

KitchenAid

Food Processor
5KFP0719



EN	Use and Care manual	2	NO	Håndbok for bruk og vedlikehold	149
DE	Gebrauchs- und Pflegeanleitung	19	FI	Käyttö- ja huolto-opas	165
FR	Manuel d'utilisation et d'entretien	35	DA	Vejledning til anvendelse og vedligehold	181
IT	Manuale d'uso e manutenzione	53	IS	Notenda & Meðhöndlunar handbók	197
NL	Gebbruiks- en onderhoudshandleiding	69	RU	Руководство по эксплуатации и уходу	213
ES	Manual de uso y cuidado	85	PL	Instrukcja obsługi i konserwacji	229
PT	Manual de utilização e manutenção	101	CS	Návod k použití a údržbě	245
EL	Εγχειρίδιο Χρήσης και Φροντίδας	117	TR	Kullanım ve Bakım kılavuzu	261
SV	Handbok för skötsel och användning	133	AR	دليل الاستخدام والعناية	1

PARTS AND FEATURES

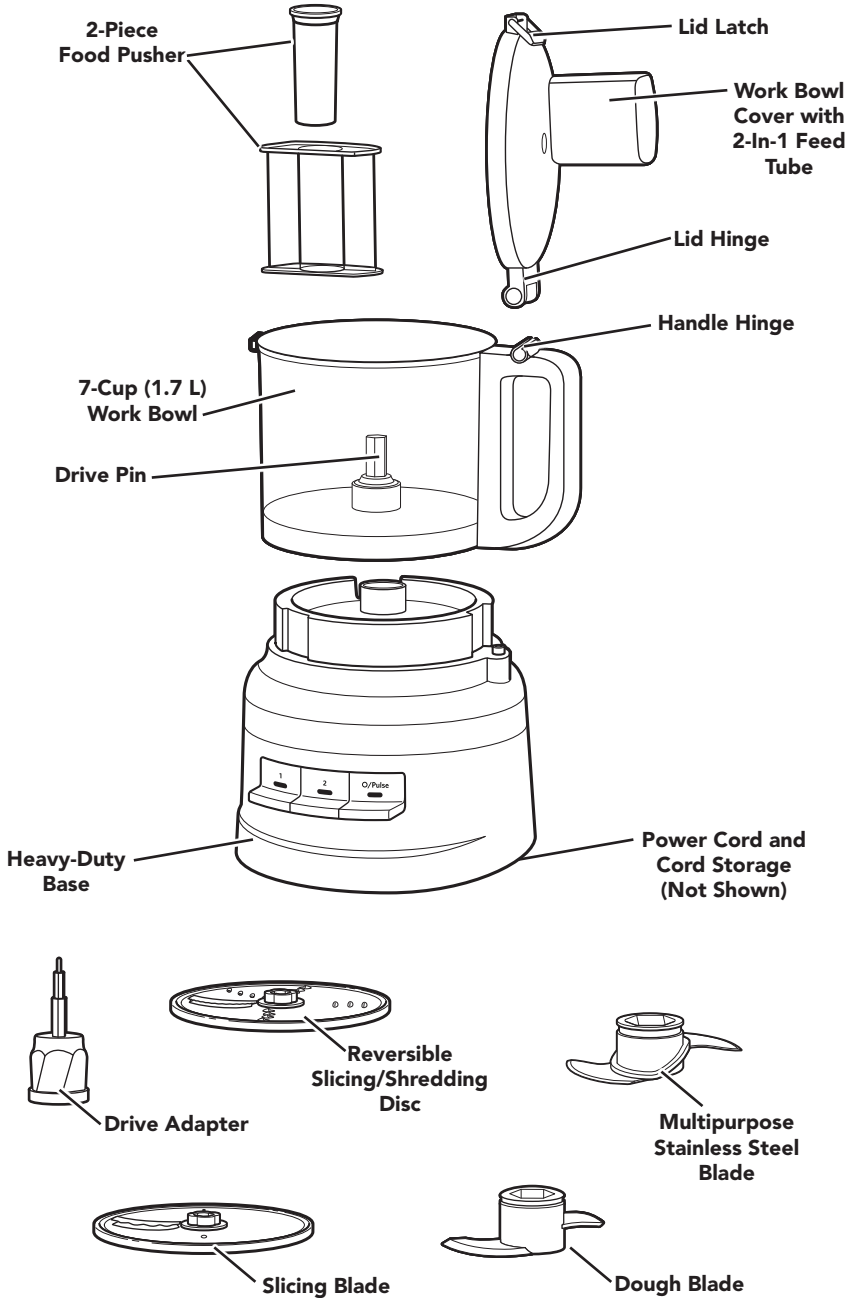

Your safety and the safety of others are very important.

We have provided many important safety messages in this manual and on your appliance. Always read and obey all safety messages.



This is the safety alert symbol.

This symbol alerts you to potential hazards that can kill or hurt you and others.

All safety messages will follow the safety alert symbol and either the word "DANGER" or "WARNING." These words mean:

 **DANGER**

You can be killed or seriously injured if you don't immediately follow instructions.

 **WARNING**

You can be killed or seriously injured if you don't follow instructions.

All safety messages will tell you what the potential hazard is, tell you how to reduce the chance of injury, and tell you what can happen if the instructions are not followed.

IMPORTANT SAFEGUARDS

When using electrical appliances, basic safety precautions should always be followed, including the following:

1. Read all instructions. Misuse of appliance may result in personal injury.
2. To protect against risk of electrical shock, do not put Food Processor in water or other liquid.
3. Unplug from the outlet when not in use, before putting on or taking off parts, and before cleaning.
4. European Union Only: This appliance shall not be used by children. Keep the appliance and its cord out of reach of children.
5. European Union Only: Appliances can be used by persons with reduced physical, sensory, or mental capabilities or lack of experience and knowledge if they have been given supervision or instruction concerning use of the appliance in a safe way and understand the hazards involved. Children shall not play with the appliance.
6. This appliance is not intended for use by persons, (including children) with reduced physical, sensory, or mental capabilities, or lack of experience and knowledge, unless they have been given supervision or instructions concerning use of the appliance by a person responsible for their safety.
7. Children should be supervised to ensure they do not play with the appliance.
8. Avoid contacting moving parts.
9. Do not operate any appliance with a damaged cord or plug, or after the appliance malfunctions, or is dropped or damaged in any manner. Return appliance to the nearest Authorised Service Facility for examination, repair, or electrical or mechanical adjustment.
10. If the supply cord is damaged, it must be replaced by the manufacturer, its service agent or similarly qualified persons in order to avoid a hazard.

PRODUCT SAFETY

11. Turn the appliance OFF, then unplug from the outlet when not in use, before assembling or disassembling parts and before cleaning. To unplug, grasp the plug and pull from the outlet. Never pull from the power cord.
12. The use of attachments not recommended or sold by KitchenAid may cause fire, electric shock, or injury.
13. Do not use outdoors.
14. Do not let cord hang over edge of table or counter.
15. Be careful if hot liquid is poured into the Food Processor as it can be ejected out of the appliance due to sudden steaming.
16. Never leave the appliance unattended while it is in operation.
17. Keep hands and utensils away from moving blades or discs while processing food to reduce the risk of severe injury to persons or damage to the Food Processor. A scraper may be used, but must be used only when the Food Processor is not running.
18. Blades are sharp. Care should be taken when handling the sharp cutting blades, emptying the jar, and during cleaning.
19. To reduce the risk of injury, never place cutting blade or discs on base without first putting bowl properly in place.
20. Be certain cover is securely locked in place before operating appliance.
21. Never feed food by hand. Always use the food pusher.
22. Do not attempt to defeat the cover interlock mechanism.
23. Do not fill the bowl above the marked maximum fill line (or rated capacity) to avoid risk of injury due to damage to the cover or bowl.
24. Refer to the “Care and Cleaning” section for instructions on cleaning the surfaces in contact with food.
25. This appliance is intended to be used in household and similar applications such as:
 - staff kitchen areas in shops, offices, or other working environments;
 - farmhouses;
 - by clients in hotels, motels, and other residential-type environments;
 - bed and breakfast-type environments.

SAVE THESE INSTRUCTIONS

Instructions are also available online, visit our website at:
www.KitchenAid.co.uk or www.KitchenAid.eu

PRODUCT SAFETY

ELECTRICAL REQUIREMENTS

Voltage: 220-240 V

Frequency: 50-60 HZ

NOTE: If the plug does not fit in the outlet, contact a qualified electrician. Do not modify the plug in any way.

ELECTRICAL EQUIPMENT WASTE DISPOSAL

Disposal of packing material

The packing material is recyclable and is marked with the recycle symbol . The various parts of the packing must therefore be disposed of responsibly and in full compliance with local authority regulations governing waste disposal.

Scrapping the product

- This appliance is marked in compliance with European Directive 2012/19/EU, Waste Electrical and Electronic Equipment (WEEE).
- By ensuring this product is disposed of correctly, you will help prevent potential negative consequences for the environment and human health,

which could otherwise be caused by inappropriate waste handling of this product.



- The symbol  on the product or on the accompanying documentation indicates that it should not be treated as domestic waste but must be taken to an appropriate collection centre for the recycling of electrical and electronic equipment.

For more detailed information about treatment, recovery and recycling of this product, please contact your local city office, your household waste disposal service, or the shop where you purchased the product.

DECLARATION OF CONFORMITY

This appliance has been designed, constructed and distributed in compliance with the safety requirements of EC Directives: 2014/35/EU, 2014/30/EU, 2009/125/EC and 2011/65/EU (RoHS Directive).

PRODUCT USAGE

ACCESSORIES SELECTION GUIDE

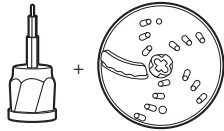
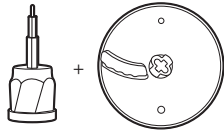
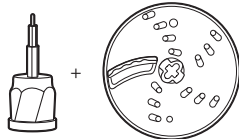
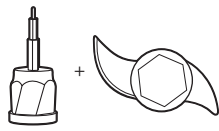
Action	Setting	Food	Accessory
Chop	1 or O/Pulse	Cheese Chocolate Fruits Fresh herbs Nuts Tofu Vegetables	Multipurpose stainless steel blade 
Mince or Purée	2 or O/Pulse		
Mix	1	Pasta Sauce Pesto Salsa Sauces Batters	
Slice	1	Fruit (soft) Potatoes Tomatoes Vegetables (soft)	Reversible slicing/shredding disc (slicing side) OR slicing blade 
	2	Cheese Chocolate Fruits (hard) Vegetables (hard)	OR 
Shred (fine to medium)	1	Potatoes Vegetables (soft)	Reversible slicing/shredding disc (shredding side)
	2	Cabbage Cheese Chocolate Fruits (hard) Vegetables (hard)	
Knead	O/Pulse or 2	Yeast doughs	Dough blade 

PRODUCT USAGE

BEFORE FIRST USE

Before using your Food Processor for the first time, wash all parts and accessories either by hand or in the dishwasher (see the "Cleaning the Food Processor" section). Your Food Processor is designed so that all accessories may be stored inside the work bowl.

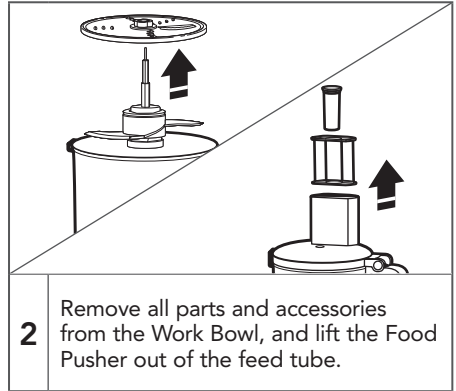
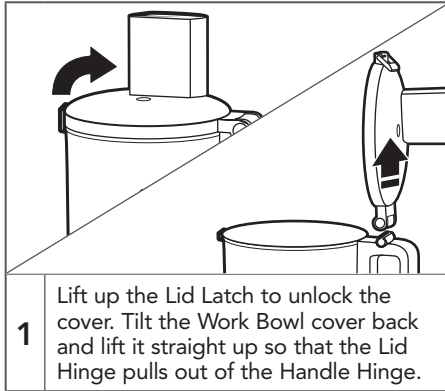

ASSEMBLING THE FOOD PROCESSOR

IMPORTANT: Place the Food Processor on a dry, level countertop with the controls facing forward. Do not plug in the Food Processor until it is completely assembled.

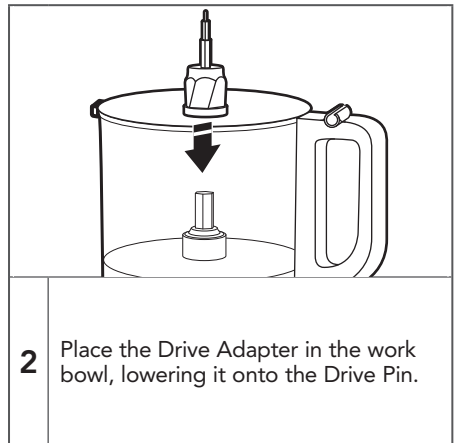
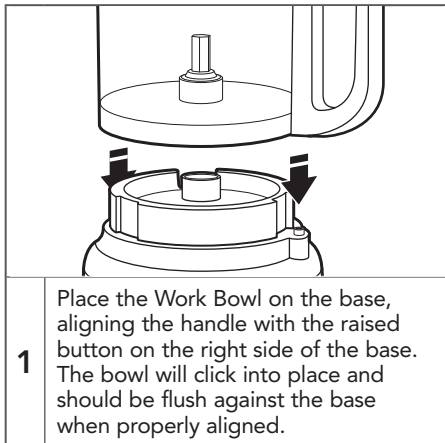

PRODUCT USAGE

NOTE: For ease of assembly, install the desired blade or disc before attaching the work bowl cover.

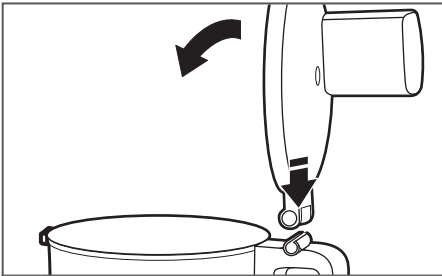

3

To attach the Work Bowl cover, push the Lid Hinge into the Handle Hinge on the Work Bowl and close the cover.

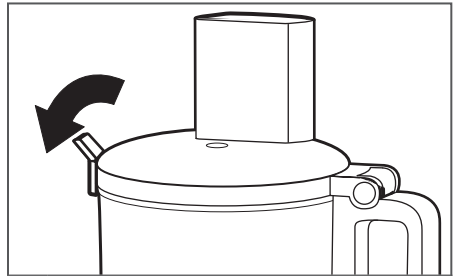

4

Once the Work Bowl cover is closed, push the Lid Hinge down into the locked position.

NOTE: Your Food Processor will not operate unless the work bowl cover is fully closed and the work bowl is properly seated on the base.

INSTALLING THE MULTIPURPOSE BLADE OR DOUGH BLADE

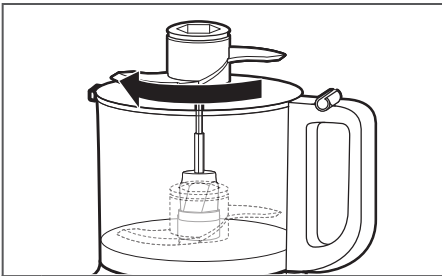

1

Place the Blade on the Drive Adapter. Rotate the blade so it falls down to the Base of the Adapter.

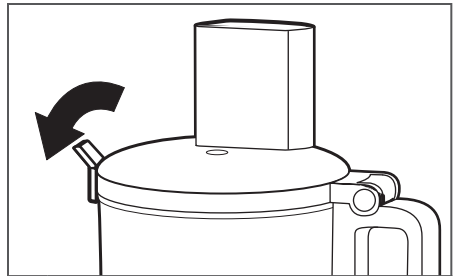

2

Install the Work Bowl cover, making sure the Lid Latch is pushed down to the locked position.

PRODUCT USAGE

INSTALLING THE REVERSIBLE SLICING/SHREDDING DISC OR SLICING BLADE

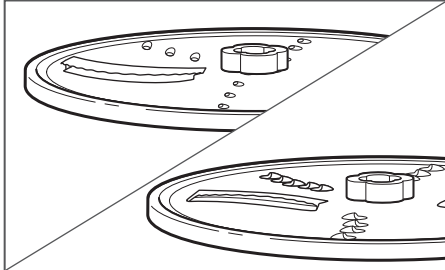

1

To slice: Turn the disc so that the raised Slicing Blade is facing up.

To shred: Turn the disc so that the small, raised Shredding Blades are facing up.

Process

Storage

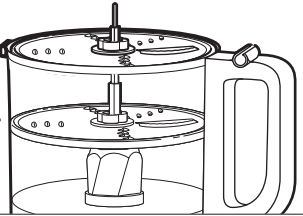

The disc can be placed in two different positions: high at the top of the bowl for processing, and low in the bowl for storage.

NOTE: While the disc will operate in storage position, it will not perform as well. Make sure the disc is level with the top of the bowl for best performance.

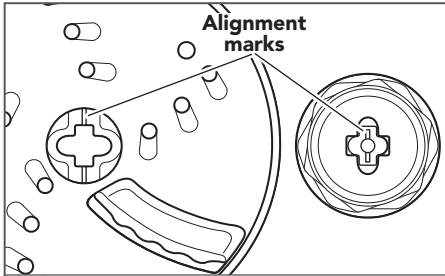

2

Hold the disc by its centre hub and lower it onto the Drive Adapter, aligning the marks on the centre hub of the disc to the marks on the adapter. The disc should be level with the top of the bowl. If the disc falls to the storage position, lift it out, turn it 90°, and lower it again.

3

Install the Work Bowl cover, making sure the Lid Latch is pushed down to the locked position.

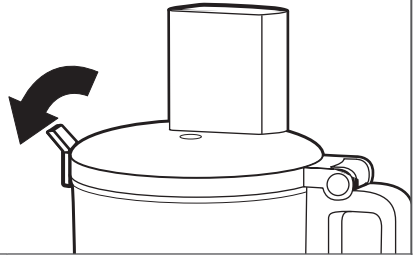

PRODUCT USAGE

OPERATING THE FOOD PROCESSOR

! WARNING



Rotating Blade Hazard

Always use food pusher.

Keep fingers out of openings.

Keep away from children.

Failure to do so can result in amputation or cuts.

Before operating the Food Processor, be sure the Work Bowl, Blades, and Work Bowl Cover are properly assembled on the base (see the "Assembling the Food Processor" section).

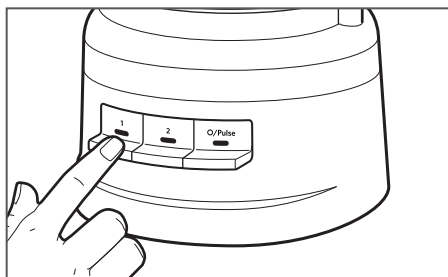

1

To turn on, press 1 or 2. The Food Processor will run continuously and the indicator light will glow.

To turn off, press 1 or 2 again, or press O/Pulse.

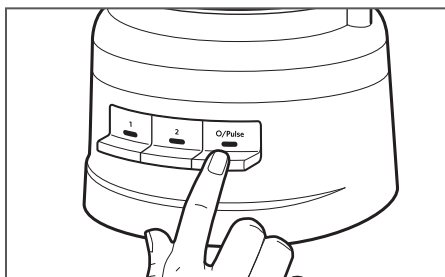

2

To use the Pulse function:

Press O/Pulse for short bursts, or press and hold for longer bursts. The Pulse function runs at high speed only. The Food Processor will turn off when the O/Pulse button is released.

PRODUCT USAGE

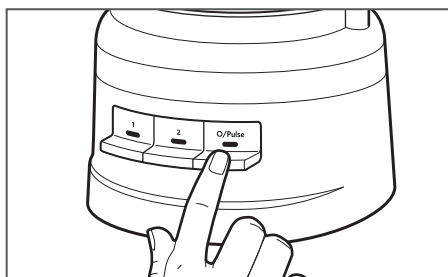

3

When finished, press O/Pulse. The indicator light will go out and the blade or disc will slow to a stop.

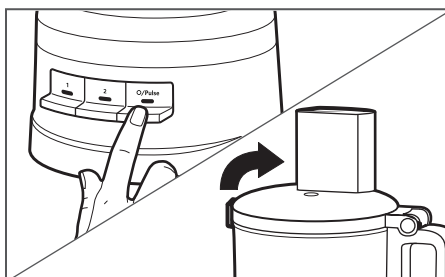

4

Wait until the Blade or Disc comes to a complete stop before removing the Work Bowl Cover. Be sure to turn off the Food Processor before removing the Work Bowl Cover, or before unplugging the Food Processor.

USING THE 2-IN-1 FEED TUBE

The 2-in-1 Feed Tube features a 2-Piece Food Pusher. To slice or shred small items, insert the 2-Piece Food Pusher into the feed tube.

Use the small feed tube and pusher to process small or slender items, like single carrots or celery stalks.

To slowly drizzle oil into ingredients, just fill the small pusher with the desired amount of oil. A small hole in the bottom of the pusher will drizzle the oil at a constant rate.

2-Piece Food Pusher

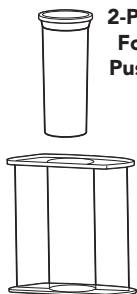

REMOVING PROCESSED FOODS

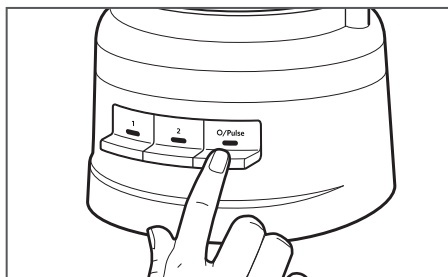

1

Turn the Food Processor off: Press the O/Pulse button and unplug the Food Processor before disassembling.

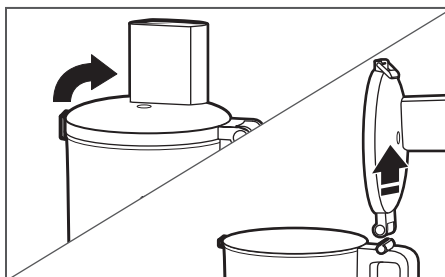

2

Lift the Lid Latch to unlock the work Bowl Cover, then lift cover to remove.

PRODUCT USAGE

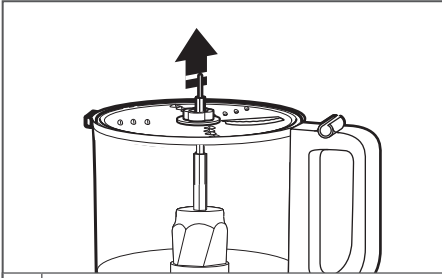

3

If using a Disc, remove it before removing the Bowl. Holding the Disc by the centre hub, lift it straight up.

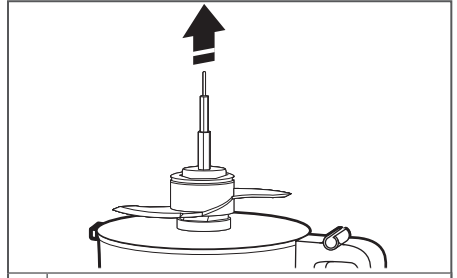

4

Remove the Drive Adapter, then the Multipurpose Blade or Dough Blade, if using. The blade will stay in place on the Drive Adapter when you remove the Adapter.

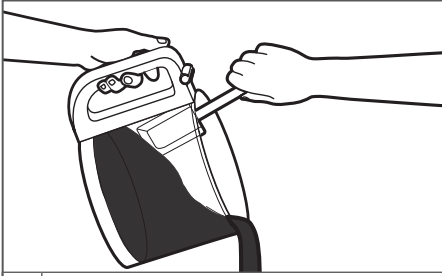

5

Lift the Work Bowl off of the base to remove food from the bowl with a spatula.

CARE AND CLEANING

CLEANING THE FOOD PROCESSOR

IMPORTANT: The BPA-free bowl requires special handling. If you choose to use a dishwasher instead of hand washing, please follow these guidelines.

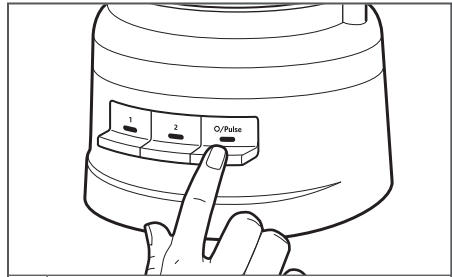

- 1** Press O/Pulse, then unplug the Food Processor before cleaning.

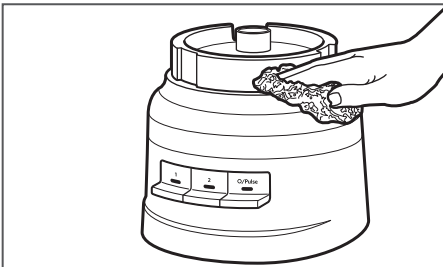

- 2** Wipe the base and cord with a warm, damp cloth. Thoroughly dry with a soft cloth. Do not use abrasive cleaners or scouring pads. Do not immerse base in water or other liquid.

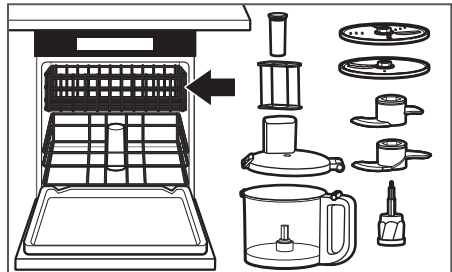

- 3** All parts are top rack dishwasher-safe. Avoid laying the bowl on its side. Thoroughly dry all parts after washing. Use gentle dishwashing cycles such as normal. Avoid high-temperature cycles.

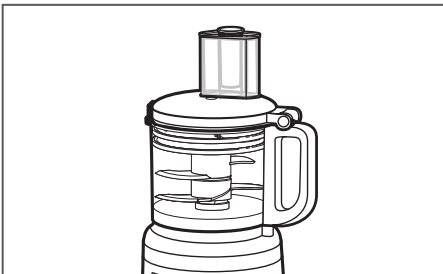

- 4** You can store the Multipurpose Blade, Dough Blade, and both discs as well as the Drive Adapter inside of the Work Bowl when the Food Processor is not in use. Wrap the power cord around the cord storage on the bottom of the base, then secure the plug by clipping it to the housing.

NOTE: If washing the food processor parts by hand, avoid the use of abrasive cleansers or scouring pads. They may scratch or cloud the Work Bowl and Cover.

TROUBLESHOOTING

If your Food Processor should malfunction or fail to operate, check the following:

1. Is the Food Processor plugged in?
2. Make sure that the Bowl and Lid are properly aligned and locked in place.
3. Have you pressed more than one button at the same time?
4. Unplug the Food Processor, then plug it back into the outlet.
5. **Is the fuse in the circuit to the Food Processor in working order?**
If you have a circuit breaker box, be sure the circuit is closed.
6. **The Food Processor may need to cool to room temperature.**
If the speed light turns off and the O/Pulse light flashes, wait until the O/Pulse light turns off and retry. The Food Processor may take from 5 to 15 minutes to cool completely.
7. **The motor may be locked.**
If the speed light stays on while the O/Pulse light flashes, press the O/Pulse button to reset the motor.

Food Processor not shredding or slicing properly:

1. Make sure the raised-blade side of the disc is positioned face up on the drive adapter.
2. Make sure ingredients are suitable for slicing or shredding. See the "Tips for Great Results" section.
3. Make sure the disc is positioned in the process position (high at the top of the Bowl), and not the storage position (low and inside of the Bowl).

If the work bowl cover won't close when using the disc:

1. Make sure the disc is installed correctly, and is positioned properly on the drive adapter.

If the problem is not due to one of the above items, see the "Terms of KitchenAid Guarantee ("Guarantee")" section.

Do not return the Food Processor to the retailer. Retailers do not provide service.

TERMS OF KITCHENAID GUARANTEE ("GUARANTEE")

Covering U.K. - Ireland - South Africa - UAE

KitchenAid Europa, Inc., Nijverheidslaan 3, Box 5, 1853 Strombeek-Bever, Belgium ("Guarantor") grants the end-customer, who is a consumer, a Guarantee pursuant to the following terms.

FOR U.K.:

The Guarantee applies in addition to and does not limit or affect the statutory warranty rights of the end-customer against the seller of the product. In summary, the Consumer Rights Act 2015 says products must be as described, fit for purpose and of satisfactory quality. During the expected lifespan of your product your legal rights entitle you to the following:

- Up to 30 days: if your product is faulty, then you can get an immediate refund.
- Up to six months: if your product can't be repaired or replaced, then you're entitled to a full refund, in most cases.
- Up to six years: if your product does not last a reasonable length of time you may be entitled to some money back.

These rights are subject to certain exceptions. For detailed information please visit the Citizens Advice website www.adviceguide.org.uk or call 03454 04 05 06.

FOR IRELAND:

The Guarantee applies in addition to and does not limit or affect the statutory warranty rights of the end-customer against the seller of the product under the European Communities (Certain Aspects of the Sale of Consumer Goods and Associated Guarantees Regulations 2003 (S.I. No. 11/2003)) and other enactments governing the sale of consumer goods.

FOR SOUTH AFRICA:

The Guarantee applies in addition to and does not limit or affect the statutory warranty rights of the end-customer against the seller of the product. In summary, the Consumer Protection Act, 2008 says that products must be: (i) reasonably suitable for the purpose for which they are intended; (ii) in good working order, of good quality and free of any defects; (iii) useable and durable for a reasonable period of time, having regard to the use to which they would normally be put and to all the surrounding circumstances; and (iv) in compliance with any applicable standards or any other public regulations.

During the expected lifespan of your product and where the products are not purchased online, your legal rights will entitle you to the following:

- You will be entitled to a full refund, if you did not have the opportunity to examine the product before delivery and if you rejected delivery of the product on the basis that the type and quality of the product was not as reasonably expected or did not reasonably conform to the material specifications.
- Within 5 business days after delivery: you may rescind your purchase and request a refund, if your purchase resulted from direct marketing.
- Within 10 business days after delivery: you will be entitled to a full refund, if it is found that the product was unsuitable for a particular purpose specifically communicated to you by the Guarantor.
- Within 15 business days after delivery: you will be entitled to a refund if: (i) the product was not delivered to you; or (ii) if you returned the product to the Guarantor.
- Within 6 months after delivery: you will be entitled to a refund or a replacement product, if the product is defective or fails to operate in terms of its specifications.

TERMS OF KITCHENAID GUARANTEE ("GUARANTEE")

Where you have purchased a product online your legal rights will be governed by the Electronic Communications and Transactions Act, 2002 and you will be entitled to the following:

- Within 7 days after conclusion of the transaction or after delivery: you may cancel your purchase without reason and without penalty.
- Within 30 days of the date of cancellation of the transaction: you will be entitled to receive a refund, if you have already made payment.
- You will only be liable for the direct costs of returning the product to the Guarantor.

FOR UAE:

The Guarantee applies in addition to and does not limit or affect the statutory warranty rights of the end-customer against the seller of the product.

1) SCOPE AND TERMS OF THE GUARANTEE

a) The Guarantor grants the Guarantee for the products mentioned under Section 1.b) which a consumer has purchased from a seller or a company of the KitchenAid-Group within the following countries: U.K., Ireland, or South Africa, or the United Arab Emirates (UAE).

b) The Guarantee period depends on the purchased product and is as follows:

5KFP0719 Two years full guarantee from date of purchase.

c) The Guarantee period commences on the date of purchase, i.e. the date on which a consumer purchased the product from a dealer or a company of the KitchenAid-Group.

d) The Guarantee covers the defect-free nature of the product.

e) The Guarantor shall provide the consumer with the following services under this Guarantee, at the choice of the Guarantor, if a defect occurs during the Guarantee period:

- Repair of the defective product or product part, or
- Replacement of the defective product or product part. If a product is no longer available, the Guarantor is entitled to exchange the product for a product of equal or higher value.

f) If the consumer wishes to make a claim under the Guarantee, the consumer has to contact the country specific KitchenAid service centres or the Guarantor directly at KitchenAid Europa, Inc. Nijverheidslaan 3, Box 5, 1853 Strombeek-Bever, Belgium;

Email-Address U.K.: CONSUMERCARE.UK@kitchenaid.eu

Email-Address IRELAND: CONSUMERCARE.IE@kitchenaid.eu

Toll Free Number U.K. & IRELAND: **00 800 381 040 26**

FOR SOUTH-AFRICA:

Our local KitchenAid Distributor:

KitchenAid Africa
PO Box 52102
V&A Waterfront
Cape Town
8002

TERMS OF KITCHENAID GUARANTEE ("GUARANTEE")

Contact our distributor:

Telephone: +27 21 555 0700

You can contact our Customer Service Centre for Small Domestic Appliances from 8.30 am to 1.00pm and from 1.30 pm to 5.00 pm or write to us at the following address: hello@kitchenaidafrica.com

FOR UAE:

AL GHANDI ELECTRONICS.

POST BOX NO. 9098,

DUBAI, UNITED ARAB EMIRATES

Toll free number: +971 4 2570007

g) The costs of repair, including spare parts, and any postage costs (if applicable) for the delivery of a defect-free product or product part shall be borne by the Guarantor. The Guarantor shall also bear the postage costs for returning the defective product or product part if the Guarantor or the country specific KitchenAid customer service centre requested the return of the defective product or product part. However, the consumer shall bear the costs of appropriate packaging for the return of the defective product or product part.

h) To be able to make a claim under the Guarantee, the consumer must present the receipt or invoice of the purchase of the product.

2) LIMITATIONS OF THE GUARANTEE

a) **The Guarantee applies only to products used for private purposes and not for professional or commercial purposes.**

b) **The Guarantee does not apply in the case of normal wear and tear, improper or abusive use, failure to follow the instructions for use, use of the product at the wrong electrical voltage, installation and operation in violation of the applicable electrical regulations, and use of force (e.g. blows).**

c) **The Guarantee does not apply if the product has been modified or converted, e.g. conversions from 120 V products to 220-240 V products.**

d) **The provision of Guarantee services does not extend the Guarantee period, nor does it initiate the commencement of a new Guarantee period. The Guarantee period for installed spare parts ends with the Guarantee period for the entire product.**

e) **FOR SOUTH-AFRICA & UAE ONLY:**

Further or other claims, in particular claims for damages, are excluded unless liability is mandatory by law.

After expiry of the Guarantee period or for products for which the Guarantee does not apply, the KitchenAid customer service centres are still available to the end-customer for questions and information.

Further information is also available on our website:

- For U.K. & Ireland www.kitchenaid.eu
- For South-Africa: www.kitchenaidafrica.com
- For UAE: www.KitchenAid-MEA.com

PRODUCT REGISTRATION

Register your new KitchenAid appliance now: <http://www.kitchenaid.eu/register>

TEILE UND MERKMALE

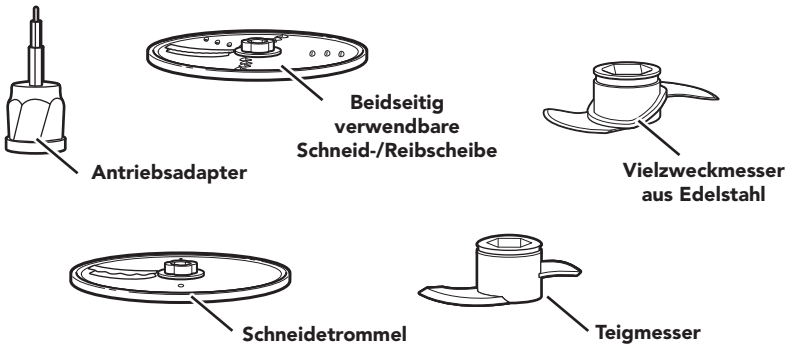
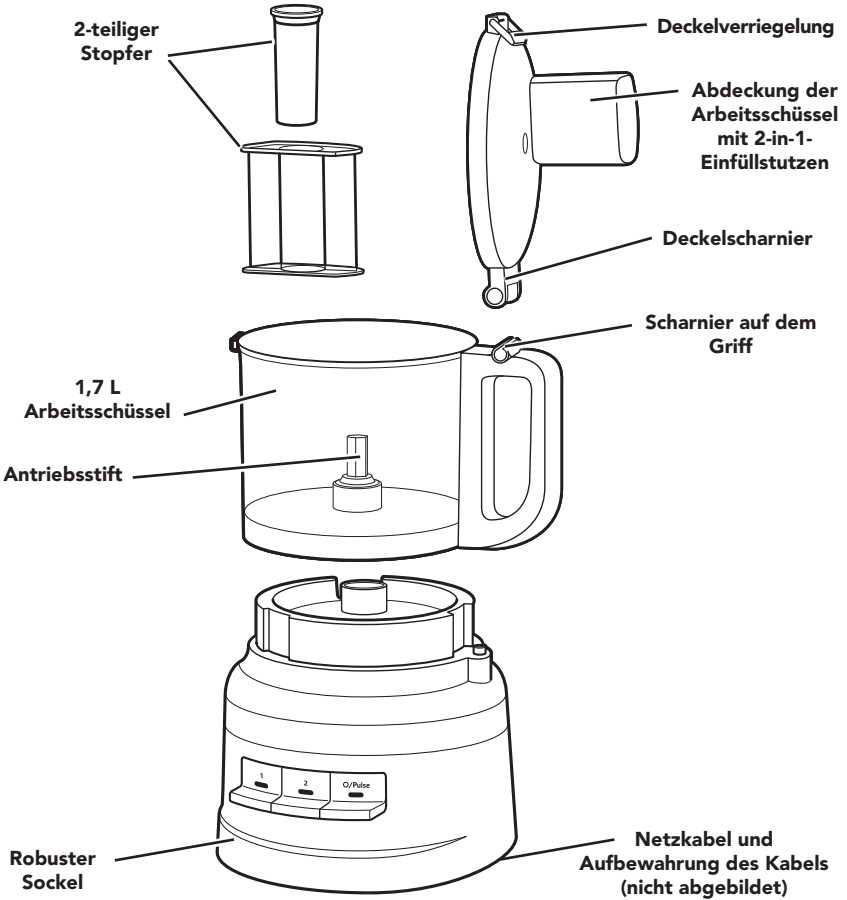

PRODUKTSICHERHEIT

Ihre Sicherheit und die Sicherheit anderer sind von großer Wichtigkeit.

Im vorliegenden Handbuch und an Ihrem Gerät sind zahlreiche Sicherheitshinweise zu finden. Lesen und beachten Sie bitte immer alle diese Sicherheitshinweise.



Dies ist das Warnzeichen.

Dieses Zeichen weist Sie auf mögliche Gefahren hin, die zum Tode oder zu Verletzungen führen können.

Alle Sicherheitshinweise stehen nach diesem Zeichen oder dem Wort „GEFAHR“ oder „WARNUNG“. Diese Worte bedeuten:



Sie können schwer oder tödlich verletzt werden, wenn Sie diese Hinweise nicht unmittelbar beachten.



Sie können schwer oder tödlich verletzt werden, wenn Sie diese Hinweise nicht beachten.

Alle Sicherheitshinweise erklären Ihnen die Art der Gefahr und geben Hinweise, wie Sie die Verletzungsgefahr verringern können, aber sie informieren Sie auch über die Folgen, wenn Sie diese Hinweise nicht beachten.

WICHTIGE SICHERHEITSHINWEISE

Beim Gebrauch von Elektrogeräten müssen immer folgende grundlegende Sicherheitsmaßnahmen beachtet werden:

1. Lesen Sie alle Anleitungen. Bei falscher Verwendung des Geräts besteht Verletzungsgefahr.
2. Vermeiden Sie die Gefahr eines Stromschlags, indem Sie den Food-Processor niemals in Wasser oder andere Flüssigkeiten tauchen.
3. Ziehen Sie den Netzstecker aus der Steckdose, bevor Teile angebracht oder entfernt werden sowie vor der Reinigung des Geräts.
4. Nur Europäische Union: Dieses Gerät darf nicht von Kindern verwendet werden. Gerät und Netzkabel außer Reichweite von Kindern aufbewahren.
5. Nur Europäische Union: Die Geräte dürfen von Personen mit eingeschränkten physischen, sensorischen oder geistigen Fähigkeiten, unzureichender Erfahrung oder mangelnden Kenntnissen nur benutzt werden, wenn sie in die sichere Verwendung des Geräts eingewiesen wurden und die damit verbundenen Gefahren verstanden haben. Kinder dürfen nicht mit dem Gerät spielen.
6. Das Gerät darf von Personen (einschließlich Kindern) mit eingeschränkten physischen, sensorischen oder geistigen Fähigkeiten und Mangel an Erfahrung und Kenntnissen nur unter Aufsicht oder nach ausreichender Einweisung durch eine für ihre Sicherheit verantwortliche Person benutzt werden.
7. Kinder müssen sorgsam beaufsichtigt werden, so dass sie nicht mit dem Gerät spielen können.
8. Berühren Sie keine sich bewegenden Teile.
9. Verwenden Sie das Gerät nicht, wenn das Kabel oder der Netzstecker beschädigt ist, das Gerät nicht einwandfrei funktioniert oder wenn es fallen gelassen oder in irgendeiner Weise beschädigt wurde. Bringen Sie das Gerät zur Prüfung, Reparatur oder elektrischen bzw. mechanischen Einstellung zur nächsten Servicestelle.
10. Wenn das Netzkabel beschädigt ist, muss es vom Hersteller, dem Kundendienst des Herstellers oder von ähnlich geschultem Fachpersonal ausgetauscht werden, um Gefahren zu vermeiden.

PRODUKTSICHERHEIT

11. Schalten Sie das Gerät bei Nichtgebrauch, vor dem Anbringen bzw. Abnehmen von Teilen und vor dem Reinigen aus (OFF) und ziehen Sie den Stecker aus der Netzsteckdose. Zur Trennung vom Stromnetz ziehen Sie den Netzstecker aus der Steckdose. Ziehen Sie niemals am Netzkabel.
12. Die Verwendung von nicht von KitchenAid empfohlenem Zubehör kann zu einem Brand, Stromschlag oder zu Verletzungen führen.
13. Nicht im Freien verwenden.
14. Lassen Sie das Netzkabel nicht über die Tischkante oder die Kante von Anrichten hängen.
15. Vorsicht beim Einfüllen heißer Flüssigkeiten in den Food-Processor. Diese könnten wegen plötzlicher Dampfbildung wieder aus dem Gerät herausspritzen.
16. Lassen Sie das Gerät niemals unbeaufsichtigt, während es in Betrieb ist.
17. Weder Hände noch andere Utensilien dürfen während der Verarbeitung von Zutaten mit beweglichen Messern oder Scheiben in Berührung kommen. So vermeiden Sie das Risiko schwerer Verletzungen bzw. eine Beschädigung des Food-Processors. Sie können einen Schaber verwenden, aber nur, wenn der Food-Processor nicht in Betrieb ist.
18. Die Messer sind scharf. Seien Sie beim Anfassen der scharfen Messer und Schneiden sowie beim Entleeren des Behälters und während der Reinigung besonders vorsichtig.
19. Um Verletzungen zu vermeiden, dürfen Sie niemals Messer oder Scheiben an der Basis anbringen, ohne vorher die Schüssel richtig befestigt zu haben.
20. Achten Sie darauf, dass die Abdeckung fest verriegelt ist, bevor Sie das Gerät in Betrieb nehmen.
21. Geben Sie Zutaten niemals von Hand in die Maschine. Verwenden Sie immer den Stopfer.
22. Versuchen Sie nicht, den Verriegelungsmechanismus der Abdeckung zu umgehen.
23. Füllen Sie die Schüssel nicht über die gekennzeichnete maximale Fülllinie (oder die angegebene Kapazität) hinaus, um Verletzungsgefahr durch Beschädigung der Abdeckung oder des Behälters zu vermeiden.
24. Hinweise zur Reinigung von Oberflächen, die mit Lebensmitteln in Berührung kommen, finden Sie im Abschnitt „Pflege und Reinigung“.
25. Das Gerät ist für den Gebrauch im Haushalt und für ähnliche Anwendungen vorgesehen, beispielsweise:
 - in Personalküchenbereichen in Geschäften, Büros oder anderen Arbeitsumgebungen
 - in landwirtschaftlichen Betrieben
 - in Hotels, Motels und anderen Wohneinrichtungen
 - in Frühstückspensionen.

BEWAHREN SIE DIESE ANLEITUNG AUF

Sie finden die Anleitungen auch auf unserer Website:
www.KitchenAid.de oder www.KitchenAid.eu

PRODUKTSICHERHEIT

ELEKTRISCHE ANFORDERUNGEN

Spannung: 220–240 V

Frequenz: 50–60 Hz

HINWEIS: Wenn der Stecker nicht in die Steckdose passt, wenden Sie sich an einen qualifizierten Elektriker.

Ein Steckertausch sollte nur von einem Fachmann vorgenommen werden.

ENTSORGUNG VON ELEKTROGERÄTEN

Entsorgen des Verpackungsmaterials

Das Verpackungsmaterial ist wiederverwertbar und mit dem Recycling-Symbol  versehen. Die verschiedenen Komponenten der Verpackung müssen daher verantwortungsvoll und in Übereinstimmung mit den geltenden Gesetzen und Vorschriften zur Abfallentsorgung entsorgt werden.

Entsorgen des Produkts am Ende seiner Lebensdauer

- In Übereinstimmung mit den Anforderungen der EU-Richtlinie 2012/19/EU zu Elektro- und Elektronik-Altgeräten (WEEE) ist dieses Gerät mit einer Markierung versehen.
- Sie leisten einen positiven Beitrag für den Schutz der Umwelt und die Gesundheit des

Menschen, wenn Sie dieses Gerät einer gesonderten Abfallsammlung zuführen. Im unsortierten Siedlungsmüll könnte ein solches Gerät durch unsachgemäße Entsorgung negative Konsequenzen nach sich ziehen.



- Das Symbol  am Produkt oder der beiliegenden Dokumentation bedeutet, dass es nicht als Hausmüll entsorgt werden darf, sondern bei einer zuständigen Sammelstelle für die Entsorgung von Elektro- und Elektronikgeräten abgegeben werden muss.

Einzelheiten zu Behandlung, Verwertung und Recycling des Produktes erhalten Sie bei Ihrer Gemeindeverwaltung, Ihrem Abfallunternehmen oder dem Händler, bei dem Sie das Produkt gekauft haben.

KONFORMITÄTSERKLÄRUNG

Dieses Gerät wurde gemäß den Sicherheitsanforderungen der EU-Richtlinien 2014/35/EU, 2014/30/EU, 2009/125/EG und 2011/65/EU (RoHS-Richtlinie) entwickelt, gebaut und vertrieben.

VERWENDUNG DES PRODUKTS

ANLEITUNG ZUR WAHL DES ZUBEHÖRS

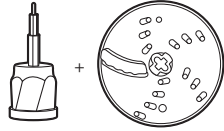
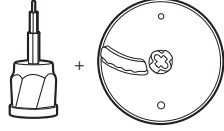
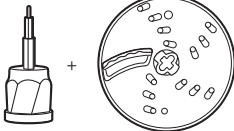
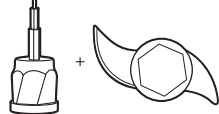
Einsatzzweck	Einstellung	Lebensmittel	Zubehör
Hacken	1 oder O/Pulse	Käse Schokolade Obst frische Kräuter Nüsse Tofu Gemüse	Vielweckmesser aus Edelstahl 
Zerkleinern oder Pürieren	2 oder O/Pulse		
Vermengen	1	Pastasauce Pesto Salsa Saucen Teige	
Schneiden	1	Obst (weich) Kartoffeln Tomaten Gemüse (weich)	Beidseitig verwendbare Schneid-/Reibscheibe (Schneideseite) ODER Schneidetrommel 
	2	Käse Schokolade Obst (hart) Gemüse (hart)	ODER 
Reiben (fein bis mittel)	1	Kartoffeln Gemüse (weich)	Beidseitig verwendbare Schneid-/Reibscheibe (Reibseite) 
	2	Kohl Käse Schokolade Obst (hart) Gemüse (hart)	
Kneten	O/Pulse oder 2	Hefeteige	Teigmesser 

VERWENDUNG DES PRODUKTS

VOR DEM ERSTEN VERWENDEN

Bevor Sie den Food-Processor zum ersten Mal verwenden, waschen Sie alle Teile inklusive aller Zubehörteile entweder von Hand oder in der Spülmaschine ab (siehe Abschnitt „Reinigung des Food-Processors“). Der Food-Processor ist so konzipiert, dass alle Zubehörteile in der Arbeitsschüssel aufbewahrt werden können.

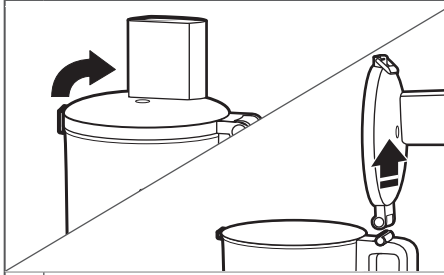

- 1** Heben Sie die Deckelverriegelung an, um die Abdeckung zu entriegeln. Kippen Sie die Abdeckung der Arbeitsschüssel nach hinten und heben Sie sie gerade nach oben, sodass das Deckelscharnier aus dem Scharnier auf dem Griff herausgezogen wird.

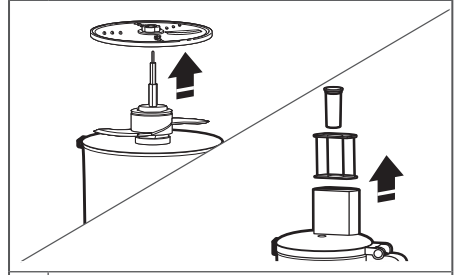

- 2** Entfernen Sie alle Teile und sämtliches Zubehör aus der Arbeitsschüssel und heben Sie den Stopfer aus dem Einfüllstutzen.

ZUSAMMENBAU DES FOOD-PROCESSORS

WICHTIG: Stellen Sie den Food-Processor so auf eine trockene, ebene Arbeitsfläche, dass die Bedienelemente nach vorn zeigen. Schließen Sie den Food-Processor erst an, wenn er vollständig montiert ist.

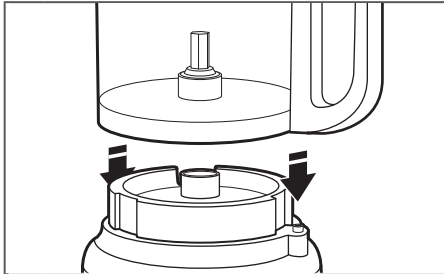

- 1** Setzen Sie die Arbeitsschüssel auf die Basis und richten Sie den Griff am herausstehenden Knopf auf der rechten Seite der Basis aus. Die Schüssel rastet hörbar ein und sollte bündig mit der Basis abschließen, wenn sie richtig ausgerichtet ist.

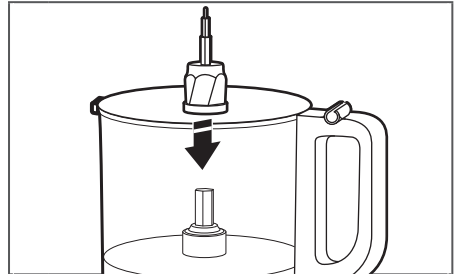

- 2** Setzen Sie den Antriebsadapter in die Arbeitsschüssel, indem Sie ihn auf den Antriebsstift absenken.

VERWENDUNG DES PRODUKTS

HINWEIS: Um den Zusammenbau zu erleichtern, setzen Sie die gewünschte Klinge oder Scheibe ein, bevor Sie die Abdeckung der Arbeitsschüssel anbringen.

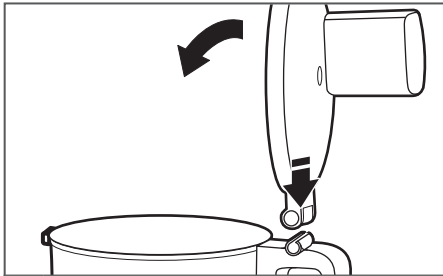

3

Um die Abdeckung der Arbeitsschüssel zu befestigen, drücken Sie das Deckelscharnier in das Scharnier auf dem Griff der Arbeitsschüssel und schließen Sie die Abdeckung.

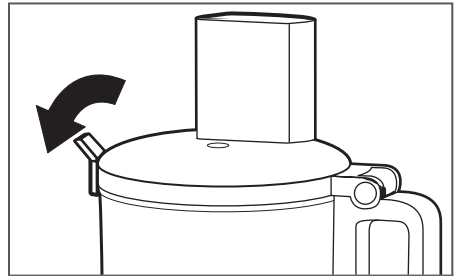

4

Sobald die Abdeckung der Arbeitsschüssel geschlossen ist, drücken Sie das Deckelscharnier nach unten in die verriegelte Position.

HINWEIS: Der Food-Processor funktioniert nur, wenn die Abdeckung der Arbeitsschüssel vollständig geschlossen ist und die Arbeitsschüssel richtig auf der Basis sitzt.

EINSETZEN DES VIELZWECKMESSERS ODER DES TEIGMESSERS

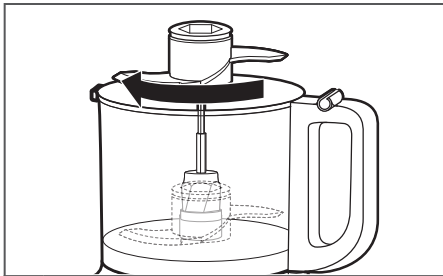

1

Setzen Sie das Messer auf den Antriebsadapter. Drehen Sie die Klinge so, dass sie sich in der richtigen Position auf der Basis des Adapters befindet.

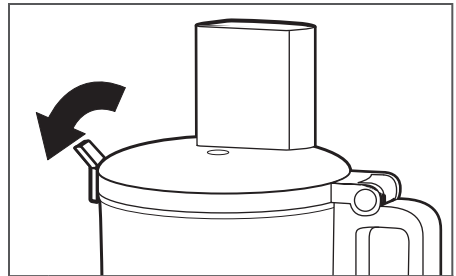

2

Befestigen Sie die Abdeckung der Arbeitsschüssel und achten Sie darauf, dass die Deckelverriegelung nach unten in die verriegelte Position gedrückt ist.

VERWENDUNG DES PRODUKTS

EINSETZEN DER BEIDSEITIG VERWENDBAREN SCHNEID-/REIBSCHEIBE ODER DER SCHNEIDETROMMEL

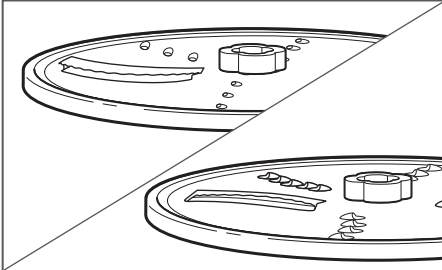

1

Zum Schneiden: Drehen Sie die Scheibe so, dass die erhöhten Schneidmesser nach oben zeigen.

Zum Reiben: Drehen Sie die Scheibe so, dass die kleinen, erhöhten Reibmesser nach oben zeigen.

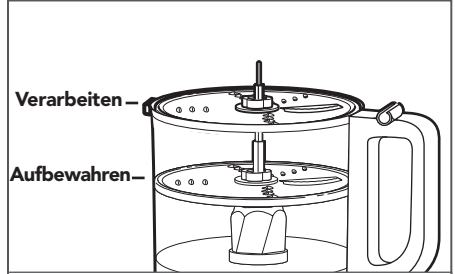

Die Scheibe kann in zwei verschiedenen Positionen eingesetzt werden: oben am Rand der Schüssel zur Verarbeitung und unten in der Schüssel zur Aufbewahrung.

HINWEIS: Die Scheibe funktioniert zwar in der Aufbewahrungslage, jedoch nicht so gut. Stellen Sie für optimale Leistung sicher, dass die Scheibe auf Höhe der Schüsseloberkante angebracht ist.

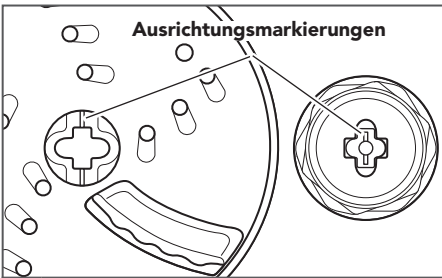

2

Halten Sie die Scheibe an der Nabe in der Mitte fest und setzen Sie sie auf den Antriebsadapter. Richten Sie dabei die Markierungen auf der Nabe in der Mitte der Scheibe an den Markierungen auf dem Adapter aus. Die Scheibe muss auf Höhe der Schüsseloberkante angebracht sein. Wenn die Scheibe in die Aufbewahrungslage rutscht, heben Sie sie heraus, drehen Sie sie um 90° und senken Sie sie wieder ab.

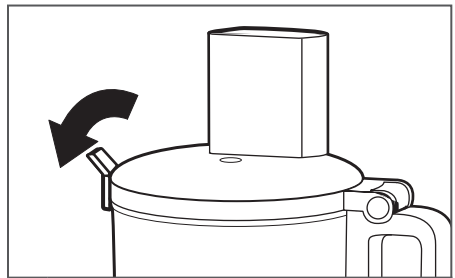

3

Befestigen Sie die Abdeckung der Arbeitsschüssel und achten Sie darauf, dass die Deckelverriegelung nach unten in die verriegelte Position gedrückt ist.

VERWENDUNG DES PRODUKTS

BEDIENUNG DES FOOD-PROCESSORS

WARNUNG



Gefahr durch rotierende Messerscheibe

Stets den Stößel verwenden.

Keine Finger in die Öffnungen stecken.

Gerät außerhalb der Reichweite von Kindern aufbewahren und verwenden.

Andernfalls kann es zu abgetrennten Gliedmaßen oder Schnitten kommen.

Stellen Sie vor der Verwendung des Food-Processors sicher, dass Arbeitsschüssel, Messer und Abdeckung der Arbeitsschüssel ordnungsgemäß auf der Basis des Food-Processors befestigt sind (siehe Abschnitt „Zusammenbau des Food-Processors“).

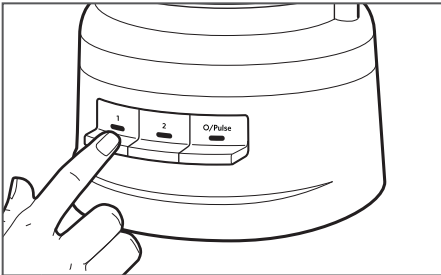

1

Drücken Sie zum Einschalten 1 oder 2. Der Food-Processor läuft kontinuierlich und die Anzeige leuchtet auf.

Zum Ausschalten drücken Sie erneut 1 oder 2 oder drücken Sie O/Pulse.

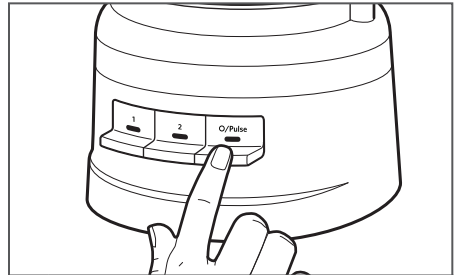

2

So verwenden Sie die Impulsfunktion:

Drücken Sie für kurze Impulsspitzen die Taste O/Pulse oder halten Sie sie für längere Impulsspitzen gedrückt.

Die Impulsfunktion funktioniert nur bei hoher Geschwindigkeit. Der Food-Processor schaltet sich aus, wenn die Taste O/Pulse losgelassen wird.

VERWENDUNG DES PRODUKTS

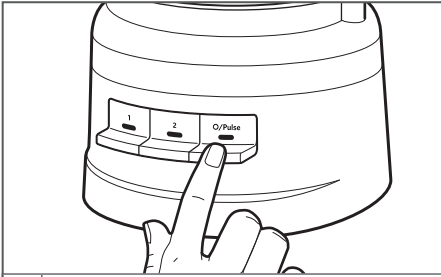

3

Wenn Sie fertig sind, drücken Sie O/ Pulse. Die Anzeige erlischt und die Klinge oder Scheibe wird bis zum Stillstand abgebremst.

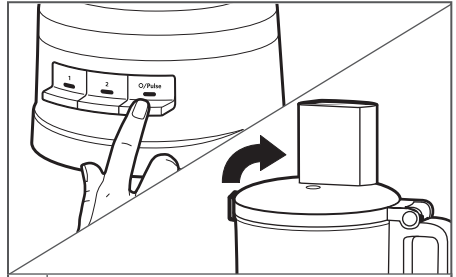

4

Warten Sie, bis die Klinge oder Scheibe vollständig zum Stillstand gekommen ist, bevor Sie die Abdeckung der Arbeitsschüssel entfernen. Stellen Sie sicher, dass der Food-Processor ausgeschaltet ist, bevor Sie die Abdeckung der Arbeitsschüssel entfernen oder den Netzstecker des Food-Processors aus der Steckdose ziehen.

VERWENDUNG DES 2-IN-1-EINFÜLLSTUTZENS

Der 2-in-1-Einfüllstutzen enthält einen 2-teiligen Zutatenstopfer. Um kleine Zutaten zu schneiden oder zu reiben, führen Sie den 2-teiligen Stopfer in den Einfüllstutzen.

Verwenden Sie den kleinen Einfüllstutzen mit Stopfer für dünne Zutaten wie einzelne Möhren oder Selleriestangen.

Um Öl langsam auf die Zutaten zu träufeln, füllen Sie einfach die gewünschte Menge Öl in den kleinen Zutatenstopfer. Das Öl tritt langsam und gleichmäßig durch eine kleine Öffnung am Boden des Zutatenstopfers aus.

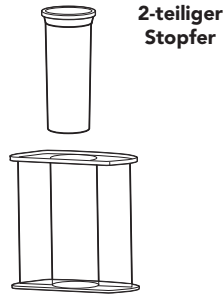

ENTNEHMEN VERARBEITETER LEBENSMITTEL

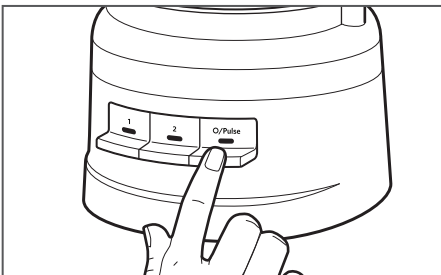

1

Schalten Sie den Food-Processor aus: Drücken Sie die Taste O/Pulse und trennen Sie den Food-Processor vor dem Abbau vom Stromnetz.

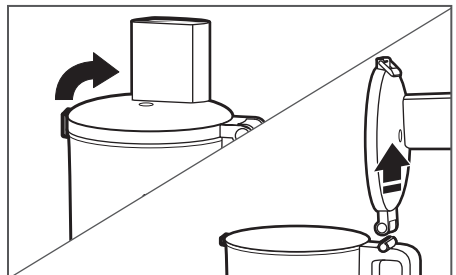

2

Heben Sie die Deckelverriegelung an, um die Abdeckung der Arbeitsschüssel zu entriegeln, und heben Sie dann die Abdeckung an, um sie zu entfernen.

VERWENDUNG DES PRODUKTS

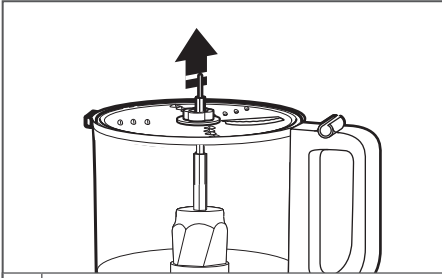

3

Wenn Sie eine Scheibe verwenden, entfernen Sie diese vor dem Abnehmen der Schüssel. Halten Sie die Scheibe an der Nabe in der Mitte fest und heben Sie sie gerade nach oben.

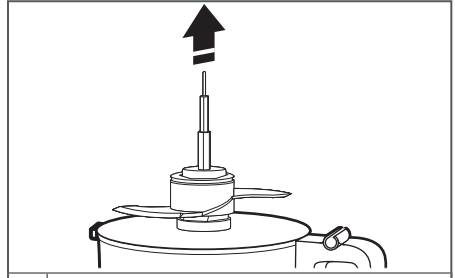

4

Entfernen Sie den Antriebsadapter und dann ggf. das Vielzweckmesser oder Teigmesser. Das Messer bleibt auf dem Antriebsadapter, wenn Sie den Adapter entfernen.

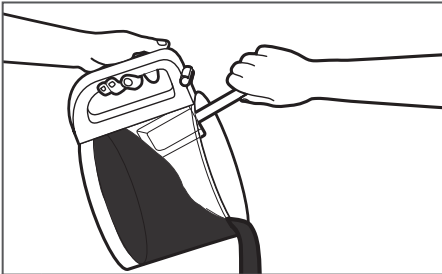

5

Nehmen Sie die Arbeitsschüssel von der Basis, um Lebensmittel mit einem Küchenschaber aus der Schüssel zu holen.

PFLEGE UND REINIGUNG

REINIGUNG DES FOOD-PROCESSORS

WICHTIG: Die BPA-freie Schüssel erfordert eine besondere Handhabung. Wenn Sie die Schüssel in einer Spülmaschine reinigen möchten, anstatt sie von Hand zu spülen, befolgen Sie bitte diese Richtlinien.

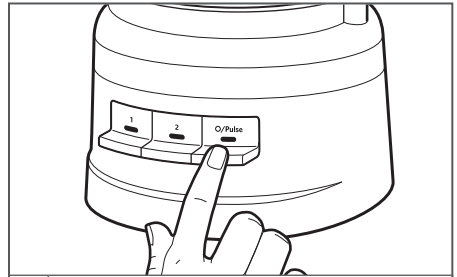

- 1** Drücken Sie die Taste O/Pulse und trennen Sie den Food-Processor vor der Reinigung vom Stromnetz.

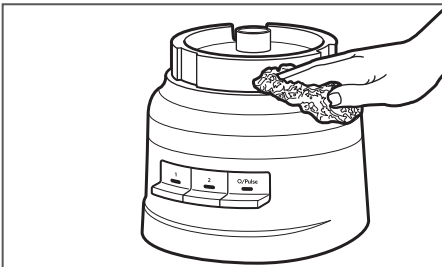

- 2** Putzen Sie die Basis und das Kabel mit einem warmen, feuchten Tuch. Verwenden Sie ein trockenes, weiches Tuch, um alles sorgfältig abzutrocknen. Verwenden Sie keine Scheuermittel oder Scheuerhilfen (Topfreiniger). Tauchen Sie die Basis nicht in Wasser oder andere Flüssigkeiten.

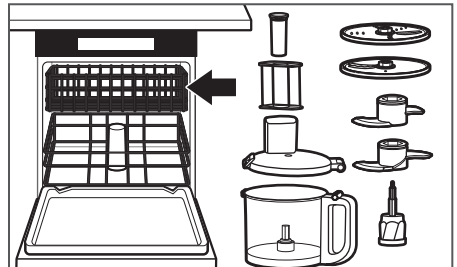

- 3** Alle anderen Teile sind spülmaschinenfest (im Oberkorb). Legen Sie die Arbeitsschüssel nicht auf die Seite. Trocknen Sie alle Teile nach dem Reinigen gründlich ab. Wählen Sie ein Schon- oder Standardprogramm. Vermeiden Sie Waschzyklen mit hohen Temperaturen.

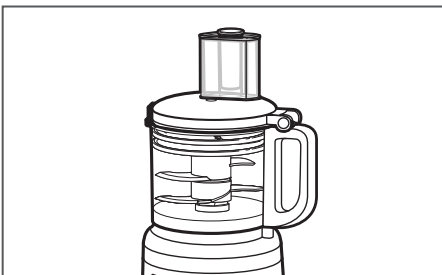

- 4** Sie können das Vielweckmesser, das Teigmesser und beide Scheiben sowie den Antriebsadapter in der Arbeitsschüssel aufbewahren, wenn der Food-Processor nicht verwendet wird. Wickeln Sie das Netzkabel um die Kabelablage an der Unterseite der Basis und befestigen Sie den Stecker, indem Sie ihn am Gehäuse festklemmen.

HINWEIS: Wenn Sie die Teile des Food-Processors von Hand waschen, verwenden Sie keine Scheuermittel oder Scheuerhilfen (Topfreiniger). Dadurch könnten Arbeitsschüssel und Abdeckung zerkratzt oder trübe werden.

PROBLEMBEHEBUNG

Wenn der Food-Processor defekt ist oder nicht funktioniert, überprüfen Sie Folgendes:

1. Ist der Food-Processor angeschlossen?
2. Vergewissern Sie sich, dass Schüssel und Deckel korrekt ausgerichtet und eingerstet sind.
3. Haben Sie mehrere Tasten gleichzeitig gedrückt?
4. Ziehen Sie den Netzstecker des Food-Processors aus der Steckdose und schließen Sie ihn dann wieder an.
5. **Ist die Sicherung im Stromkreis des Food-Processors in Ordnung?**
Wenn Sie einen Sicherungskasten haben, stellen Sie sicher, dass der Stromkreis geschlossen ist.
6. **Der Food-Processor muss möglicherweise auf Raumtemperatur abkühlen.**
Sobald die Geschwindigkeitsanzeige erloschen ist und die O/Pulse-Anzeige blinkt, warten Sie, bis die O/Pulse-Anzeige erlischt und versuchen Sie es dann erneut. Es kann 5 bis 15 Minuten dauern, bis der Food-Processor vollständig abgekühlt ist.
7. **Der Motor ist möglicherweise verriegelt.**
Wenn die Geschwindigkeitsanzeige nicht erlischt, obwohl die O/Pulse-Anzeige aufleuchtet, müssen Sie den Motor zurücksetzen, indem Sie die O/Pulse-Taste drücken.

Der Food-Processor reibt oder schneidet nicht ordnungsgemäß:

1. Stellen Sie sicher, dass die Scheibe mit der erhöhten Klinge nach oben zeigend am Antriebsadapter angebracht ist.
2. Vergewissern Sie sich, dass die Zutaten zum Zerkleinern oder Reiben geeignet sind. Siehe Abschnitt „Tipps für optimale Ergebnisse“.
3. Stellen Sie sicher, dass sich die Scheibe in der Verarbeitungsposition (an der Oberseite der Schüssel) und nicht in der Aufbewahrungsposition (unten und innerhalb der Schüssel) befindet.

Der Deckel der Schüssel lässt sich bei Verwendung der Scheibe nicht schließen:

1. Vergewissern Sie sich, dass die Scheibe richtig eingesetzt ist und korrekt am Antriebsadapter angebracht ist.

Wenn das Problem nicht auf einen der oben genannten Punkte zurückzuführen ist, lesen Sie den Abschnitt „KitchenAid Garantie (“Garantie”) Bedingungen“.

Senden Sie den Food-Processor nicht an den Händler zurück. Dort ist keine Reparatur möglich.

KITCHENAID GARANTIE ("GARANTIE") BEDINGUNGEN

für Deutschland - Belgien - die Schweiz - Österreich - Luxemburg

FÜR DEUTSCHLAND - ÖSTERREICH - LUXEMBURG:

Dem Endkunden, der zugleich Verbraucher ist, gewährt die KitchenAid Europa, Inc. Nijverheidslaan 3, Box 5, 1853 Strombeek-Bever, Belgien ("**Garantiegeber**") eine Garantie gemäß den nachstehenden Bedingungen.

Die Garantie gilt zusätzlich zu den dem Endkunden gegen den Verkäufer des Produktes zustehenden gesetzlichen Gewährleistungsrechten und schränkt diese nicht ein.

FÜR BELGIEN:

Dem Endkunden, der zugleich Verbraucher ist, gewährt die KitchenAid Europa, Inc. BUIV, Nijverheidslaan 3, Box 5, 1853 Strombeek-Bever, Belgien, USt-IdNr.: BE 0441.626.053 RPR Brüssel („**Garantiegeber**") eine Garantie gemäß den nachstehenden Bedingungen.

Die Garantie gilt zusätzlich zu den dem Endkunden gegen den Verkäufer des Produktes zustehenden gesetzlichen Gewährleistungsrechten und schränkt diese nicht ein. Insbesondere profitieren Sie als Verbraucher rechtmäßig von einer zweijährigen gesetzlichen Konformitätsgarantie gegenüber dem Verkäufer, wie sie in der nationalen Gesetzgebung für den Verkauf von Konsumgütern festgelegt ist (Artikel 1649bis bis 1649octies des belgischen Code Civil), sowie von der gesetzlichen Garantie in Bezug auf versteckte Mängel (Artikel 1641 bis 1649 des belgischen Code Civil).

FÜR DIE SCHWEIZ:

Dem Endkunden, der zugleich Verbraucher ist, gewährt die KitchenAid Europa, Inc. Nijverheidslaan 3, Box 5, 1853 Strombeek-Bever, Belgien („**Garantiegeber**") eine Garantie gemäß den nachstehenden Bedingungen.

Die Garantie gilt zusätzlich zu den dem Endkunden gegen den Verkäufer des Produktes zustehenden gesetzlichen Gewährleistungsrechten, die in bestimmten Fällen weiter gefasst sein können als die hier aufgeführten Rechte, und schränkt diese nicht ein.

1) UMFANG DER GARANTIE UND GARANTIEBEDINGUNGEN

- a) Der Garantiegeber gewährt die Garantie für die unter 1.b) genannten Produkte, die ein Verbraucher von einem Händler oder einem Unternehmen der KitchenAid Gruppe innerhalb der Länder im Europäischen Wirtschaftsraum, in Moldau, Montenegro, Russland, Schweiz oder der Türkei gekauft hat.
- b) **NUR FÜR LUXEMBURG:** Die Garantie gilt nur insoweit, als sich das Produkt, für das die Dienstleistungen im Rahmen der Garantie angefordert werden, in einem der unter Artikel 1.a) oben aufgeführten Länder befindet.
- c) Die Garantiefrist hängt von dem jeweiligen Produkt ab und ist wie folgt:
5KFP0719 Zwei Jahre Komplettgarantie ab dem Kaufdatum.
- d) Die Garantiefrist beginnt mit dem Kaufdatum, d.h. dem Datum, an dem ein Verbraucher das Produkt bei einem Händler oder einem Unternehmen der KitchenAid Gruppe gekauft hat.
- e) Die Garantie bezieht sich auf die Mangelfreiheit des Produkts.

KITCHENAID GARANTIE ("GARANTIE") BEDINGUNGEN

f) Sollte während der Garantiefrist ein Mangel auftreten, so gewährt der Garantiegeber dem Verbraucher im Rahmen dieser Garantie die folgenden Leistungen nach Wahl des Garantiegebers:

- Reparatur des mangelhaften Produkts oder Produktteils oder
- Austausch des Produkts oder Produktteils. Sofern ein Produkt nicht mehr verfügbar ist, ist der Garantiegeber berechtigt, das Produkt gegen ein gleich- oder höherwertiges Produkt auszutauschen.

g) Sofern der Verbraucher die Garantie in Anspruch nehmen will, hat er sich an die länderspezifischen KitchenAid-Kundendienstzentren oder direkt an den Garantiegeber unter KitchenAid Europa, Inc. Nijverheidslaan 3, Box 5, 1853 Strombeek-Bever, Belgien;

Email-Adresse **DEUTSCHLAND:** CONSUMERCARE.DE@kitchenaid.eu

Email-Adresse **BELGIEN:** CONSUMERCARE.BE@kitchenaid.eu

Email-Adresse **ÖSTERREICH:** CONSUMERCARE.AT@kitchenaid.eu

zu wenden. Die länderspezifischen KitchenAid-Kundendienstzentren können unter der Telefonnummer 00800 3810 4026 erfragt werden.

FÜR DIE SCHWEIZ:

Novissa AG

Schulstrasse 1a

CH-2572 Sutz

Telefonnummer: +41 32 475 10 10

E-Mail-Adresse: info@novissa.ch

Novissa Service Center

VEBO Genossenschaft

Haselweg 2

CH-4528 Zuchwil

Telefonnummer: 032 686 58 50

E-Mail: service@novissa.ch

FÜR LUXEMBURG:

GROUP LOUISIANA S.A.

5 Rue du Château d'Eau

L-3364 LEUDELANGE

Telefonnummer: +352 37 20 44 504

Email-Adresse: myriam.grof@grlou.com

NUR FÜR DEUTSCHLAND:

Der Garantiegeber bzw. das KitchenAid-Kundendienstzentrum wird entscheiden, welche Garantieleistung erbracht wird (Austausch des Produkts oder eines Produktteils oder Reparatur) und ob eine Einsendung des Produkts oder Produktteils erforderlich ist.

KITCHENAID GARANTIE ("GARANTIE") BEDINGUNGEN

h) Die Kosten für die Reparatur, einschließlich der Ersatzteile, und die Portokosten für die Lieferung eines mangelfreien Produkts oder Produktteils trägt der Garantiegeber. Ebenso trägt der Garantiegeber die Portokosten für die Rücksendung des mangelhaften Produkts oder Produktteils, sofern die Einsendung des Produkts oder Produktteils von dem Garantiegeber oder dem länderspezifischen KitchenAid-Kundendienstzentrum gefordert wurde. Der Verbraucher hat jedoch die Kosten für eine angemessene Versandungsverpackung des Produkts bzw. des Produktteils zu tragen.

i) Voraussetzung für die Inanspruchnahme der Garantie ist die Vorlage des Kassenbelegs oder der Rechnung.

2) EINSCHRÄNKUNGEN DER GARANTIE

a) Die Garantie gilt nur für Produkte, die für private Zwecke genutzt werden. Wenn die Produkte für berufliche oder gewerbliche Zwecke verwendet werden, gilt die Garantie nicht.

b) Die Garantie gilt nicht im Fall von normalem Verschleiß, unsachgemäßer oder missbräuchlicher Verwendung, Nichtbeachtung der Gebrauchsanweisung, Gebrauch des Produkts bei falscher elektrischer Spannung, Installation und Betrieb unter Verletzung der geltenden elektrischen Vorschriften, Gewaltanwendung (z.B. Schläge).

c) Die Garantie gilt nicht, wenn das Produkt verändert oder umgebaut wurde, z.B. Umbauten von 120-V-Geräten zu 220-240-V-Geräten.

d) Garantieleistungen bewirken weder eine Verlängerung der Garantiefrist, noch setzen sie eine neue Garantiefrist in Lauf. Die Garantiefrist für eingebaute Ersatzteile endet mit der Garantiefrist für das ganze Gerät.

e) **Nur für DEUTSCHLAND:** Weitergehende oder andere Ansprüche insbesondere Ansprüche auf Schadensersatz sind soweit eine Haftung nicht zwingend gesetzlich vorgeschrieben ist, ausgeschlossen.

Nach Ablauf der Garantiefrist oder für Produkte für die die Garantie nicht gilt, stehen dem Endkunden die KitchenAid-Kundendienstzentren für Fragen und Informationen trotzdem zur Verfügung.

Für allgemeine Fragen stehen Ihnen Mitarbeiter unter der folgenden Telefonnummer zur Verfügung: DEUTSCHLAND - BELGIEN - ÖSTERREICH: 00800 3810 4026

Weitere Informationen erhalten Sie auch auf unserer Website: www.Kitchenaid.eu, www.kitchenaid.ch (für die Schweiz) und www.grouplouisiana.com (für Luxemburg).

PRODUKTREGISTRIERUNG

Registrieren Sie jetzt Ihr neues KitchenAid-Gerät: <http://www.kitchenaid.eu/register>

PIÈCES ET CARACTÉRISTIQUES

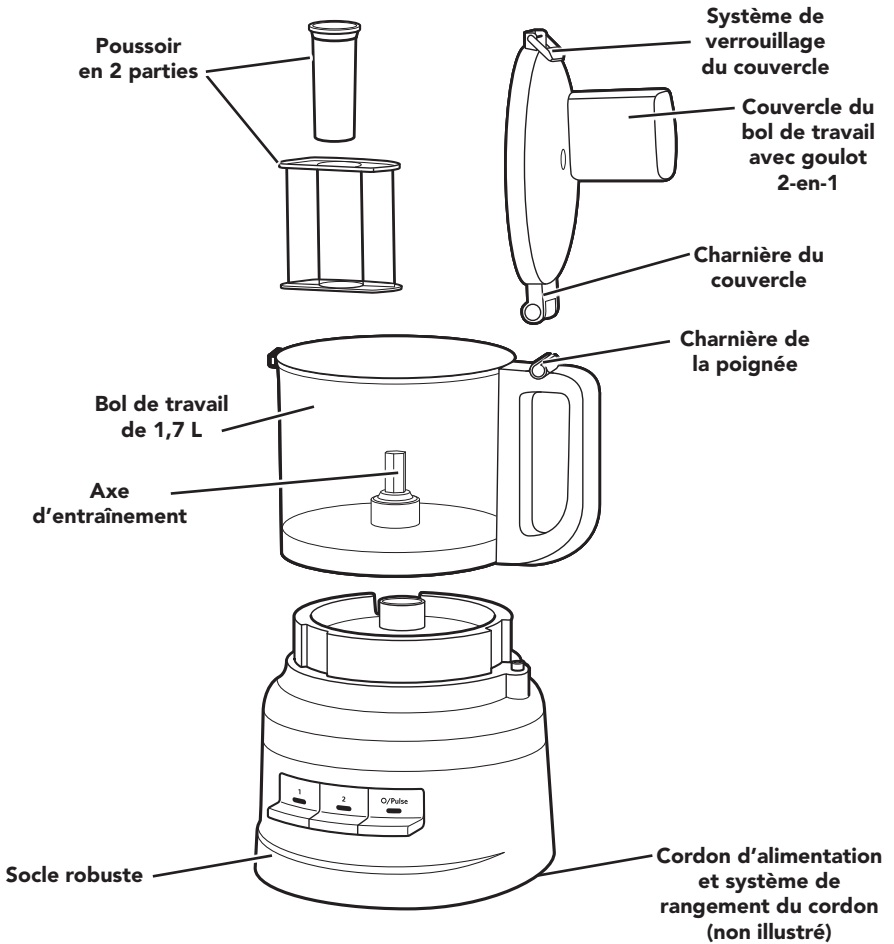

Adaptateur



Disque à trancher/râper réversible



Lame polyvalente en acier inoxydable



Cylindre à trancher

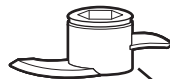

Lame de pétrissage

PRÉCAUTIONS D'EMPLOI

Votre sécurité est très importante, au même titre que celle d'autrui.

Plusieurs messages de sécurité importants apparaissent dans ce manuel ainsi que sur votre appareil. Lisez-les attentivement et respectez-les systématiquement.



Ce symbole est synonyme d'avertissement.

Il attire votre attention sur les risques potentiels susceptibles de provoquer des blessures mortelles ou graves à l'utilisateur ou d'autres personnes présentes.

Tous les messages de sécurité sont imprimés en regard du symbole d'avertissement ou après les mots « DANGER » ou « AVERTISSEMENT ». Ces mots signifient ce qui suit :



Vous risquez d'être mortellement ou gravement blessé si vous ne respectez pas immédiatement les instructions.



Vous risquez d'être mortellement ou gravement blessé si vous ne respectez pas scrupuleusement les instructions.

Tous les messages de sécurité vous indiquent en quoi consiste le danger potentiel, comment réduire le risque de blessures et ce qui peut arriver si vous ne respectez pas les instructions.

CONSIGNES DE SÉCURITÉ IMPORTANTES

Des précautions élémentaires de sécurité doivent toujours être prises lors de l'utilisation d'appareils électriques, notamment :

1. Lisez toutes les instructions. L'utilisation inappropriée de l'appareil peut entraîner des blessures.
2. Pour éviter les risques d'électrocution, ne placez jamais le robot ménager multifonction dans l'eau ou dans tout autre liquide.
3. Débranchez l'appareil quand vous ne l'utilisez pas, avant d'ajouter ou de retirer des accessoires et avant de le nettoyer.
4. Union européenne uniquement : cet appareil ne doit pas être utilisé par des enfants. Conservez cet appareil et son cordon d'alimentation hors de portée des enfants.
5. Union européenne uniquement : l'appareil peut être utilisé par des personnes atteintes de déficiences physiques, sensorielles ou mentales, ou ayant une expérience et des connaissances insuffisantes, si ces personnes sont placées sous la surveillance d'une personne responsable ou ont reçu des instructions sur l'utilisation en toute sécurité de l'appareil et comprennent les dangers impliqués. Ne laissez jamais les enfants jouer avec l'appareil.
6. Cet appareil n'est pas prévu pour être utilisé par des personnes (y compris des enfants) dont les capacités physiques, sensorielles ou mentales sont réduites, ou des personnes dénuées d'expérience ou de connaissances, sauf si elles ont pu bénéficier, par l'intermédiaire d'une personne responsable de leur sécurité, d'une surveillance ou d'instructions préalables concernant l'utilisation de l'appareil.
7. Les enfants doivent être surveillés pour assurer qu'ils ne jouent pas avec l'appareil.
8. Évitez tout contact avec les pièces mobiles.

PRÉCAUTIONS D'EMPLOI

9. Ne faites pas fonctionner l'appareil avec une fiche ou un cordon endommagé, après un dysfonctionnement, une chute ou un quelconque endommagement de l'appareil. Rapportez l'appareil à l'établissement de service agréé le plus proche pour le faire examiner ou réparer, ou effectuer un réglage électrique ou mécanique.
10. Si le cordon d'alimentation est endommagé, il doit être changé par le fabricant, le service après-vente agréé ou des personnes présentant des qualifications similaires pour éviter tout danger.
11. Mettez l'appareil hors tension, puis débranchez-le de la prise murale lorsqu'il n'est pas utilisé, avant de monter ou démonter des pièces, et avant de le nettoyer. Pour débrancher, saisissez la fiche et extrayez-la de la prise en tirant. Ne tirez jamais sur le cordon d'alimentation.
12. L'utilisation d'accessoires non recommandés ou non vendus par KitchenAid peut causer un incendie, une électrocution ou des blessures.
13. N'utilisez pas l'appareil en extérieur.
14. Ne laissez pas le cordon pendre de la table ou du plan de travail.
15. Soyez prudent lorsque vous versez des liquides chauds dans le robot ménager multifonction, ils peuvent être rejetés de l'appareil suite à une vaporisation soudaine.
16. Ne laissez jamais l'appareil sans surveillance lorsqu'il fonctionne.
17. Afin d'éviter tout risque de blessures graves ou d'endommagement du robot ménager multifonction, gardez les mains et les ustensiles à distance de la lame ou des disques en mouvement lorsque vous découpez des aliments. N'utilisez une spatule que si le robot ménager multifonction n'est pas sous tension.
18. Les lames sont très coupantes. Soyez prudent lorsque vous les manipulez, lorsque vous videz le bol ou lors du nettoyage.
19. Pour réduire le risque de blessure, ne placez jamais la lame de coupe ou les disques sur la base sans avoir préalablement mis le bol correctement en place.
20. Assurez-vous que le couvercle est correctement verrouillé avant d'utiliser l'appareil.
21. N'introduisez jamais les aliments à la main. Utilisez toujours le poussoir.
22. Ne forcez pas le mécanisme de verrouillage du couvercle.
23. Ne remplissez pas le bol au-dessus du trait de remplissage maximal (ou capacité nominale) afin d'éviter tout risque de blessure en cas d'endommagement du couvercle ou du bol.
24. Reportez-vous à la section « Entretien et nettoyage » pour des instructions sur le nettoyage des surfaces en contact avec les aliments.
25. Cet appareil est conçu pour un usage domestique et des utilisations similaires telles que les suivantes :
 - cuisines de magasins, bureaux ou autres environnements de travail ;
 - fermes ;
 - par des clients dans des hôtels, motels et autres environnements résidentiels ;
 - lieux de type gîte touristique.

CONSERVEZ CES INSTRUCTIONS

Les instructions sont également disponibles en ligne, consultez notre site Web à l'adresse suivante :

www.KitchenAid.fr ou www.KitchenAid.eu

PRÉCAUTIONS D'EMPLOI

ALIMENTATION

Tension : 220-240 V

Fréquence : 50-60 Hz

REMARQUE : si vous ne parvenez pas à placer la fiche dans la prise de courant, contactez un électricien qualifié.
Ne modifiez jamais la fiche.

TRAITEMENT DES DÉCHETS D'ÉQUIPEMENTS ÉLECTRIQUES

Recyclage de l'emballage

L'emballage est recyclable et comporte le symbole . Les différentes parties de l'emballage doivent être éliminées de façon responsable et dans le respect de la plus stricte des normes relatives à l'élimination des déchets en vigueur dans le pays d'utilisation.

Recyclage du produit

- Cet appareil porte le symbole de recyclage conformément à la Directive européenne 2012/19/UE concernant les déchets d'équipements électriques et électroniques (DEEE, ou WEEE en anglais).
- Par une mise au rebut correcte de l'appareil, vous contribuerez à éviter tout préjudice à l'environnement et à la santé publique.



- Le symbole  présent sur l'appareil ou dans la documentation qui l'accompagne indique que ce produit ne doit pas être traité comme un déchet ménager. Il doit par conséquent être remis à un centre de collecte des déchets chargé du recyclage des équipements électriques et électroniques.

Pour obtenir plus d'informations au sujet du traitement, de la récupération et du recyclage de cet appareil, adressez-vous au bureau compétent de votre commune, à la société de collecte des déchets ou directement à votre revendeur.

DÉCLARATION DE CONFORMITÉ

Cet appareil a été conçu, fabriqué et distribué conformément aux exigences de sécurité des directives CE : 2014/35/UE, 2014/30/UE, 2009/125/CE et 2011/65/UE (directive RoHS).

UTILISATION DU PRODUIT

GUIDE DE SÉLECTION DES ACCESSOIRES

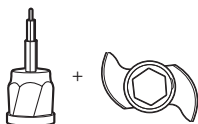
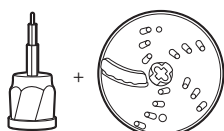
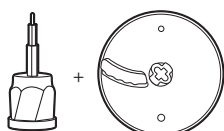
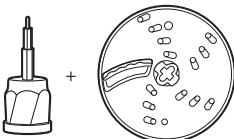
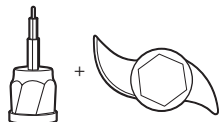
Action	Réglage	Aliments	Accessoire
Émincer	1 ou O/Pulse	Fromage Chocolat Fruits Herbes fraîches	Lame polyvalente en acier inoxydable 
Hacher ou émincer	2 ou O/Pulse	Noix Tofu Légumes	
Mélanger	1	Sauce pour pâtes Pesto Sauce Sauces Pâtes	
Trancher	1	Fruits (mous) Pommes de terre Tomates Légumes (mous)	Disque à trancher/râper réversible (côté tranchant) OU lame à trancher 
	2	Fromage Chocolat Fruits (durs) Légumes (durs)	OU 
Râper (fin à moyen)	1	Pommes de terre Légumes (mous)	Disque à trancher/râper réversible (côté râpe) 
	2	Choux Fromage Chocolat Fruits (durs) Légumes (durs)	
Pétrir	O/Pulse ou 2	Pâtes levées	Lame de pétrissage 

UTILISATION DU PRODUIT

AVANT LA PREMIÈRE UTILISATION

Avant d'utiliser votre robot ménager multifonction pour la première fois, lavez toutes les pièces et tous les accessoires à la main ou au lave-vaisselle (voir la section « Entretien et nettoyage »). Votre robot ménager multifonction est conçu de sorte que tous les accessoires puissent être rangés dans le bol de travail.

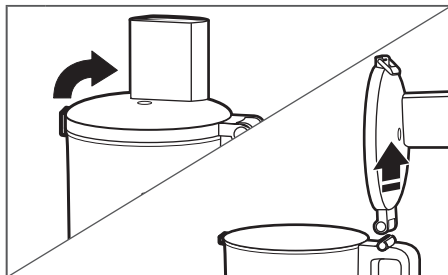

- 1** Soulevez le système de verrouillage du couvercle pour le déverrouiller. Inclinez le couvercle du bol de travail vers l'arrière et soulevez-le de manière à ce que la charnière du couvercle sorte de la charnière de la poignée.

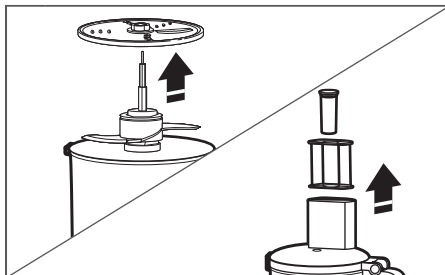

- 2** Retirez toutes les pièces et tous les accessoires du bol de travail, puis soulevez le poussoir pour le sortir du goulot.

ASSEMBLAGE DU ROBOT MÉNAGER MULTIFONCTION

IMPORTANT : placez le robot ménager multifonction sur un plan de travail sec et horizontal, avec les boutons orientés vers l'avant. Ne branchez pas le robot ménager multifonction avant qu'il ne soit complètement assemblé.

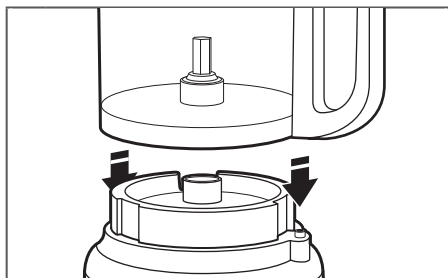

- 1** Placez le bol de travail sur le socle, en alignant la poignée avec le bouton en relief sur le côté droit de la base. Le bol s'enclenche et doit affleurer le socle lorsqu'il est correctement aligné.

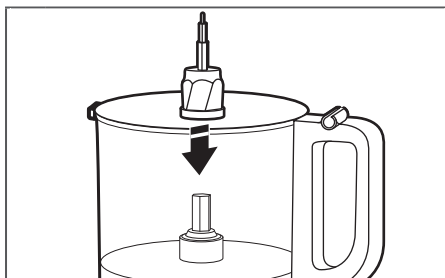

- 2** Placez l'adaptateur dans le bol de travail, en le positionnant sur l'axe d'entraînement.

UTILISATION DU PRODUIT

REMARQUE : pour faciliter l'assemblage, installez la lame ou le disque souhaité avant de fixer le couvercle du bol de travail.

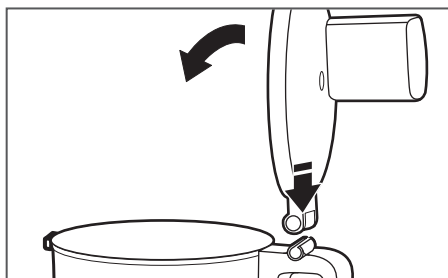

- 3** Pour fixer le couvercle du bol de travail, insérez la charnière du couvercle dans la charnière de la poignée du bol et fermez le couvercle.

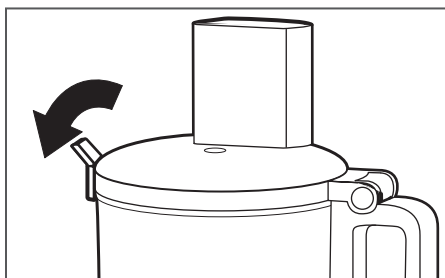

- 4** Une fois le couvercle du bol de travail fermé, poussez la charnière du couvercle vers le bas en position verrouillée.

REMARQUE : votre robot ménager multifonction ne fonctionnera pas si le couvercle du bol de travail n'est pas correctement fermé et que le bol de travail n'est pas correctement installé sur le socle.

INSTALLATION DE LA LAME MULTIFONCTION OU DE LA LAME DE PÉTRISSAGE

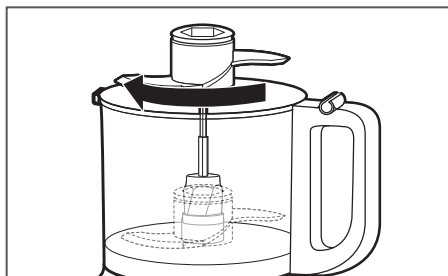

- 1** Placez la lame sur l'adaptateur. Faites pivoter la lame pour qu'elle se positionne à la base de l'adaptateur.

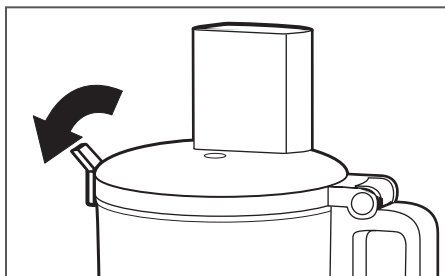

- 2** Installez le couvercle du bol de travail et assurez-vous que le système de verrouillage du couvercle est en position verrouillée.

UTILISATION DU PRODUIT

INSTALLATION DU DISQUE À TRANCHER/RÂPER RÉVERSIBLE OU DE LA LAME À TRANCHER

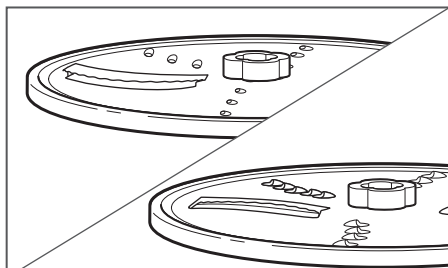

Pour trancher : tournez le disque de manière à ce que la lame à trancher surélevée soit orientée vers le haut.

- 1** **Pour râper :** tournez le disque de manière à ce que les petites lames à râper surélevées soient orientées vers le haut.

Fonctionnement

Rangement

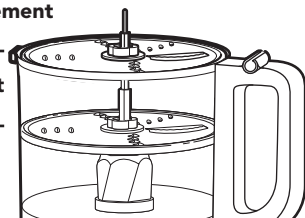

Le disque peut être placé dans deux positions différentes : en haut du bol pour la préparation et en bas du bol pour le rangement.

REMARQUE : lorsqu'il est en position de rangement, le disque fonctionne moins bien. Pour des performances optimales, assurez-vous que le disque est au même niveau que le haut du bol.

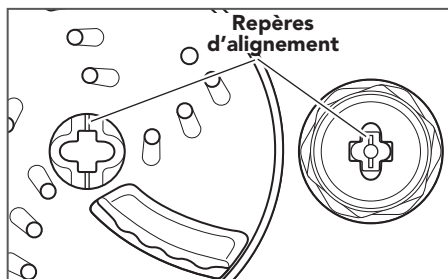

- 2** Maintenez le disque par son moyen central et installez-le sur l'adaptateur en alignant les repères du moyen central du disque sur les repères de l'adaptateur. Le disque doit être au même niveau que le haut du bol. Si le disque tombe en position de rangement, retirez-le, tournez-le de 90°, puis installez-le à nouveau.



3

Installez le couvercle du bol de travail et assurez-vous que le système de verrouillage du couvercle est en position verrouillée.

UTILISATION DU PRODUIT

FONCTIONNEMENT DU ROBOT MÉNAGER MULTIFONCTION

⚠ AVERTISSEMENT



Danger : lame rotative

Toujours utiliser un poussoir pour introduire les aliments.

Ne pas approcher les doigts des ouvertures.

Maintenez l'appareil hors de portée des enfants.

Le non-respect de ces instructions peut entraîner des coupures ou des amputations.

Avant d'utiliser le robot ménager multifonction, assurez-vous que le bol de travail, les lames et le couvercle du bol de travail sont correctement assemblés sur le socle de l'appareil (voir la section « Assemblage du robot ménager multifonction »).

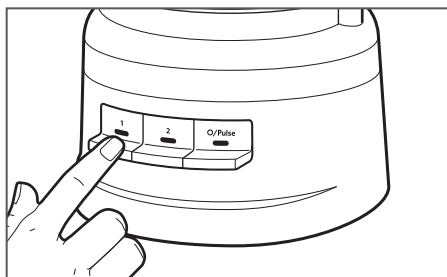

1

Pour mettre l'appareil en marche, appuyez sur 1 ou 2. Le robot ménager multifonction fonctionne en continu et le voyant s'allume.

Pour arrêter l'appareil, appuyez à nouveau sur 1 ou 2, ou appuyez sur O/Pulse.

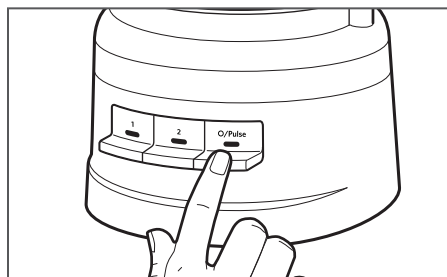

2

Utilisation de la fonction Pulse :

Appuyez sur O/Pulse pour de courtes rafales ou maintenez la touche enfoncée pour des rafales plus longues. La fonction Pulse fonctionne uniquement à vitesse rapide. Le robot ménager multifonction s'éteint lorsque vous relâchez le bouton O/Pulse.

UTILISATION DU PRODUIT

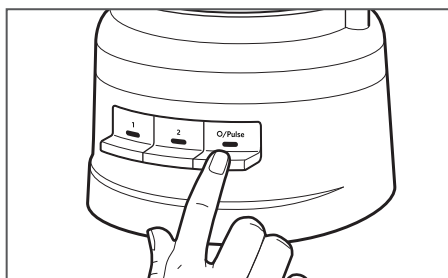

3

Lorsque vous avez terminé, appuyez sur O/Pulse. Le voyant s'éteint et la lame ou le disque ralentit jusqu'à s'arrêter.

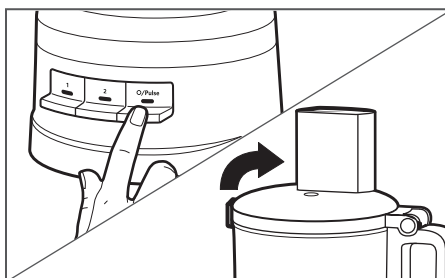

4

Attendez que la lame ou le disque s'arrête complètement avant de retirer le couvercle du bol de travail. Veillez à arrêter le robot ménager multifonction avant de retirer le couvercle du bol de travail ou de débrancher le robot.

UTILISATION DU GOULOT 2-EN-1

Le goulot 2-en-1 est doté d'un poussoir en 2 parties. Pour trancher ou râper de petits aliments, insérez le poussoir en 2 parties dans le goulot.

Utilisez le petit goulot et le poussoir pour préparer des aliments fins ou de petite taille, comme des carottes ou des branches de céleri.

Pour verser un filet d'huile sur les ingrédients, remplissez simplement le petit poussoir avec la quantité d'huile souhaitée. Un petit orifice situé au fond du poussoir permettra à l'huile de s'écouler petit à petit à un débit constant.



**Poussoir
composé
de 2 pièces**

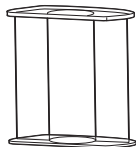

RETIRER LES ALIMENTS PRÉPARÉS

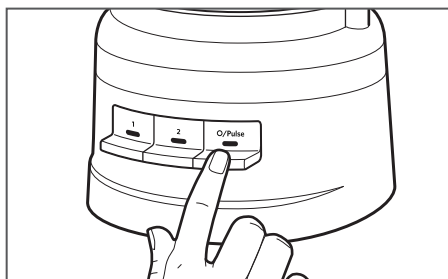

1

Arrêtez le robot ménager multifonction : appuyez sur le bouton O/Pulse et débranchez-le avant de le démonter.

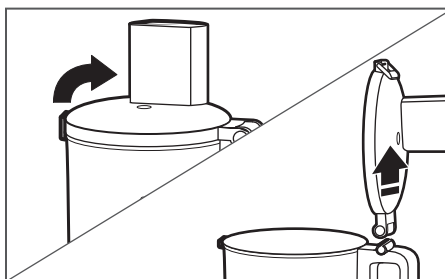

2

Soulevez le système de verrouillage du couvercle pour déverrouiller le couvercle du bol de travail, puis soulevez-le pour le retirer.

UTILISATION DU PRODUIT

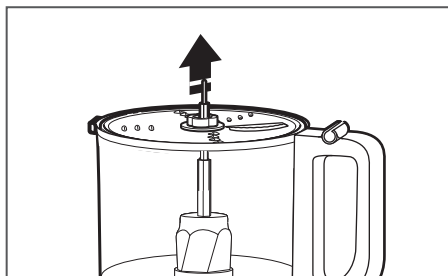

3

Si vous utilisez un disque, retirez-le avant de retirer le bol. Maintenez le disque à l'aide du moyeu central et soulevez-le verticalement.

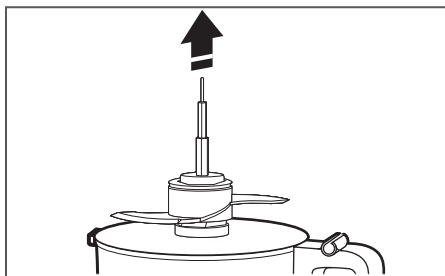

4

Retirez l'adaptateur, puis la lame polyvalente ou la lame de pétrissage, le cas échéant. La lame reste en place sur l'adaptateur lorsque vous le retirez.

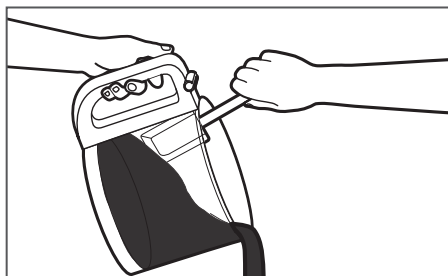

5

Soulevez le bol de travail du socle pour retirer les aliments du bol à l'aide d'une spatule.

ENTRETIEN ET NETTOYAGE

NETTOYAGE DU ROBOT MÉNAGER MULTIFONCTION

IMPORTANT : le bol sans BPA nécessite des précautions spécifiques. Si vous choisissez d'utiliser un lave-vaisselle au lieu d'un lavage à la main, veuillez suivre ces instructions.

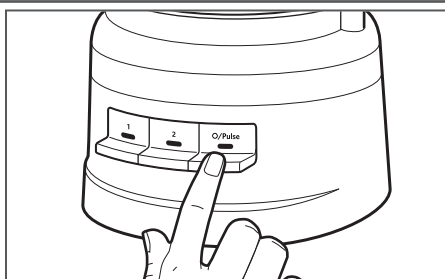

- 1** Appuyez sur O/Pulse, puis débranchez le robot ménager multifonction avant de le nettoyer.

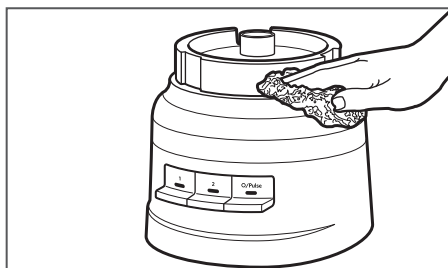

- 2** Nettoyez le socle et le cordon d'alimentation à l'aide d'un chiffon tiède et humide. Séchez-le parfaitement à l'aide d'un chiffon doux. N'utilisez pas de produits nettoyants abrasifs ni de tampons à récurer. Ne plongez pas le socle dans de l'eau ou dans d'autres liquides.

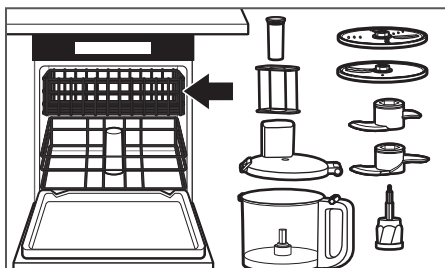

- 3** Toutes les pièces peuvent être lavées dans le panier supérieur du lave-vaisselle. Évitez de poser le bol sur le côté. Séchez soigneusement toutes les pièces après les avoir lavées. Utilisez des cycles de lavage délicat, tel que le cycle normal. Évitez les cycles à haute température.

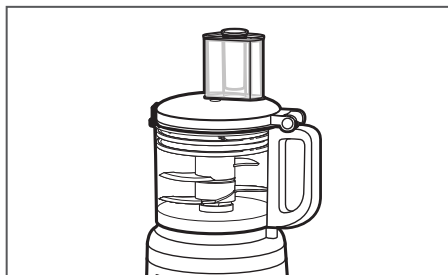

- 4** Vous pouvez ranger la lame polyvalente, la lame de pétrissage, les deux disques et l'adaptateur à l'intérieur du bol de travail lorsque vous n'utilisez pas le robot ménager multifonction. Enroulez le cordon d'alimentation autour du système de rangement au bas du socle, puis bloquez la fiche en la fixant au boîtier.

REMARQUE : si vous lavez les pièces du robot ménager multifonction à la main, évitez d'utiliser des produits nettoyants abrasifs ou des tampons à récurer. Ils peuvent rayer ou ternir le bol de travail et le couvercle.

DÉPANNAGE

En cas de dysfonctionnement ou de panne du robot ménager multifonction, vérifiez les points suivants :

1. Le robot ménager multifonction est-il branché ?
2. Assurez-vous que le bol et le couvercle sont alignés et verrouillés correctement.
3. Avez-vous appuyé sur plusieurs boutons en même temps ?
4. Débranchez le robot ménager puis rebranchez-le à la prise de courant.
5. **Assurez-vous que le fusible du circuit électrique relié au robot fonctionne normalement.**
Si vous possédez un boîtier de disjoncteurs, assurez-vous que le circuit est fermé.
6. **Le robot ménager multifonction peut avoir besoin de refroidir à température ambiante.**
Si le voyant de vitesse s'éteint et que le voyant de pulsation clignote, attendez que le voyant de pulsation s'éteigne et réessayez. Le robot ménager multifonction peut mettre 5 à 15 minutes pour refroidir complètement.
7. **Le moteur est peut-être verrouillé.**
Si le voyant de vitesse reste allumé et que le voyant O/Pulse clignote, appuyez sur le bouton O/Pulse pour réinitialiser le moteur.

Le robot ménager ne râpe pas ou ne tranche pas correctement :

1. Assurez-vous que le côté tranchant du disque est orienté vers le haut sur l'adaptateur.
2. Assurez-vous que les ingrédients peuvent être tranchés ou râpés. Consultez la section « Conseils pour obtenir des résultats optimaux ».
3. Assurez-vous que le disque est placé en position de fonctionnement (en haut du bol) et non en position de rangement (en bas du bol).

Si le couvercle du bol ne se ferme pas lors de l'utilisation du disque :

1. Assurez-vous que le disque est correctement installé et positionné sur l'adaptateur.

Si le problème n'est pas dû à l'un des éléments ci-dessus, reportez-vous à la section « Conditions de Garantie KitchenAid » (« Garantie »).

Ne renvoyez pas le robot ménager multifonction au revendeur. Les revendeurs ne fournissent pas de service.

CONDITIONS DE GARANTIE KITCHENAID (« GARANTIE »)

pour la France - la Belgique - la Suisse - le Luxembourg

FRANCE:

KitchenAid Europa, Inc., Nijverheidslaan 3, Box 5, 1853 Strombeek-Bever, Belgique, (« **Garant** ») accorde au client final, qui est un consommateur, une Garantie conformément aux conditions suivantes.

La Garantie s'applique en plus et ne limite pas ou n'affecte pas les droits statutaires de garantie du client final contre le vendeur du produit. Quelle que soit la présente garantie commerciale, le vendeur reste responsable des garanties légales en vertu de la loi française, y compris de la garantie légale contre les défauts cachés conformément aux articles 1641 à 1648 et 2232 du Code civil français, et l'application de la garantie légale de conformité conformément aux articles L.217-4 à L.217-12 du Code de la consommation français.

BELGIQUE :

KitchenAid Europa, Inc. BUIV, Nijverheidslaan 3, Box 5, 1853 Strombeek-Bever, Belgique, TVA BE 0441.626.053 RPR Bruxelles (« **Garant** ») accorde au client final, qui est un consommateur, une garantie contractuelle (la « Garantie ») conformément aux conditions suivantes.

La Garantie s'applique en plus et ne limite pas ou n'affecte pas les droits statutaires de garantie du client final contre le vendeur du produit. En particulier, en tant que consommateur, vous bénéficiez légalement d'une garantie légale de conformité de 2 ans vis-à-vis du vendeur, telle qu'elle est définie dans la législation nationale régissant la vente de biens de consommation (articles 1649 bis à 1649 octies au Code civil belge), ainsi que de la garantie légale en cas de défauts cachés (articles 1641 à 1649 du Code civil belge).

LA SUISSE :

KitchenAid Europa, Inc., Nijverheidslaan 3, Box 5, 1853 Strombeek-Bever, Belgique, (« **Garant** ») accorde au client final, qui est un consommateur, une Garantie conformément aux conditions suivantes.

La Garantie s'applique en plus et ne limite pas ou n'affecte pas les droits statutaires de garantie du client final contre le vendeur du produit, qui pourraient dans certains cas être plus larges que les droits offerts dans le présent document.

LE GRAND DUCHÉ DU LUXEMBOURG:

KitchenAid Europa, Inc., Nijverheidslaan 3, Box 5, 1853 Strombeek-Bever, Belgique, (« **Garant** ») accorde au client final, qui est un consommateur, une Garantie conformément aux conditions suivantes.

La Garantie s'applique en plus et ne limite pas ou n'affecte pas les droits statutaires de garantie du client final contre le vendeur du produit.

1) PORTÉE ET CONDITIONS DE LA GARANTIE

a) Le Garant accorde la Garantie pour les produits mentionnés à la Section 1.b) qu'un consommateur a achetés auprès d'un vendeur ou d'une société du groupe KitchenAid dans les pays de l'Espace économique européen, la Moldavie, le Monténégro, la Russie, la Suisse ou la Turquie.

b) Pour le Luxembourg uniquement:

La garantie s'applique uniquement lorsque le produit pour lequel les services sont demandés conformément à la garantie se trouve dans l'un des pays énumérés à la Section 1.a) ci-dessus

CONDITIONS DE GARANTIE KITCHENAID (« GARANTIE »)

c) La période de Garantie dépend du produit acheté et est la suivante :

5KFP0719 Deux ans de garantie complète à compter de la date d'achat.

d) La période de Garantie commence à la date d'achat, c'est-à-dire la date à laquelle un consommateur a acheté le produit auprès d'un détaillant ou d'une société du groupe KitchenAid.

e) La Garantie couvre la nature sans défaut du produit.

f) Le Garant fournit au consommateur les services suivants dans le cadre de la présente Garantie, au choix du Garant, en cas de défaut pendant la période de Garantie :

- Réparation du produit ou de la pièce défectueuse, ou
- Remplacement du produit ou de la pièce défectueuse. Si un produit n'est plus disponible, le Garant a le droit d'échanger le produit contre un produit de valeur égale ou supérieure.

g) Si le consommateur souhaite faire une réclamation en vertu de la Garantie, il doit contacter directement les centres de service KitchenAid ou le Garant du pays auprès de KitchenAid Europa, Inc. Nijverheidslaan 3, Box 5, 1853 Strombeek-Bever, Belgique ;

Adresse e-mail **FRANCE** : CONSUMERCARE.FR@kitchenaid.eu

Adresse e-mail **BELGIQUE** : CONSUMERCARE.BE@kitchenaid.eu

Numéro de téléphone : **00 800 381 040 26**

Pour la SUISSE :

Novissa AG

Schulstrasse 1a

CH-2572 Sutz

Numéro de téléphone: +41 32 475 10 10

Adresse e-mail: info@novissa.ch

Novissa Service Center

VEBO Genossenschaft

Haselweg 2

CH-4528 Zuchwil

Numéro de téléphone: 032 686 58 50

Adresse e-Mail: service@novissa.ch

Pour le LUXEMBOURG:

Si le consommateur souhaite faire une réclamation en vertu de la Garantie, il doit contacter les centres de service KitchenAid spécifiques au pays à l'adresse;

GROUP LOUISIANA S.A.

5 Rue du Château d'Eau

L-3364 LEUDELANGE

Numéro de téléphone: +352 37 20 44 504

Adresse e-mail: myriam.grof@grlou.com

h) Les frais de réparation, y compris les pièces de rechange, et les frais d'affranchissement pour la livraison d'un produit ou d'une pièce de produit sans défaut sont à la charge du Garant. Le Garant doit également prendre en charge les frais d'affranchissement pour le retour du produit défectueux ou de la pièce du produit si le Garant ou le service après-vente de KitchenAid spécifique au pays a demandé le retour du produit défectueux ou de la pièce du produit. Toutefois, le consommateur doit prendre en charge les coûts de l'emballage approprié pour le retour du produit défectueux ou de la pièce défectueuse.

CONDITIONS DE GARANTIE KITCHENAID (« GARANTIE »)

i) Pour pouvoir faire une réclamation au titre de la Garantie, le client doit présenter le reçu ou la facture de l'achat du produit.

j) Pour la FRANCE uniquement :

La Garantie est fournie gratuitement aux clients.

2) LIMITATIONS DE LA GARANTIE

a) La Garantie s'applique uniquement aux produits utilisés à des fins privées et non à des fins professionnelles ou commerciales.

b) La Garantie ne s'applique pas en cas d'usure normale, d'utilisation inappropriée ou abusive, de non-respect des instructions d'utilisation, d'utilisation du produit à une tension électrique incorrecte, d'installation et de fonctionnement en violation des réglementations électriques applicables et d'utilisation de la force (coups, par exemple).

c) La Garantie ne s'applique pas si le produit a été modifié ou converti, par exemple, les conversions de produits 120 V en produits 220-240 V.

d) Pour la Belgique, le Luxembourg et la Suisse :

La fourniture de services de Garantie ne prolonge pas la période de Garantie et n'amorce pas le début d'une nouvelle période de Garantie. La période de Garantie pour les pièces de rechange installées se termine par la période de Garantie pour l'ensemble du produit.

Pour la France uniquement :

La fourniture de services de Garantie ne prolonge pas la période de Garantie et n'amorce pas le début d'une nouvelle période de Garantie. La période de Garantie pour les pièces de rechange installées se termine par la période de Garantie pour l'ensemble du produit. Une telle disposition ne s'applique pas lorsqu'une réparation couverte par la Garantie entraînera une période d'immobilisation du produit d'au moins sept jours. Dans ce cas, la période d'immobilisation doit être ajoutée à la durée restante de la Garantie, à compter de la date de la demande d'intervention du consommateur ou de la date à laquelle les produits en question sont mis à disposition pour réparation, si cette disponibilité est faite après la date de la demande d'intervention.

Après l'expiration de la période de Garantie ou pour les produits pour lesquels la Garantie ne s'applique pas, les centres de service après-vente de KitchenAid sont toujours à la disposition du client final pour des questions et des renseignements. De plus amples informations sont également disponibles sur notre site Web :

www.kitchenaid.fr (France) - www.kitchenaid.eu - www.grouplouisiana.com

(Luxembourg) - www.kitchenaid.ch (Suisse)

CONDITIONS DE GARANTIE KITCHENAID (« GARANTIE »)

3) POUR LA FRANCE UNIQUEMENT:

Lorsqu'il agit pour des raisons de garantie légale de conformité, le consommateur :

- bénéficie d'une période de deux ans à compter de la livraison du produit dans lequel agir ;
- peut choisir entre la réparation ou le remplacement du produit, sous réserve des conditions relatives aux coûts prévus par l'article L. 217-9 du Code de la consommation français ;
- est exonéré d'avoir à prouver le manque de conformité du produit pendant les deux années suivant sa livraison (et pendant six mois après la livraison du produit, pour les marchandises d'occasion).

La garantie légale de conformité s'applique indépendamment de la garantie commerciale éventuellement offerte.

Indépendamment de cette garantie commerciale, le consommateur peut décider d'appliquer la garantie légale pour les défauts cachés au sens de l'article 1641 du Code civil français. Dans ce cas, le consommateur peut choisir entre l'annulation de la vente ou une réduction du prix de vente, conformément à l'article 1644 du Code civil français.

Article L. 217-4 du Code de la consommation français

Le vendeur doit livrer un produit conforme au contrat et est tenu responsable du manque de conformité existant au moment de la livraison. Le vendeur est également tenu responsable du manque de conformité résultant de l'emballage, des instructions de montage ou de l'installation lorsque cette installation est la responsabilité du vendeur en vertu du contrat ou a été effectuée sous la supervision du vendeur.

Article L. 217-5 du Code de la consommation français

Le produit est réputé conforme au contrat :

1. S'il est adapté à l'utilisation généralement attendue d'un produit similaire et, le cas échéant :
 - il correspond à la description donnée par le vendeur et a les qualités que ce vendeur a présentées à l'acheteur au moyen d'un échantillon ou d'un modèle ; et
 - s'il présente les qualités auxquelles un acheteur peut légitimement s'attendre compte tenu des déclarations publiques faites par le vendeur, le fabricant ou son représentant, en particulier dans la publicité ou l'étiquetage ; ou
- 2) s'il présente les caractéristiques convenues d'un commun accord par les parties ou s'il est adapté à toute utilisation spéciale prévue par l'acheteur, qui est connue du vendeur et que ce dernier a accepté.

Article L. 217-12 du Code de la consommation français

L'action résultant du manque de conformité expire deux ans après la livraison des marchandises.

Article L. 217-16 du Code de la consommation français

Pendant la période d'effet de la garantie commerciale offerte à un acheteur au moment de l'acquisition ou de la réparation d'un bien tangible, si l'acheteur exige du vendeur une réparation couverte par la garantie, toute période de sept jours ou plus pendant laquelle les marchandises sont hors service pour réparation est ajoutée à la durée restante de la garantie. Cette période s'étend à partir de la demande d'intervention faite par l'acheteur ou à partir de la date à laquelle ledit produit est mis à disposition pour réparation, si cette date est postérieure à la demande d'intervention.

CONDITIONS DE GARANTIE KITCHENAID (« GARANTIE »)

Article 1641 du Code civil français

Le vendeur garantit le produit vendu pour les défauts cachés qui le rendent inapte à son usage prévu, ou qui diminuent cette utilisation dans la mesure où l'acheteur ne l'aurait pas acheté, ou n'aurait accepté de l'acheter que pour un prix moindre, s'il avait été au courant de tels défauts.

Article 1648 § 1 du Code civil français

L'action résultant de défauts cachés doit être déposée dans les deux ans suivant la découverte du défaut.

ENREGISTREMENT DU PRODUIT

Enregistrez votre nouvel appareil KitchenAid dès maintenant :

<http://www.kitchenaid.eu/register>

COMPONENTI E FUNZIONI

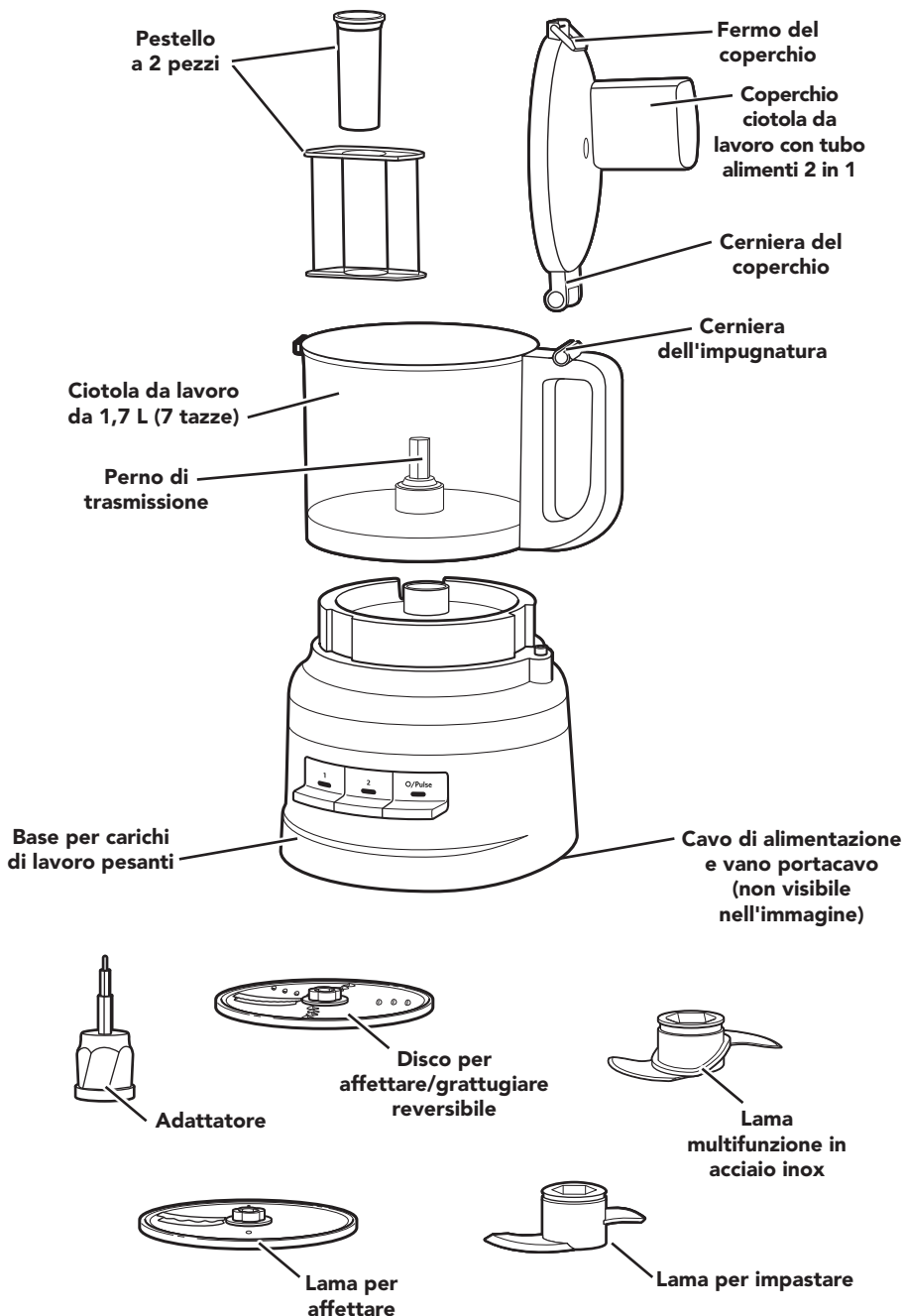

SICUREZZA DEL PRODOTTO

La sicurezza personale e altrui è estremamente importante.

In questo manuale e sull'apparecchio stesso sono riportati molti messaggi importanti sulla sicurezza. Leggere e osservare tutte le istruzioni contenute nei messaggi sulla sicurezza.



Questo simbolo rappresenta le norme di sicurezza.

Segnala potenziali pericoli per l'incolumità personale e altrui.

Tutti i messaggi sulla sicurezza sono segnalati dal simbolo di avvertimento e dal termine "PERICOLO" o "AVVERTENZA". Questi termini indicano quanto segue:

 **PERICOLO**

Se non si osservano **immediatamente** le istruzioni di sicurezza, si corre il rischio di subire lesioni gravi o mortali.

 **AVVERTENZA**

Se non si osservano le istruzioni di sicurezza, si corre il rischio di subire lesioni gravi o mortali.

Tutte le norme di sicurezza segnalano il potenziale rischio, indicano come ridurre la possibilità di lesioni e illustrano le conseguenze del mancato rispetto delle istruzioni riportate.

PRECAUZIONI IMPORTANTI

Quando si usa un apparecchio elettrico, è consigliabile seguire le precauzioni di sicurezza essenziali, comprese quelle elencate di seguito:

1. Leggere tutte le istruzioni. L'utilizzo improprio dell'apparecchio può provocare lesioni alle persone.
2. Al fine di evitare il rischio di scosse elettriche, non immergere il food processor nell'acqua o in altri liquidi.
3. Scollegare la spina dalla presa quando non è in uso, prima di inserire o rimuovere i componenti e prima della pulizia.
4. Solo per l'Unione Europea: questo apparecchio non deve essere utilizzato da bambini. Tenere l'apparecchio e il cavo di alimentazione lontano dalla portata dei bambini.
5. Solo per l'Unione europea: gli apparecchi possono essere usati da persone con ridotte capacità fisiche, sensoriali o mentali o con esperienza e conoscenza inadeguate, solo se sono sorvegliate o se è stato loro insegnato come usare l'apparecchio in condizioni di sicurezza e se sono consapevoli dei pericoli che può comportare. Non lasciare che i bambini giochino con l'apparecchio.
6. Questo apparecchio non è destinato all'uso da parte di persone (inclusi bambini) con ridotte capacità fisiche, sensoriali o mentali o con esperienze e conoscenze inadeguate, a meno che non siano sorvegliate o abbiano ricevuto istruzioni relative all'uso dell'apparecchio da parte delle persone responsabili della loro sicurezza.
7. Sorvegliare i bambini affinché non giochino con l'apparecchio.
8. Non toccare le parti in movimento.
9. Non utilizzare l'apparecchio se il cavo di alimentazione o la spina sono danneggiati e dopo anomalie di funzionamento o se l'apparecchio è caduto o è stato in qualche modo danneggiato. Portare l'apparecchio al centro di assistenza autorizzato più vicino per un controllo, la riparazione o la regolazione di funzionalità elettriche o meccaniche.

SICUREZZA DEL PRODOTTO

10. Se il cavo di alimentazione è danneggiato, deve essere sostituito dal produttore, da personale di assistenza o da una persona con qualifica analoga per evitare rischi.
11. Spegnerne l'apparecchio, quindi staccare la spina dalla presa quando non è in uso, prima di applicare o rimuovere gli accessori e prima della pulizia. Per staccare la spina, afferrare la spina ed estrarla dalla presa. Non tirare mai il cavo di alimentazione.
12. L'utilizzo di accessori non consigliati o venduti da KitchenAid può essere causa di incendi, scosse elettriche o lesioni.
13. Non utilizzare all'aperto.
14. Non far passare il cavo di alimentazione sullo spigolo di tavoli o ripiani.
15. Fare attenzione quando si versa un liquido caldo nel food processor perché potrebbero verificarsi improvvise fuoriuscite di vapore.
16. Non lasciare mai l'apparecchio incustodito quando è in funzione.
17. Per ridurre il rischio di gravi lesioni personali e non danneggiare il food processor, tenere le mani e gli utensili lontano dalle lame o dai dischi in movimento durante la lavorazione degli alimenti. È possibile usare una spatola, ma soltanto quando il food processor non è in funzione.
18. Le lame sono affilate. Fare molta attenzione quando si maneggiano le lame affilate, quando si svuota la caraffa e durante la pulizia.
19. Per ridurre il rischio di lesioni, non montare mai la lama o i dischi sulla base senza aver prima posizionato correttamente la ciotola.
20. Accertarsi che il coperchio sia bloccato saldamente prima di azionare l'apparecchio.
21. Non spingere mai gli alimenti con le mani nel tubo alimenti. Utilizzare sempre il pestello.
22. Non tentare di forzare il fermo del coperchio.
23. Non riempire la ciotola al di sopra della linea contrassegnata di riempimento massimo (o della capacità indicata) per evitare il rischio di lesioni dovute a danni al coperchio o alla ciotola stessa.
24. Fare riferimento alla sezione "Manutenzione e pulizia" per istruzioni sulla pulizia delle superfici che vengono a contatto con gli alimenti.
25. Questo apparecchio è destinato all'uso domestico e ad applicazioni analoghe, quali:
 - aree cucina per il personale in negozi, uffici o altri ambienti di lavoro;
 - agriturismi;
 - clienti di alberghi, pensioni e altri ambienti di tipo residenziale;
 - ambienti tipo bed and breakfast.

CONSERVARE LE PRESENTI ISTRUZIONI

Le istruzioni sono disponibili anche online; visitare il nostro sito Web all'indirizzo:
www.KitchenAid.it o www.KitchenAid.eu

SICUREZZA DEL PRODOTTO

REQUISITI ELETTRICI

Voltaggio: 220-240 V

Frequenza: 50-60 Hz

NOTA: se la spina e la presa non sono compatibili, rivolgersi a un elettricista qualificato. Non modificare in alcun modo la spina.

SMALTIMENTO DELL'APPARECCHIATURA ELETTRICA

Smaltimento del materiale da imballo

Il materiale da imballaggio è riciclabile e contrassegnato dal simbolo . Di conseguenza, le varie parti dell'imballaggio devono essere smaltite responsabilmente e in conformità alle normative locali che regolano lo smaltimento dei rifiuti.

Smaltimento del prodotto

- Questo apparecchio è conforme alla Direttiva europea 2012/19/UE relativa ai rifiuti di apparecchiature elettriche ed elettroniche (RAEE).

- Il corretto smaltimento del presente prodotto contribuisce a prevenire le potenziali conseguenze negative per l'ambiente e la salute umana associate alla gestione errata dello smaltimento dello stesso.



- Il simbolo  riportato sul prodotto o sulla documentazione in dotazione indica che questo apparecchio non deve essere trattato come rifiuto domestico, ma deve essere consegnato presso il centro di raccolta preposto al riciclaggio delle apparecchiature elettriche ed elettroniche.

Per informazioni più dettagliate su trattamento, recupero e riciclaggio di questo prodotto, è possibile contattare l'ufficio locale di competenza, il servizio di raccolta dei rifiuti domestici o il negozio presso il quale il prodotto è stato acquistato.

DICHIARAZIONE DI CONFORMITÀ

Questo apparecchio è stato progettato, fabbricato e distribuito in conformità ai requisiti di sicurezza delle direttive CE: 2014/35/UE, 2014/30/UE, 2009/125/CE e 2011/65/UE (direttiva RoHS).

UTILIZZO DEL PRODOTTO

GUIDA PER LA SCELTA DEGLI ACCESSORI

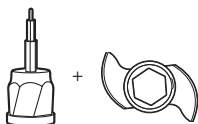
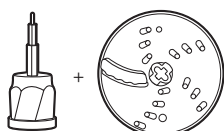
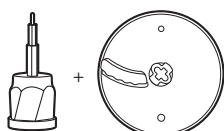
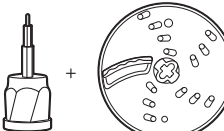
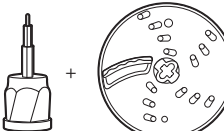
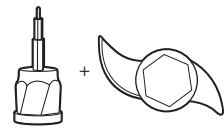
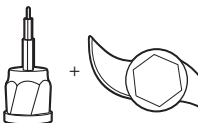
Azione	Impostazione	Alimento	Accessorio
Tritare	1 o O/Pulse	Formaggio Cioccolato Frutta Erbe fresche Frutta secca Tofu Verdura	Lama multifunzione in acciaio inox 
Sminuzzare o ridurre in purea	2 o O/Pulse	Salsa per la pasta Pesto Sugo Salse Pastelle	
Miscelare	1	Formaggio Cioccolato Frutta (morbida) Patate Pomodori Verdure (morbide)	Disco per affettare/grattugiare reversibile (dal lato per affettare) O lama per affettare 
Affettare	1	Formaggio Cioccolato Frutta (dura) Verdure (dure)	Disco per affettare/grattugiare reversibile (dal lato per grattugiare) 
	2		OPPURE 
Grattugiare (a grana fine o media)	1	Formaggio Cioccolato Frutta (dura) Verdure (dure)	Disco per affettare/grattugiare reversibile (dal lato per grattugiare) 
	2		OPPURE 
Impastare	O/Pulse o 2	Impasti lievitati	Lama per impastare 

UTILIZZO DEL PRODOTTO

PRELIMINARI AL PRIMO UTILIZZO

Prima di utilizzare il food processor per la prima volta, lavare tutti i componenti e gli accessori a mano o in lavastoviglie (vedere la sezione "Pulizia del food processor"). Il food processor è stato progettato in modo che tutti gli accessori possano essere riposti all'interno della ciotola da lavoro.

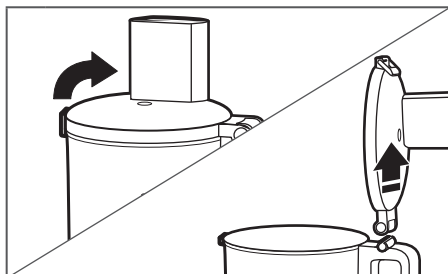

1

Sollevare il fermo del coperchio per sbloccare il coperchio. Inclinare all'indietro il coperchio della ciotola da lavoro e sollevarlo in modo che la cerniera del coperchio fuoriesca dalla cerniera dell'impugnatura.

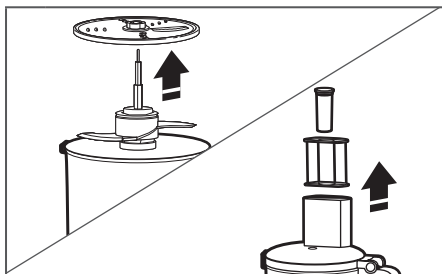

2

Estrarre tutti i componenti e gli accessori dalla ciotola e sollevare il pestello dal tubo alimenti.

MONTAGGIO DEL FOOD PROCESSOR

IMPORTANTE: posizionare il food processor su una superficie da lavoro piana e asciutta con i comandi rivolti in avanti. Non collegare all'alimentazione il food processor finché non è completamente assemblato.

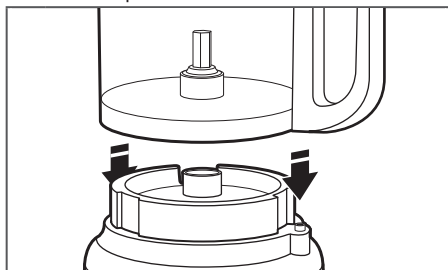

1

Posizionare la ciotola da lavoro sulla base, allineando l'impugnatura con il pulsante sollevato sul lato destro della base. La ciotola scatterà in posizione e, se allineata correttamente, dovrà essere a filo con la base.

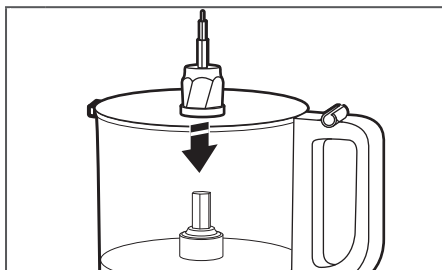

2

Posizionare l'adattatore nella ciotola da lavoro, abbassandolo sul perno di trasmissione.

UTILIZZO DEL PRODOTTO

NOTA: per una maggiore semplicità di montaggio, installare la lama o il disco desiderato prima di montare il coperchio della ciotola da lavoro.

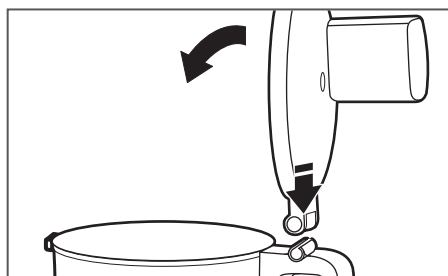

- 3** Per fissare il coperchio della ciotola da lavoro, spingere la cerniera del coperchio nella cerniera dell'impugnatura sulla ciotola da lavoro e chiudere il coperchio.

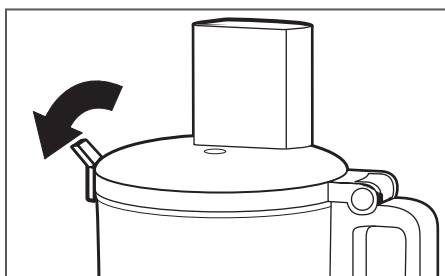

- 4** Una volta chiuso il coperchio della ciotola da lavoro, spingere la cerniera del coperchio verso il basso nella posizione di blocco.

NOTA: il food processor non funziona se il coperchio della ciotola da lavoro non è completamente chiuso e la ciotola non è posizionata correttamente sulla base.

INSTALLAZIONE DELLA LAMA MULTIFUNZIONE O DELLA LAMA PER IMPASTARE

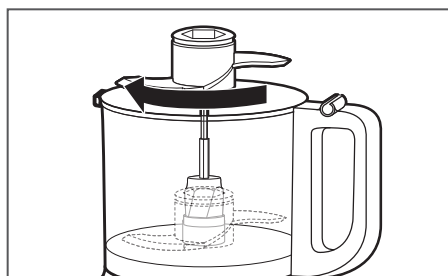

- 1** Posizionare la lama sull'adattatore. Ruotare la lama in modo da spingerla fino in fondo alla base dell'adattatore.

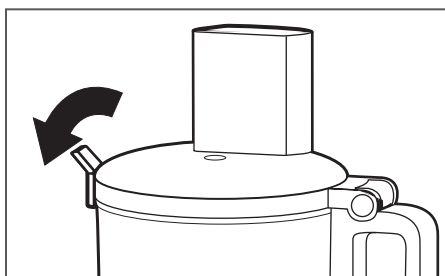

- 2** Installare il coperchio della ciotola da lavoro, assicurandosi di spingere il fermo del coperchio verso il basso fino alla posizione di blocco.

UTILIZZO DEL PRODOTTO

INSTALLAZIONE DEL DISCO PER AFFETTARE/GRATTUGIARE REVERSIBILE O DELLA LAMA PER AFFETTARE

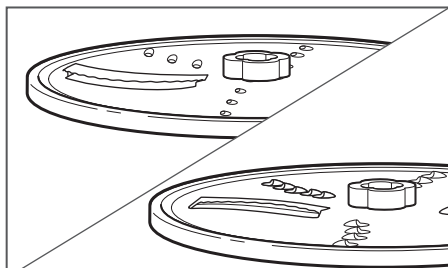

1

Per affettare: girare il disco in modo che la lama per affettare sia rivolta verso l'alto.

Per grattugiare: girare il disco in modo che le piccole lame per grattugiare siano rivolte verso l'alto.

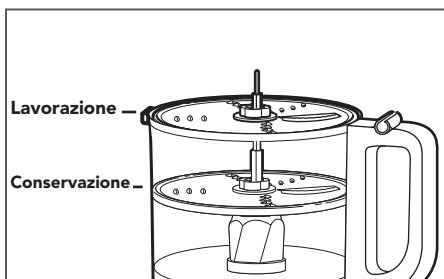

Il disco può essere inserito in due posizioni diverse all'interno della ciotola: in alto per lavorare gli alimenti, e in basso al momento di riporlo.

NOTA: il disco funziona anche quando si trova nella posizione di conservazione, ma le prestazioni non saranno ottimali. Per ottenere le migliori prestazioni, assicurarsi che il disco sia allineato alla parte superiore della ciotola.

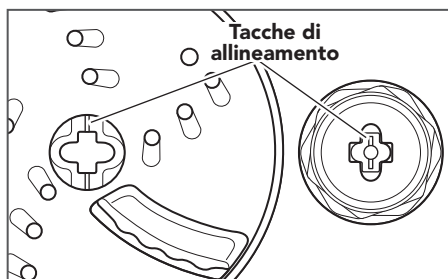

2

Tenere il disco per il perno centrale e abbassarlo sull'adattatore, allineando i segni sul perno centrale del disco con quelli sull'adattatore. Il disco deve essere allineato alla parte superiore della ciotola. Se il disco cade in posizione di conservazione, sollevarlo, ruotarlo di 90° e abbassarlo di nuovo.

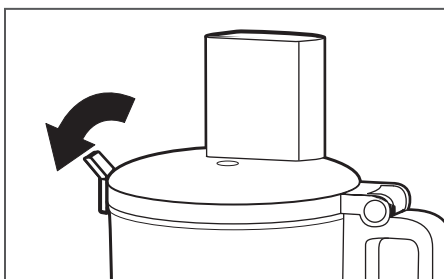

3

Installare il coperchio della ciotola da lavoro, assicurandosi di spingere il fermo del coperchio verso il basso fino alla posizione di blocco.

UTILIZZO DEL PRODOTTO

FUNZIONAMENTO DEL FOOD PROCESSOR

! AVVERTENZA



Pericolo di lame rotanti.

Servirsi sempre dello spingi-alimenti.

Tenere le dita lontane dalle aperture.

Tenere fuori dalla portata dei bambini.

Il mancato rispetto di questa avvertenza può provocare amputazioni o tagli.

Prima di utilizzare il food processor, accertarsi che la ciotola da lavoro, le lame e il coperchio della ciotola da lavoro siano assemblati correttamente sulla base (vedere la sezione "Montaggio del food processor").

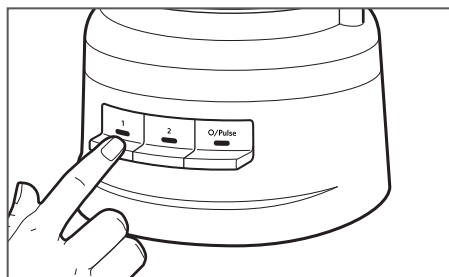

1

Per accendere l'apparecchio, premere 1 o 2. Il food processor funzionerà a velocità continua e la spia luminosa si illuminerà.

Per spegnere, premere di nuovo 1 o 2, oppure premere O/Pulse.

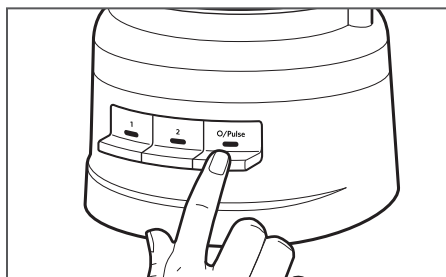

2

Per utilizzare la funzione Pulse:

Premere O/Pulse per brevi sequenze di impulsi, oppure tenere premuto per sequenze di impulsi più lunghe. La funzione Pulse funziona solo ad alta velocità. Quando viene rilasciato il pulsante O/Pulse, il food processor si spegne.

UTILIZZO DEL PRODOTTO

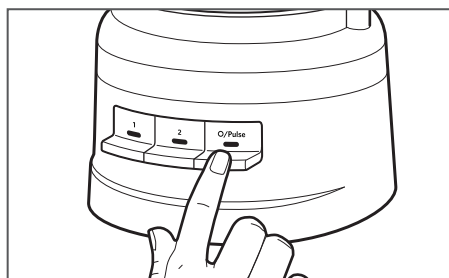

- 3** Al termine, premere O/Pulse. L'indicatore si spegne e la lama o il disco rallenta fino ad arrestarsi.

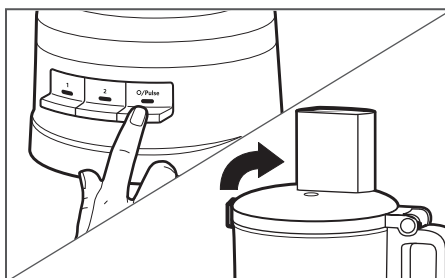

- 4** Attendere che la lama o il disco si arresti completamente prima di rimuovere il coperchio della ciotola da lavoro. Accertarsi di spegnere il food processor prima di rimuovere il coperchio della ciotola da lavoro o prima di scollegare dalla presa il food processor stesso.

USO DEL TUBO ALIMENTI 2 IN 1

Il tubo alimenti 2 in 1 presenta un pestello a 2 pezzi. Per affettare o grattugiare alimenti piccoli, inserire il pestello a 2 pezzi nel tubo alimenti.

Utilizzare il tubo alimenti piccolo e il pestello per lavorare cibi piccoli o sottili, come carote o gambi di sedano.

Per aggiungere lentamente olio agli ingredienti, basta riempire il pestello piccolo con la quantità di olio desiderata. Il piccolo foro nella parte inferiore dello spingi-alimenti consentirà il passaggio dell'olio in modo uniforme.

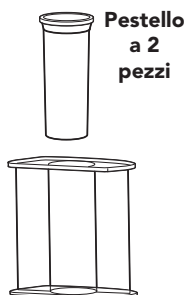

RIMOZIONE DEGLI ALIMENTI LAVORATI

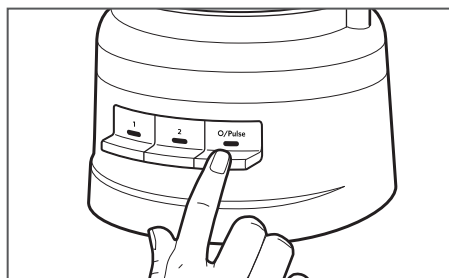

- 1** **Spegnere il food processor:** premere il pulsante O/Pulse e scollegare il food processor prima di smontarlo.

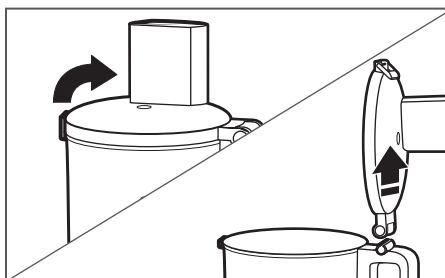

- 2** Sollevare il fermo del coperchio per sbloccare il coperchio della ciotola da lavoro, quindi sollevare il coperchio e rimuoverlo.

UTILIZZO DEL PRODOTTO

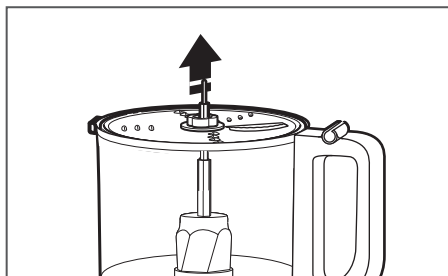

3

Se si utilizza un disco, rimuoverlo prima di rimuovere la ciotola. Tenendo il disco per il perno centrale, sollevarlo verso l'alto.

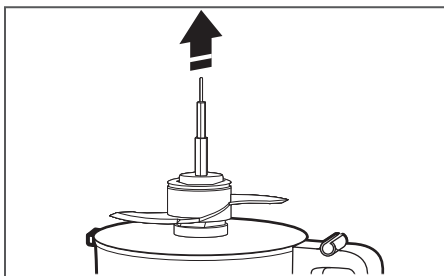

4

Rimuovere l'adattatore, quindi la lama multifunzione o la lama per impastare, se in uso. Quando si rimuove l'adattatore, la lama rimane in posizione sull'adattatore.

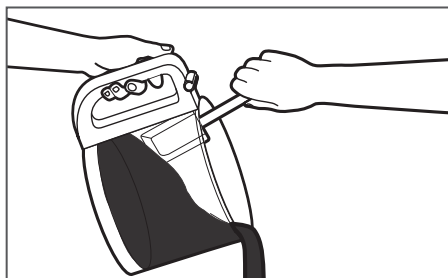

5

Sollevare la ciotola dalla base per rimuovere il cibo dalla ciotola con una spatola.

MANUTENZIONE E PULIZIA

PULIZIA DEL FOOD PROCESSOR

IMPORTANTE: la ciotola senza bisfenolo A richiede una cura speciale. Se si sceglie di lavarle in lavastoviglie invece che a mano, attenersi alle seguenti linee guida.

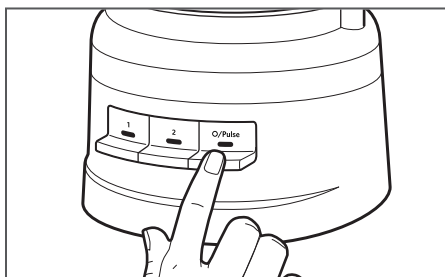

- 1** Premere O/Pulse, quindi scollegare il food processor prima di pulirlo.

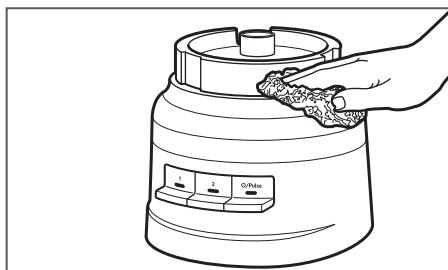

- 2** Pulire la base e il cavo con un panno umido e tiepido. Asciugare completamente con un panno morbido. Non utilizzare pagliette o detergenti abrasivi. Non immergere la base in acqua o altri liquidi.

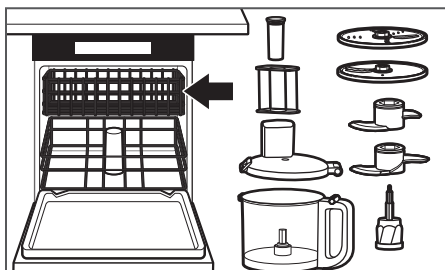

- 3** Tutti i componenti sono lavabili in lavastoviglie sul ripiano superiore. Evitare di poggiare la ciotola sul lato. Asciugare accuratamente tutti i componenti dopo il lavaggio. Utilizzare cicli di lavaggio delicati, come il ciclo normale. Evitare cicli a temperature elevate.

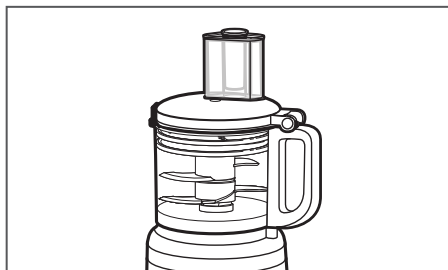

- 4** Quando il food processor non è in uso, è possibile riporre la lama multifunzione, la lama per impastare, i dischi e l'adattatore all'interno della ciotola da lavoro. Avvolgere il cavo di alimentazione attorno al vano portacavo nella parte inferiore della base, quindi fissare la spina agganciandola all'alloggiamento.

NOTA: se si lavano a mano i componenti del food processor, evitare l'uso di pagliette o detergenti abrasivi. Questi potrebbero graffiare o creare chiazze sulla ciotola da lavoro e sul coperchio.

RISOLUZIONE DEI PROBLEMI

Se il food processor presenta anomalie di funzionamento o non funziona affatto, controllare quanto segue:

1. Il food processor è collegato all'alimentazione?
2. Assicurarsi che la ciotola e il coperchio siano allineati e bloccati correttamente.
3. È stato premuto più di un pulsante contemporaneamente?
4. Scollegare il food processor, quindi ricollegarlo alla presa di corrente.
5. **Il fusibile nel circuito del food processor è in buone condizioni?**
Se è presente un interruttore, assicurarsi che il circuito sia chiuso.
6. **Potrebbe essere necessario far raffreddare il food processor a temperatura ambiente.**
Se la spia della velocità si spegne e la spia O/Pulse lampeggia, attendere finché la spia O/Pulse non si spegne e riprovare. Il food processor può impiegare da 5 a 15 minuti per raffreddarsi completamente.
7. **Il motore potrebbe essere bloccato.**
Se la spia della velocità rimane accesa mentre la spia O/Pulse lampeggia, premere il pulsante O/Pulse per riavviare il motore.

Se il food processor non grattugia o non affetta correttamente:

1. Assicurarsi che il lato del disco con la lama sollevata sia rivolto verso l'alto sull'adattatore.
2. Assicurarsi che gli ingredienti siano adatti ad essere grattugiati o affettati. Consultare la sezione "Suggerimenti per risultati ottimali".
3. Assicurarsi che il disco sia in posizione di lavorazione (in cima alla ciotola) e non in posizione di conservazione (in fondo alla ciotola).

Se il coperchio della ciotola da lavoro non si chiude quando si utilizza il disco:

1. Assicurarsi che il disco sia installato e posizionato correttamente sull'adattatore.

Se il problema non è ricollegabile a uno di quelli sopra indicati, consultare la sezione "Termini della Garanzia KitchenAid ("Garanzia")".

Non restituire il food processor al rivenditore. I rivenditori non forniscono assistenza.

TERMINI DELLA GARANZIA KITCHENAID ("GARANZIA")

KitchenAid Europa, Inc, Nijverheidslaan 3, Box 5, 1853 Strombeek-Bever, Belgio ("Garante") concede al cliente finale, vale a dire il consumatore, una Garanzia ai sensi dei seguenti termini.

La Garanzia si applica in aggiunta ai diritti di garanzia legale di 2 anni che il consumatore può far valere nei confronti del venditore del prodotto e non limita o incide in alcun modo su di essi.

1) AMBITO E TERMINI DELLA GARANZIA

a) Il Garante concede la Garanzia per i prodotti menzionati nella Sezione 1.b), acquistati da un consumatore presso un venditore o un'azienda del Gruppo KitchenAid all'interno dei Paesi dello Spazio economico europeo, Moldavia, Montenegro, Russia, Svizzera o Turchia.

b) La durata della Garanzia dipende dal prodotto acquistato ed è la seguente:

5KFP0719 Due anni di Garanzia totale a partire dalla data d'acquisto.

c) La durata della Garanzia decorre a partire dalla data di consegna, vale a dire la data in cui un consumatore ha acquistato il prodotto presso un rivenditore o un'azienda del Gruppo KitchenAid.

d) La Garanzia si applica a un prodotto privo di difetti.

e) Se si verifica un difetto durante il periodo di validità della Garanzia, ai sensi della presente Garanzia il Garante si impegna a fornire al consumatore i seguenti servizi, a scelta del Garante:

- Riparazione del prodotto o del componente difettoso, oppure
- Sostituzione del prodotto o del componente difettoso. Se un prodotto non è più disponibile, il Garante ha il diritto di sostituirlo con un prodotto di valore uguale o superiore.

f) Se il consumatore desidera presentare un reclamo ai sensi della Garanzia, deve contattare i centri di assistenza KitchenAid del paese specifico o direttamente il Garante presso la sede di KitchenAid Europa, Inc. Nijverheidslaan 3, Box 5, 1853 Strombeek-Bever, Belgio; indirizzo e-mail: CONSUMERCARE.IT@kitchenaid.eu / Numero di telefono: **00 800 381 040 26**

g) I costi di riparazione, inclusi i costi dei componenti di ricambio, e i costi di spedizione per la consegna di un prodotto o un componente privo di difetti saranno sostenuti dal Garante. Il Garante dovrà inoltre sostenere i costi di spedizione per la restituzione del prodotto o del componente difettoso, qualora il Garante o il centro di assistenza clienti KitchenAid richieda la restituzione del prodotto o del componente difettoso. Tuttavia, il consumatore dovrà sostenere i costi di un imballaggio idoneo alla restituzione del prodotto o del componente difettoso.

h) Per poter presentare un reclamo ai sensi della Garanzia, il consumatore deve presentare la ricevuta o la fattura attestante l'acquisto del prodotto.

2) LIMITAZIONI DELLA GARANZIA

a) La Garanzia si applica esclusivamente ai prodotti impiegati ad uso privato e non per scopi professionali o commerciali.

b) La Garanzia non si applica in caso di danni causati da normale usura, uso improprio o scorretto, mancato rispetto delle istruzioni per l'uso, uso del prodotto con tensione elettrica errata, installazione e funzionamento in violazione delle normative elettriche vigenti e utilizzo di forza (ad esempio, colpi).

TERMINI DELLA GARANZIA KITCHENAID ("GARANZIA")

c) La Garanzia non si applica se il prodotto è stato modificato o convertito, ad esempio conversioni di apparecchi da 120 V in apparecchi da 220-240 V.

d) La fornitura dei servizi di Garanzia non estende il periodo di Garanzia, né determina l'inizio di un nuovo periodo di Garanzia. Il termine del periodo di validità della Garanzia per i componenti di ricambio installati coincide con il termine del periodo di validità della Garanzia per l'intero prodotto.

e) Ulteriori rivendicazioni, in particolare le richieste di indennizzo, sono escluse, a meno che la responsabilità non sia obbligatoria per legge.

Al termine del periodo di validità della Garanzia, o per i prodotti che non sono coperti dalla stessa, i centri di assistenza clienti KitchenAid rimangono a disposizione del cliente finale per qualsiasi domanda o informazione. Ulteriori informazioni sono altresì disponibili sul nostro sito Web: www.kitchenaid.eu

REGISTRAZIONE DEL PRODOTTO

Registrare subito il nuovo apparecchio KitchenAid:

<https://www.kitchenaid.it/supporto/registra-il-tuo-prodotto>

ONDERDELEN EN EIGENSCHAPPEN

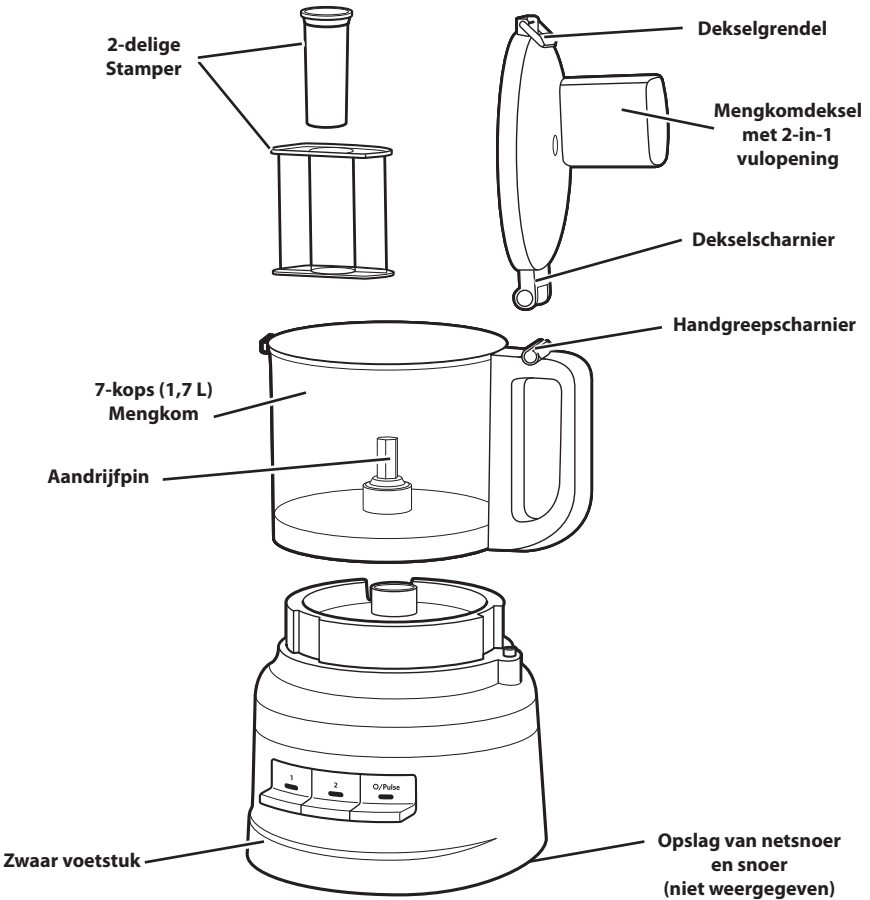

PRODUCTVEILIGHEID

Uw veiligheid en die van anderen is erg belangrijk.

We hebben in deze handleiding en op uw toestel tal van belangrijke veiligheids-
waarschuwingen aangebracht. Lees deze veiligheidswaarschuwingen en leef ze na.



Dit is het veiligheidsalarmsymbool.

Dit symbool waarschuwt u voor mogelijke gevaren waarbij u of anderen
gedood of verwond kunnen worden.

Alle veiligheidswaarschuwingen volgen op het alarmsymbool en de woorden
“GEVAAR” of “WAARSCHUWING”. Deze woorden betekenen het volgende:

 **GEVAAR**

**U kunt gedood worden of ernstig
gewond raken als u de instructies niet
onmiddellijk naleeft.**

 **WAARSCHUWING**

**U kunt gedood worden of ernstig gewond
raken als u de instructies niet naleeft.**

Alle veiligheidswaarschuwingen informeren u over het potentiële gevaar, over hoe u het
risico op verwondingen kunt verminderen en wat er kan gebeuren als u de instructies
niet opvolgt.

BELANGRIJKE VOORZORGEN

**Bij het gebruik van elektrische apparaten moeten steeds basisvoorzorgen worden
getroffen, waaronder:**

1. Alle instructies lezen. Verkeerd gebruik van het apparaat kan persoonlijke verwondingen veroorzaken.
2. Plaats de foodprocessor niet in water of andere vloeistoffen, om elektrische schokken te voorkomen.
3. Haal de stekker uit het stopcontact wanneer je het apparaat niet gebruikt, voordat je onderdelen plaatst of verwijdert en voorafgaand aan schoonmaken.
4. Alleen Europese Unie: dit apparaat mag niet worden gebruikt door kinderen. Houd dit product en het netsnoer buiten bereik van kinderen.
5. Alleen Europese Unie: apparaten mogen worden gebruikt door personen met verminderde lichamelijke, zintuiglijke of geestelijke vermogens of gebrek aan ervaring en kennis, mits ze onder toezicht staan of instructies hebben gekregen over het veilige gebruik van het apparaat en de gevaren van het apparaat begrijpen. Kinderen mogen niet spelen met het apparaat.
6. Dit apparaat is niet bedoeld voor gebruik door personen, waaronder kinderen, met verminderde lichamelijke, zintuiglijke of geestelijke vermogens of gebrek aan ervaring en kennis, tenzij ze onder toezicht staan of instructies hebben gekregen over het gebruik van het apparaat van een persoon die verantwoordelijk is voor hun veiligheid.
7. Kinderen moeten onder toezicht staan om ervoor te zorgen dat ze niet met het apparaat spelen.
8. Raak geen bewegende onderdelen aan.
9. Gebruik het apparaat niet als het netsnoer of de stekker beschadigd is, of nadat het apparaat een storing heeft gehad, is gevallen of op enigerlei wijze beschadigd is geraakt. Stuur het apparaat naar het dichtstbijzijnde erkende Servicecentrum voor onderzoek, reparatie of elektrische of mechanische afstelling.
10. Als het netsnoer beschadigd is, moet dit worden vervangen door de fabrikant, zijn vertegenwoordiger of gekwalificeerd personeel om gevaarlijke situaties te voorkomen.

PRODUCTVEILIGHEID

11. Zet het apparaat UIT en trek de stekker uit het stopcontact als je het apparaat niet gebruikt, voordat je onderdelen plaatst of verwijdert en voordat je het apparaat schoonmaakt. Haal de stekker uit het stopcontact door de stekker vast te pakken en deze uit het stopcontact te halen. Trek nooit aan het netsnoer.
12. Het gebruik van accessoires/toebehoren die niet door KitchenAid aanbevolen of verkocht worden, kan brand, elektrische schokken of verwondingen veroorzaken.
13. Niet geschikt voor gebruik buitenshuis.
14. Laat het netsnoer niet over de rand van de tafel of het werkblad hangen.
15. Giet hete vloeistoffen uiterst voorzichtig in de foodprocessor. Door plotselinge stoomvorming kunnen deze uit het apparaat spetteren.
16. Laat het apparaat nooit onbeheerd achter als het in werking is.
17. Houd handen en keukengerei uit de buurt van bewegende messen of schijven wanneer de foodprocessor in werking is om het risico op ernstig letsel of schade aan de foodprocessor te voorkomen. Je kunt een pannenkoek gebruiken, maar alleen wanneer de foodprocessor niet in werking is.
18. De messen zijn scherp. Wees voorzichtig bij het hanteren van de scherpe snijmesses, bij het leegmaken van de mengbeker en tijdens het reinigen.
19. Om het risico op letsel te verkleinen, moet je de kom altijd goed op de basis plaatsen voordat je het mes of de schijven plaatst.
20. Controleer of het deksel veilig vergrendeld is voordat je het apparaat gebruikt.
21. Doe voedsel nooit met de hand in het apparaat. Gebruik altijd de stamper.
22. Probeer het dekselvergrendelingsmechanisme niet te omzeilen.
23. Vul de kom niet tot boven de aangegeven maximale vullijn (of nominale inhoud) om letsel door schade aan het deksel of de kom te voorkomen.
24. Zie het deel "Onderhoud en reiniging" voor instructies om de oppervlakken die in contact komen met voedsel te reinigen.
25. Dit apparaat is bedoeld voor huishoudelijk en vergelijkbaar gebruik, zoals:
 - personeelskeukens in winkels, kantoren en andere werkomgevingen;
 - boerderijen;
 - door gasten in hotels, motels en andere verblijfsomgevingen;
 - bed and breakfasts en vergelijkbare omgevingen.

BEWAAR DEZE INSTRUCTIES

Instructies zijn ook online beschikbaar, bezoek onze website op:
www.kitchenaid.nl of www.kitchenaid.eu

PRODUCTVEILIGHEID

ELEKTRISCHE VEREISTEN

Voedingsspanning: 220-240 V

Frequentie: 50-60 HZ

LET OP: als de stekker niet geschikt is voor je stopcontact, neem dan contact op met een gekwalificeerde elektricien. Wijzig nooit de stekker zelf.

AFGEDANKTE ELEKTRISCHE APPARATUUR

Afgedankt verpakkingsmateriaal

Het verpakkingsmateriaal kan gerecycled worden en is voorzien van het recyclingsymbool . De verschillende onderdelen van de verpakking moeten daarom op verantwoordelijke wijze en in overeenstemming met de desbetreffende lokale voorschriften worden weggewerkt.

Dumping van het product

- Dit apparaat is voorzien van het merkteken volgens de Europese richtlijn 2012/19/EU inzake Afdankte Elektrische en Elektronische Apparaten (AEEA).

- Door ervoor te zorgen dat dit product op de juiste manier als afval wordt verwerkt, help je mogelijk negatieve consequenties voor het milieu en de menselijke gezondheid te voorkomen die anders zouden kunnen worden veroorzaakt door onjuiste verwerking van dit product als afval.



- Het symbool  op het product of op de bijbehorende documentatie geeft aan dat dit product niet als huishoudelijk afval mag worden behandeld, maar moet worden afgegeven bij een verzamelpunt voor de recyclage van elektrische en elektronische apparaten.

Voor meer gedetailleerde informatie over de behandeling, terugwinning en recyclage van dit product, word je verzocht contact op te nemen met je lokale gemeentehuis, je afvalophaaldienst of de winkel waar je het product hebt gekocht.

CONFORMITEITSVERKLARING

Dit apparaat is ontworpen, gebouwd en gedistribueerd in overeenstemming met de veiligheidseisen van de EG-richtlijnen: 2014/35/EU, 2014/30/EU, 2009/125/EG en 2011/65/EU (RoHS-richtlijn).

HET PRODUCT GEBRUIKEN

RICHTLIJNEN VOOR KEUZE ACCESSOIRES

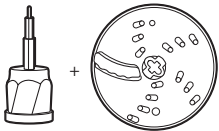
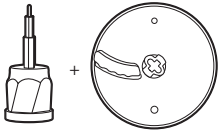
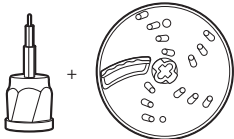
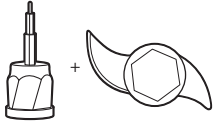
Actie	Instelling	Voedsel	Accessoire
Hakken	1 of O/Pulse	Kaas Chocolade Fruit Verse kruiden	Multifunctioneel roestvrijstalen mes 
Malen of Pureren	2 of O/Pulse	Noten Tofoe Groenten	
Mixen	1	Pastasaus Pesto Salsa Sauzen Beslag	
Snijden	1	Fruit (zacht) Aardappelen Tomaten Groenten (zacht)	Omkeerbare snij-/raspschijf (snijkant) OF krulmes  OF 
	2	Kaas Chocolade Fruit (hard) Groenten (hard)	
Raspen (fijn tot gemiddeld)	1	Aardappelen Groenten (zacht)	Omkeerbare snij-/raspschijf (raspkant) 
	2	Kool Kaas Chocolade Fruit (hard) Groenten (hard)	
Kneden	O/Pulse of 2	Gistdeeg	Deegmes 

HET PRODUCT GEBRUIKEN

VÓÓR HET EERSTE GEBRUIK

Was voordat je de foodprocessor de eerste keer gebruikt alle onderdelen en accessoires of met de hand, of in de vaatwasser (zie het gedeelte 'Reiniging van de foodprocessor'). Je foodprocessor is zo ontworpen dat alle accessoires in de mengkom kunnen worden bewaard.

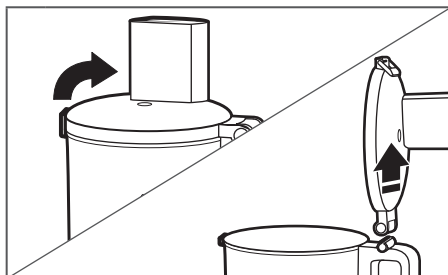

- 1** Til de dekselgrendel omhoog om het deksel te ontgrendelen. Kantel het deksel van de mengkom naar achteren en til het recht omhoog, zodat het scharnier van het deksel uit het scharnier van de handgreep komt.

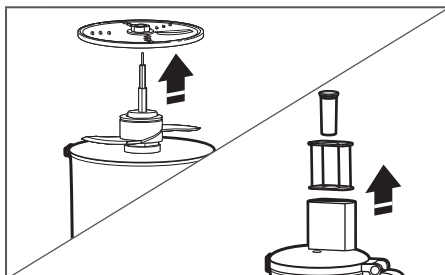

- 2** Verwijder alle onderdelen en accessoires uit de mengkom en til de stamper uit de vulopening.

DE FOODPROCESSOR IN ELKAAR ZETTEN

BELANGRIJK: Plaats de foodprocessor op een droog, vlak werkblad met de bedieningselementen naar voren gericht. Steek de stekker van de foodprocessor pas in het stopcontact als deze volledig in elkaar is gezet.

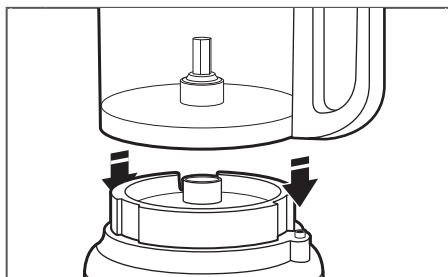

- 1** Plaats de mengbak op het voetstuk en lijn de handgreep uit met de omhoog staande knop aan de rechterkant van het voetstuk. De kom klikt op zijn plaats en moet vlak tegen het voetstuk liggen wanneer deze goed is uitgelijnd.

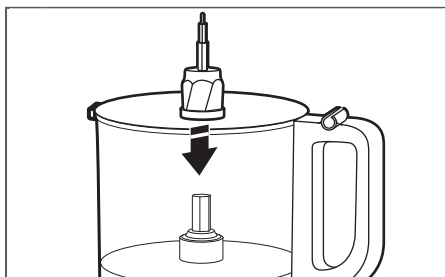

- 2** Plaats de aandrijfadapter in de mengbak en laat hem op de aandrijfpin zakken.

HET PRODUCT GEBRUIKEN

OPMERKING: Om de montage te vergemakkelijken, breng je het gewenste mes of de gewenste schijf aan voordat je het deksel van de mengkom bevestigt.

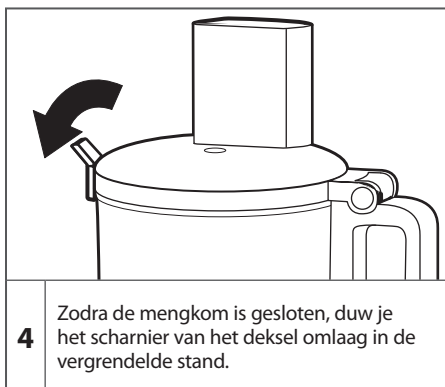

OPMERKING: De foodprocessor werkt alleen als het deksel van de werkkom volledig is gesloten en de werkkom goed op het voetstuk is geplaatst.

HET MULTIFUNCTIONELE MES OF DEEGMES PLAATSEN

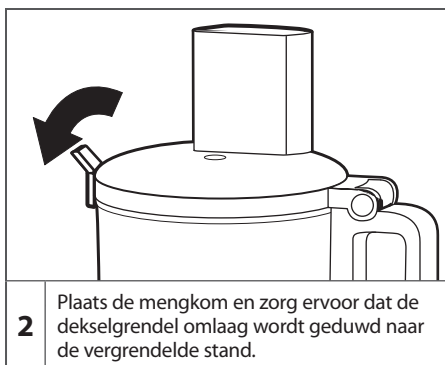

HET PRODUCT GEBRUIKEN

DE OMKEERBARE SNIJ-/RASPSCHIJF OF HET KRULMES PLAATSEN

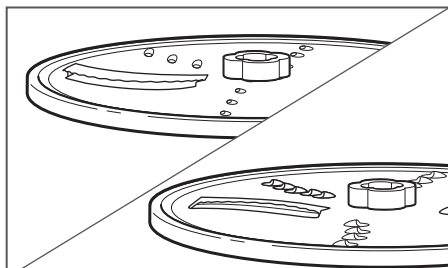

Om te snijden: Draai de schijf zodat het verhoogde krulmes naar boven is gericht.

1 Om te raspen: Draai de schijf zo dat de kleine, verhoogde raspessen naar boven zijn gericht.

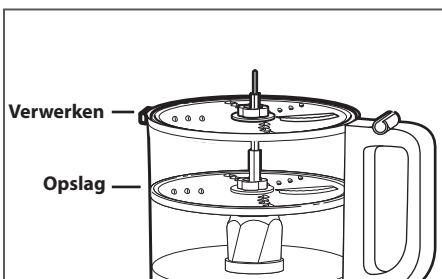

De schijf kan in twee verschillende standen worden geplaatst: hoog boven in de kom om te verwerken en laag in de kom voor opslag.

OPMERKING: De schijf zal wel werken in de opslagstand, maar niet even goed. Zorg ervoor dat de schijf zich op dezelfde hoogte als de bovenkant van de kom bevindt voor de beste prestaties.

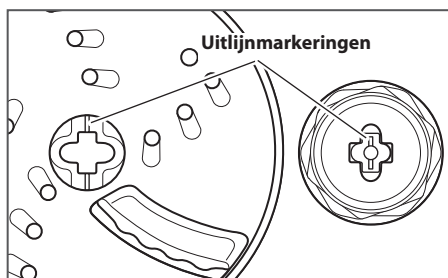

2 Houd de schijf vast bij de middelste naaf en laat deze op aandrijfadapter zakken, waarbij je de markeringen op de middelste naaf van de schijf uitlijnt met de markeringen op de adapter. De schijf moet zich op dezelfde hoogte bevinden als de bovenkant van de kom. Als de schijf in de opbergstand valt, tilt deze dan naar buiten, draai hem 90° en laat hem weer zakken.

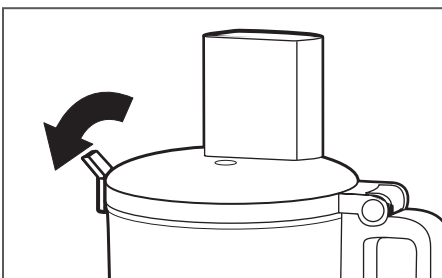

3 Plaats de mengkom en zorg ervoor dat de dekselgrendel omlaag wordt gedruwd naar de vergrendelde stand.

HET PRODUCT GEBRUIKEN

DE FOODPROCESSOR BEDIENEN

! WAARSCHUWING



Gevaar: draaiend mes
Gebruik altijd de stamper.
Steek geen vingers in de openingen.
Houd het toestel uit de buurt van kinderen.
Doet u dat niet, dan kan dat amputatie of snijwonden tot gevolg hebben.

Controleer voordat je de foodprocessor gebruikt of de mengkom, de messen en het deksel van de mengkom goed op het voetstuk zijn bevestigd (zie het gedeelte 'De foodprocessor in elkaar zetten').

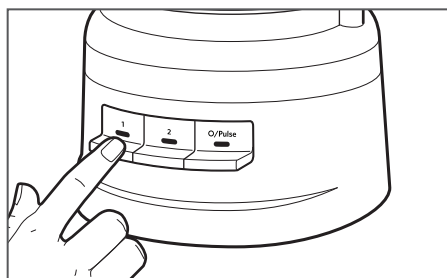

1

Druk op 1 of 2 om in te schakelen. De foodprocessor werkt ononderbroken en het indicatielampje brandt.

Druk nogmaals op 1 of 2 of druk op O/Pulse om de functie uit te schakelen.

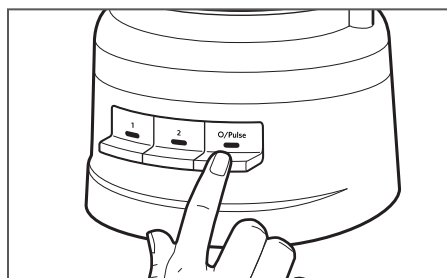

2

De Pulse-functie gebruiken:

Druk op O/Pulse voor korte salvo's of houd ingedrukt voor langere salvo's. De Pulse-functie werkt alleen op hoge snelheid. De foodprocessor wordt uitgeschakeld wanneer je de O/Pulse-knop loslaat.

HET PRODUCT GEBRUIKEN

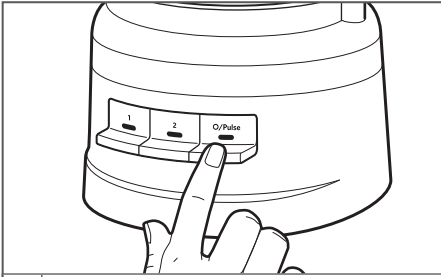

3

Druk op O/Pulse zodra je klaar bent. Het indicatielampje gaat uit en het mes of de schijf stopt langzaam.

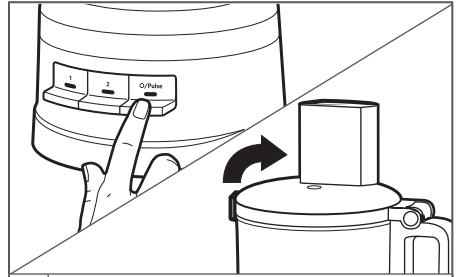

4

Wacht tot het mes of de schijf volledig tot stilstand is gekomen alvorens de mengkom te verwijderen. Schakel de foodprocessor uit voordat je het deksel van de mengkom verwijdert of voordat je de stekker van de foodprocessor uit het stopcontact haalt.

MET DE 2-IN-1-VULTRECHTER

De 2-in-1 vulopening is voorzien van een 2-delige stamper. Als je kleine items wilt snijden of raspen, plaats dan de 2-delige stamper in de vulopening.

Gebruik de kleine vulopening en stamper voor kleine of smalle ingrediënten zoals afzonderlijke wortels of bleekselderijstengels.

Vul de kleine duwer met de gewenste hoeveelheid olie om langzaam olie in ingrediënten te laten druppelen. Een kleine opening in de onderkant van de duwer zorgt dat de olie met een constante snelheid druppelt.

2-delige stamper

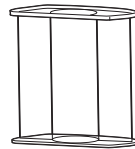

HET VERWIJDEREN VAN VERWERKTE ETENSWAREN

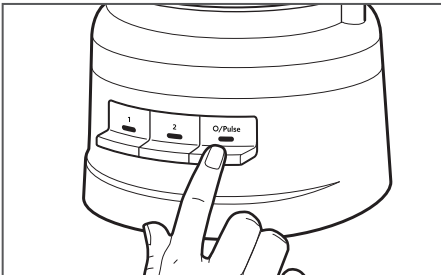

1

De foodprocessor uitschakelen: Druk op de O/Pulse-knop en haal de stekker van de foodprocessor uit het stopcontact voordat je de foodprocessor uit elkaar haalt.

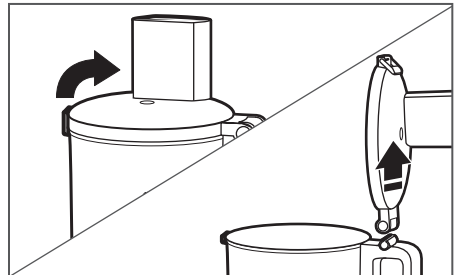

2

Til de dekselgrendel op om het deksel van de mengkom te ontgrendelen en til dan het deksel op om het te verwijderen.

HET PRODUCT GEBRUIKEN

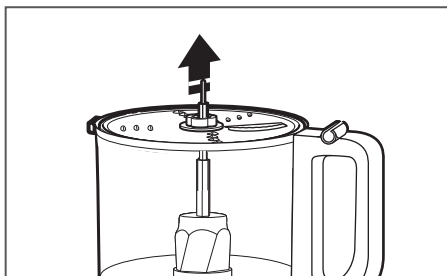

- 3** Als je een schijf gebruikt, verwijder deze dan voordat je de kom verwijderd. Houd de schijf vast bij de middelste naaf en til hem recht omhoog.

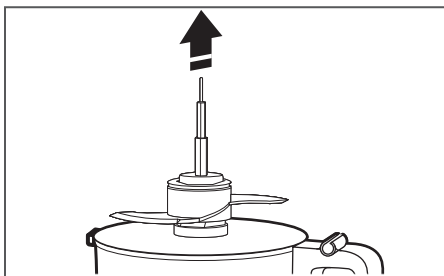

- 4** Verwijder de aandrijfadapter en vervolgens het multifunctionele blad of het deegmes, indien in gebruik. Het mes blijft op zijn plaats op de aandrijfadapter wanneer je de adapter verwijderd.

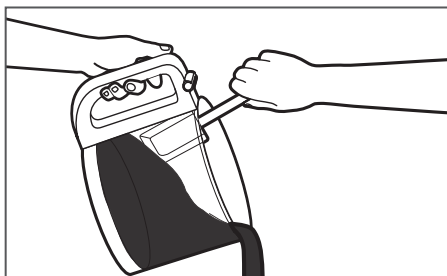

- 5** Til de mengkom van het voetstuk om voedsel met een spatel uit de kom te verwijderen.

ONDERHOUD EN REINIGING

DE FOODPROCESSOR SCHOONMAKEN

BELANGRIJK: De BPA-vrije kom moet op een speciale manier worden gehanteerd. Volg deze richtlijnen als je ervoor kiest om een vaatwasmachine te gebruiken in plaats van de kom met de hand af te wassen.

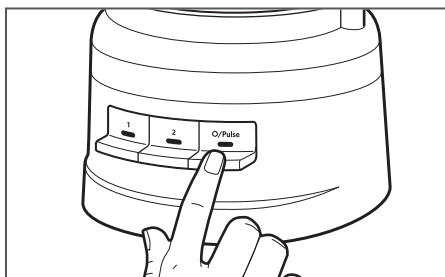

- 1** Druk op O/Pulse en haal de stekker van de foodprocessor uit het stopcontact alvorens te beginnen met schoonmaken.

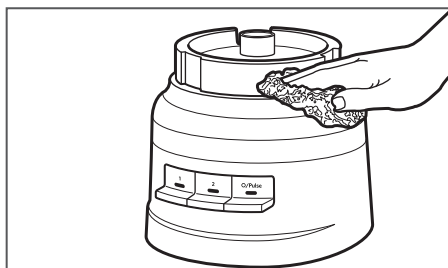

- 2** Veeg het voetstuk en het snoer schoon met een warme, vochtige doek. Droog grondig af met een zachte doek. Gebruik geen schurende schoonmaakmiddelen of schuursponsjes. Dompel het voetstuk niet onder in water of een andere vloeistof.

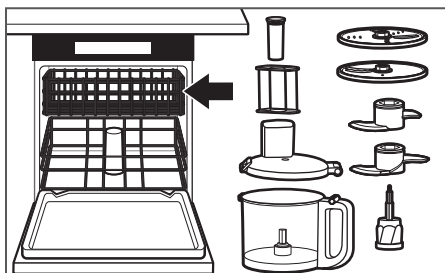

- 3** Alle onderdelen zijn vaatwasserbestendig in het bovenste rek. Leg de kom niet op zijn kant. Droog alle onderdelen grondig af na het afwassen. Gebruik een milde vaatwassercyclus zoals voor normale vaat. Vermijd cycli met hoge temperaturen.

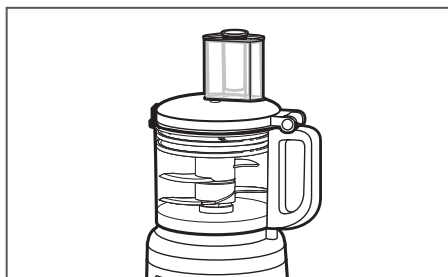

- 4** Je kunt het multifunctionele mes, het deegmes en beide schijven en de aandrijfadapter in de mengkom opbergen wanneer de foodprocessor niet wordt gebruikt. Wikkel het netsnoer om de opbergruimte voor het snoer aan de onderkant van het voetstuk en maak de stekker vast door deze aan de behuizing vast te klemmen.

OPMERKING: Vermijd het gebruik van schurende schoonmaakmiddelen of schuursponsjes als je de onderdelen van de foodprocessor met de hand afwast. Deze kunnen krassen achterlaten en de kom en deksel er troebel uit laten zien.

PROBLEEMOPLOSSING

Als je foodprocessor slecht of niet werkt, controleer dan het volgende:

1. Zit de stekker van de foodprocessor in het stopcontact?
2. Zorg ervoor dat de kom en het deksel goed zijn geplaatst en vergrendeld.
3. Heb je op meerdere knoppen tegelijk gedrukt?
4. Haal de stekker van de foodprocessor uit het stopcontact en steek de stekker weer in het stopcontact.
5. **Is de zekering in de stroomkring naar de foodprocessor in orde?**
Als je een zekeringskast hebt, zorg er dan voor dat het circuit gesloten is.
6. **De foodprocessor moet mogelijk afkoelen tot kamertemperatuur.**
Als het snelheidslampje uitgaat en het O/pulslampje knippert, wacht dan tot het O/pulslampje uitgaat en probeer het opnieuw. Het kan 5 tot 15 minuten duren voordat de foodprocessor volledig is afgekoeld.
7. **De motor is mogelijk vergrendeld.**
Het snelheidslampje blijft branden terwijl het O/Pulse-lampje knippert. Druk op de O/Pulse-knop om de motor te resetten.

De foodprocessor raspt of snijdt niet goed:

1. Zorg ervoor dat de meskant van de schijf naar boven is geplaatst op de aandrijfjas.
2. Zorg ervoor dat de ingrediënten geschikt zijn voor snijden of raspen. Zie het gedeelte 'Tips voor geweldige resultaten'.
3. Zorg ervoor dat de schijf zich in de snijpositie bevindt (bovenaan de kom) en niet in de opbergpositie (onderaan en binnen in de kom).

Het deksel van de mengkom sluit niet wanneer de schijf is geplaatst:

1. Controleer of de schijf correct is bevestigd en goed op de aandrijfjas is geplaatst.

Als het probleem hierboven niet wordt vermeld of de genoemde oplossing het probleem niet verhelpt, raadpleeg je het gedeelte "Voorwaarden KitchenAid garantie ('Garantie')".

Breng de foodprocessor niet terug naar de winkel. Winkels bieden geen service.

VOORWAARDEN KITCHENAID GARANTIE ('GARANTIE')

BELGIË:

KitchenAid Europa, Inc. BUIV, Nijverheidslaan 3, bus 5, 1853 Strombeek-Bever, België, btw BE 0441.626.053 RPR Brussel ('**Garantieverlener**') verleent de eindgebruiker, die consument is, een contractuele garantie (de 'Garantie') overeenkomstig de volgende voorwaarden.

De Garantie is van toepassing in aanvulling op de wettelijke garantierechten van de eindklant jegens de verkoper van het product en houdt geen beperking van deze rechten in. In feite profiteert u, als consument, wettelijk van 2 jaar garantie wettelijke conformiteitsgarantie jegens de verkoper zoals uiteengezet in de nationale wetgeving betreffende de verkoop van consumentengoederen (artikelen 1649 bis t/m 1649 octies van het Belgische Burgerlijk Wetboek), naast de wettelijke garantie met betrekking tot verborgen gebreken (artikelen 1641 t/m 1649 van het Belgische Burgerlijk Wetboek).

NEDERLAND:

KitchenAid Europa, Inc., Nijverheidslaan 3, bus 5, 1853 Strombeek-Bever, België ('**Garantieverlener**') verleent de eindgebruiker, die consument is, een garantie conform de volgende voorwaarden.

De Garantie is van toepassing in aanvulling op de wettelijke garantierechten van de eindklant jegens de verkoper van het product en houdt geen beperking van deze rechten in.

1) OMVANG EN VOORWAARDEN VAN DE GARANTIE

a) De Garantieverlener verleent de Garantie voor de producten die worden genoemd in Sectie 1.b) die een klant heeft gekocht bij een verkoper of een bedrijf van de KitchenAid-Group in de landen van de Europese Economische Ruimte, Moldavië, Montenegro, Rusland, Zwitserland of Turkije.

b) De Garantieperiode is afhankelijk van het aangeschafte product en is als volgt:

5KFP0719 Twee jaar volledige garantie vanaf de aankoopdatum.

c) De Garantieperiode gaat in op de datum van aankoop, d.w.z. de datum waarop een klant het product heeft gekocht bij een dealer of een bedrijf van de KitchenAid-Group.

d) De Garantie dekt de foutvrije aard van het product.

e) De Garantieverlener zal de klant de volgende diensten verlenen onder deze Garantie, naar keuze van de Garantieverlener, als er een defect optreedt tijdens de Garantieperiode:

- Reparatie van het defecte product of productonderdeel, of

- Vervanging van het defecte product of productonderdeel. Als een product niet meer beschikbaar is, heeft de Garantieverlener het recht om het product te ruilen voor een product van gelijke of hogere waarde.

f) Als de klant aanspraak wil maken op de Garantie, moet de klant rechtstreeks contact opnemen met de landspecifieke KitchenAid servicecentra of de Garantieverlener bij KitchenAid Europa, Inc., Nijverheidslaan 3, bus 5, 1853 Strombeek-Bever,

België: E-mailadres: CONSUMERCARE.BE@Kitchenaid.eu

Nederland: E-mailadres: CONSUMERCARE.NL@kitchenaid.eu

Telefoonnummer België en Nederland: **00 800 381 040 26**

VOORWAARDEN KITCHENAID GARANTIE ('GARANTIE')

g) De reparatiekosten, inclusief reserveonderdelen, en de verzendkosten voor de levering van een niet-defect product of productonderdeel komen voor rekening van de Garantieverlener. De Garantieverlener zal ook de verzendkosten voor het retourneren van het defecte product of productonderdeel vergoeden als de Garantieverlener of het landspecifieke servicecentrum van KitchenAid heeft verzocht het defecte product of het defecte productonderdeel te retourneren. De consument draagt echter wel de kosten van de juiste verpakking voor het retourneren van het defecte product of het defecte productonderdeel.

h) Om aanspraak te kunnen maken op de Garantie, moet de klant de bon of factuur van de aankoop van het product voorleggen.

2) BEPERKINGEN VAN DE GARANTIE

a) De Garantie geldt alleen voor producten die voor privédoeleinden worden gebruikt en niet voor producten die voor professionele of commerciële doeleinden worden gebruikt.

b) De Garantie is niet van toepassing in geval van normale slijtage, onjuist gebruik of misbruik, het niet opvolgen van de gebruiksinstructies, het gebruik van het product bij de verkeerde elektrische spanning, installatie en bediening in strijd met de geldende elektrische voorschriften en het gebruik van kracht of geweld (bijv. slaan).

c) De Garantie is niet van toepassing als het product is gewijzigd of geconverteerd, bijvoorbeeld wanneer het is geconverteerd van een 120V-product naar een 220-240V-product.

d) Het verlenen van Garantieservice verlengt de Garantieperiode niet en het start evenmin een nieuwe Garantieperiode. De Garantieperiode voor geïnstalleerde reserveonderdelen eindigt met de Garantieperiode voor het gehele product.

Na afloop van de Garantieperiode of voor producten waarvoor de garantie niet geldt, zijn de klantenservicecentra van KitchenAid nog steeds beschikbaar voor de eindgebruiker voor vragen en informatie. Meer informatie vindt u ook op onze website: www.kitchenaid.eu

PRODUCTREGISTRATIE

Registreer je nieuwe KitchenAid-apparaat: <http://www.kitchenaid.eu/register>

COMPONENTES Y FUNCIONES

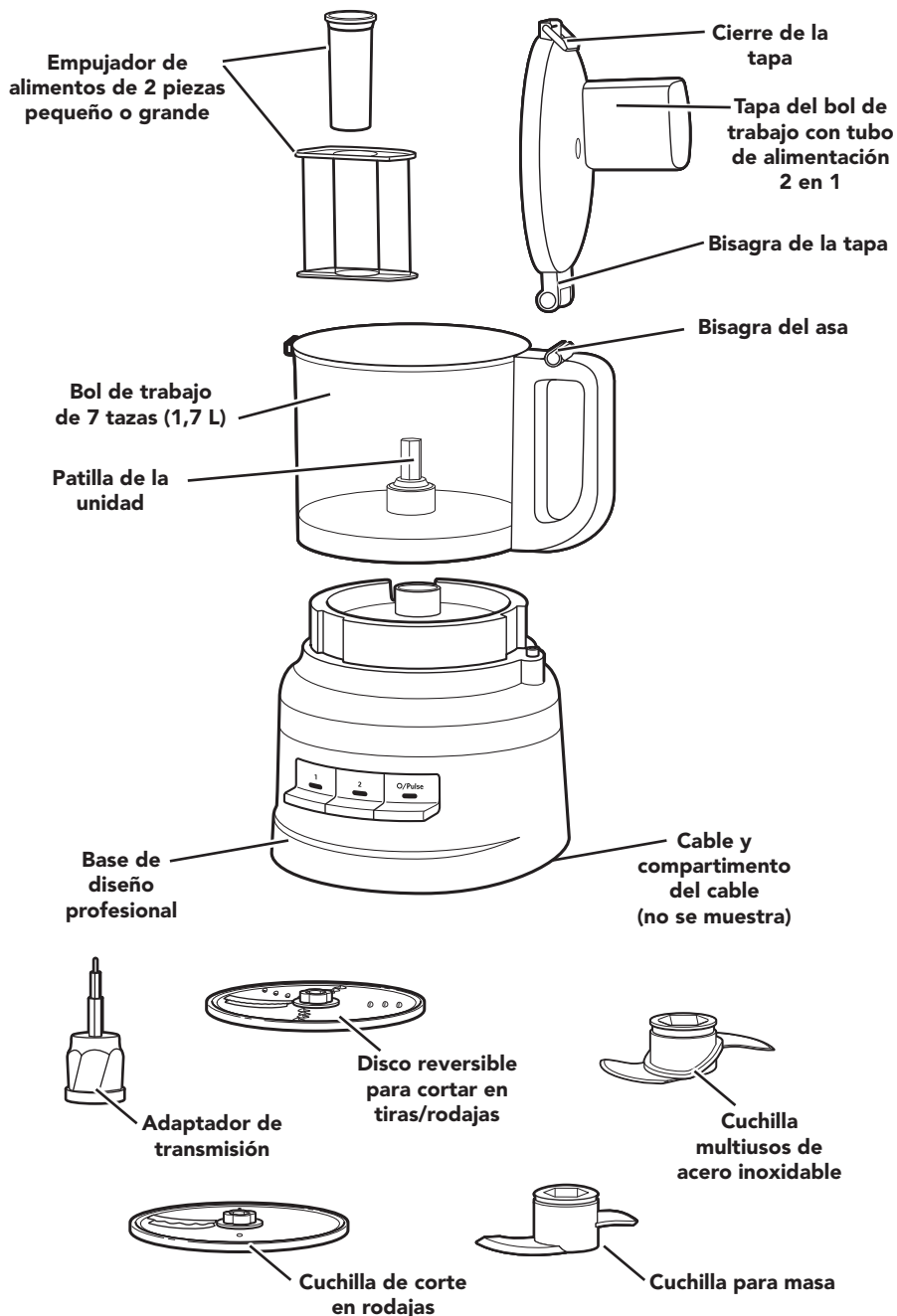

SEGURIDAD DEL PRODUCTO

Su seguridad y la seguridad de los demás es muy importante.

En este manual y en el mismo aparato encontrará muchos mensajes de seguridad importantes. Lea y obedezca siempre todos los mensajes de seguridad.



Este es el símbolo de alerta de seguridad.

Este símbolo le avisa de los peligros potenciales que pueden matarle o herirle a usted y a los demás.

Todos los mensajes de seguridad irán acompañados del símbolo de alerta y la palabra "PELIGRO" o "ADVERTENCIA". Estas palabras significan:

 **PELIGRO**

Puede fallecer o herirse de gravedad si no sigue las instrucciones de inmediato.

 **ADVERTENCIA**

Puede fallecer o herirse de gravedad si no sigue las instrucciones.

Todos los mensajes de seguridad le indicarán cuáles son los peligros potenciales, cómo reducir la probabilidad de lesiones y qué puede pasar si no sigue las instrucciones.

MEDIDAS DE SEGURIDAD IMPORTANTES

Cuando se utilizan aparatos eléctricos, se deben tomar en todo momento una serie de precauciones de seguridad básicas, entre las que se incluyen las siguientes:

1. Lea todas las instrucciones. El uso indebido del aparato puede provocar lesiones personales.
2. Para evitar el riesgo de descargas eléctricas, no sumerja el procesador de alimentos en agua ni en ningún otro líquido.
3. Desenchufe el aparato de la toma de corriente cuando no lo esté utilizando, antes de colocar o quitar piezas y antes de limpiarlo.
4. Unión Europea: los niños no deben utilizar este aparato. Mantenga el aparato y su cable fuera del alcance de los niños.
5. Solo para la Unión Europea: las personas con capacidades físicas, sensoriales o mentales reducidas o con falta de experiencia y de conocimientos pueden utilizar los aparatos siempre que estén supervisados o reciban instrucciones adecuadas sobre la utilización del aparato de forma segura y que entiendan los peligros que conlleva. No permita que los niños jueguen con el aparato.
6. Este aparato no ha sido diseñado para su uso por personas (incluidos niños) con discapacidad física, sensorial o mental, o con falta de experiencia y de conocimientos, a menos que estén supervisados o reciban instrucciones adecuadas sobre la utilización del aparato por una persona responsable de su seguridad.
7. Los niños deben ser supervisados a fin de que no jueguen con el aparato.
8. Evite el contacto con las piezas móviles.
9. No utilice el aparato si el cable o el enchufe están dañados, si no funciona correctamente o si se ha caído o presenta algún daño. Devuelva el aparato al centro de servicio técnico autorizado más cercano para que lo examinen o reparen, o realicen los ajustes eléctricos o mecánicos pertinentes.

SEGURIDAD DEL PRODUCTO

10. Si se daña el cable eléctrico, deberá sustituirlo el fabricante, su agente de servicios o una persona cualificada para evitar peligros.
11. Apague el aparato y, a continuación, desenchúfelo de la toma de corriente cuando no esté utilizándose antes de montar y desmontar las piezas y de su limpieza. Para desenchufarlo, agarre el enchufe y tire de la toma de corriente. No tire nunca del cable de alimentación.
12. El uso de accesorios no recomendados o no vendidos por KitchenAid puede provocar incendios, descargas eléctricas o lesiones.
13. No utilice el aparato al aire libre.
14. No deje que el cable cuelgue de la mesa o la encimera.
15. Tenga cuidado si vierte líquido caliente en el procesador de alimentos, ya que podría salir despedido del aparato debido a un sobrecalentamiento repentino.
16. No deje nunca el aparato sin supervisión durante su funcionamiento.
17. Mientras pica los alimentos, mantenga las manos y los utensilios alejados de la cuchilla y los discos en movimiento, a fin de reducir el riesgo de lesiones graves a las personas o daños al procesador de alimentos. Puede utilizarse un raspador, pero únicamente cuando el procesador de alimentos no esté en funcionamiento.
18. Las cuchillas son afiladas. Extreme el cuidado cuando manipule cuchillas muy afiladas, cuando vacíe la jarra y durante las tareas de limpieza.
19. Para reducir el riesgo de lesiones, no coloque nunca la cuchilla ni los discos en la base sin colocar primero el bol correctamente en su sitio.
20. Asegúrese de que la tapa está bien encajada en su sitio antes de poner en funcionamiento el aparato.
21. Nunca introduzca los alimentos a mano. Utilice siempre el empujador de alimentos.
22. No intente anular el mecanismo de bloqueo de la tapa.
23. No llene el bol por encima de la línea de llenado máximo marcada (o de la capacidad nominal) para evitar el riesgo de lesiones debido a daños en la tapa o el bol.
24. Consulte la sección "Cuidado y limpieza" para obtener instrucciones sobre la limpieza de las superficies que están en contacto con los alimentos.
25. Este aparato ha sido diseñado para aplicaciones domésticas y similares como, por ejemplo:
 - Zona de cocina en tiendas, oficinas u otros entornos laborales
 - Granjas
 - Por clientes de hoteles, moteles y entornos residenciales de otro tipo
 - Hostales en los que se ofrecen desayunos

GUARDE ESTAS INSTRUCCIONES

Las instrucciones también están disponibles en línea. Visite nuestro sitio web en:
www.KitchenAid.es o www.KitchenAid.eu

SEGURIDAD DEL PRODUCTO

REQUISITOS ELÉCTRICOS

Voltaje: 220-240 V

Frecuencia: 50-60 Hz

NOTA: Si el enchufe no encaja en la toma de corriente, póngase en contacto con un electricista cualificado.

No modifique el enchufe de ninguna manera.

TRATAMIENTO DE RESIDUOS DE EQUIPOS ELÉCTRICOS

Tratamiento del material del paquete

El material del paquete es reciclable y viene etiquetado con el símbolo . Por lo tanto, todos y cada uno de los componentes del paquete deben desecharse con responsabilidad y de acuerdo con las normativas locales para el tratamiento de residuos.

Cómo desechar el producto

- Este aparato lleva el marcado CE de conformidad con la Directiva 2012/19/EU del Parlamento Europeo y del Consejo sobre residuos de aparatos eléctricos y electrónicos (RAEE).
- El reciclaje apropiado de este producto evita consecuencias negativas para el medioambiente y la salud.



- El símbolo  en el producto o en la documentación indica que no puede ser tratado como residuo doméstico normal, sino que debe entregarse en el correspondiente punto de recogida de equipos eléctricos y electrónicos.

Para obtener información más detallada sobre el tratamiento, recuperación y reciclaje de este producto, póngase en contacto con el ayuntamiento, el servicio de eliminación de residuos urbanos o la tienda donde lo adquirió.

DECLARACIÓN DE CONFORMIDAD

Este aparato ha sido diseñado, fabricado y distribuido de conformidad con los requisitos de seguridad de las siguientes directivas de la CE: 2014/35/EU, 2014/30/EU, 2009/125/EC y 2011/65/EU (Directiva RoHS).

USO DEL PRODUCTO

GUÍA DE SELECCIÓN DE ACCESORIOS

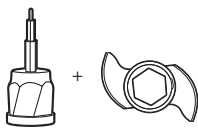
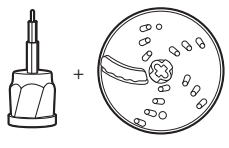
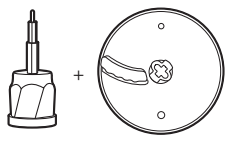
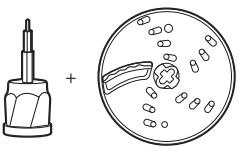
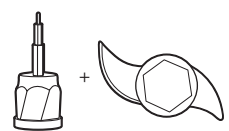
Acción	Nivel	Comida	Accesorio
Picar	1 o O/Pulse	Queso Chocolate Frutas Hierbas frescas	Cuchilla multiusos de acero inoxidable 
Moler o hacer puré	2 o O/Pulse	Frutos secos Tofu Verduras	
Mezclar	1	Salsas para pasta Pesto Cremas Salsas Masas	
Cortar en rodajas	1	Fruta (blanda) Patatas Tomates Verduras (blandas)	Disco para cortar en tiras/rodajas reversible (por el lado de corte en rodajas) O cuchilla para cortar en rodajas 
	2	Queso Chocolate Frutas (duras) Verduras (duras)	
Cortar en tiras (de finas a medianas)	1	Patatas Verduras (blandas)	Disco para cortar en tiras/rodajas reversible (por el lado de corte en tiras) 
	2	Repollo Queso Chocolate Frutas (duras) Verduras (duras)	
Amasar	O/Pulse o 2	Masas fermentadas	Cuchilla para masa 

USO DEL PRODUCTO

ANTES DE UTILIZARLA POR PRIMERA VEZ

Antes de utilizar el procesador de alimentos por primera vez, lave todas las piezas y accesorios a mano o en el lavavajillas (consulte la sección "Limpieza del procesador de alimentos"). El procesador de alimentos está diseñado para que todos los accesorios se puedan guardar dentro del bol de trabajo.

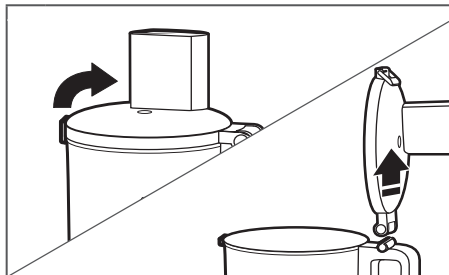

1

Levante el cierre de la tapa para desbloquearla. Incline la tapa del bol de trabajo hacia atrás y levántela posicionada verticalmente de forma que la bisagra de la tapa se separe de la bisagra del asa.

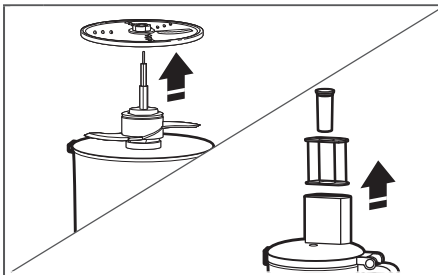

2

Retire todas las piezas y accesorios del bol de trabajo y saque el empujador de alimentos del tubo de alimentación.

MONTAJE DEL PROCESADOR DE ALIMENTOS

IMPORTANTE: Coloque el procesador de alimentos sobre la encimera seca y nivelada con los mandos orientados hacia delante. No enchufe el procesador de alimentos hasta que esté completamente montado.

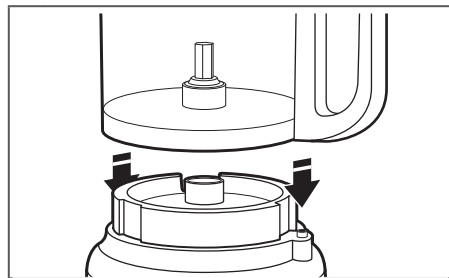

1

Coloque el bol de trabajo sobre la base, alineando el asa con el botón elevado del lado derecho de la base. El bol encajará en su sitio y debe quedar al ras de la base cuando esté correctamente alineado.

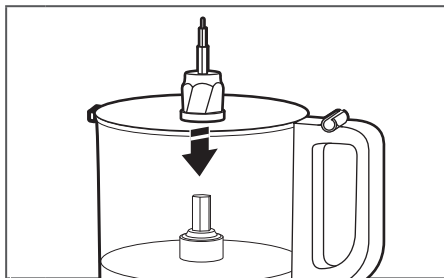

2

Coloque el adaptador de transmisión en el bol de trabajo, bajándolo sobre el eje de accionamiento.

USO DEL PRODUCTO

NOTA: Para facilitar el montaje, instale la cuchilla o el disco que desee antes de acoplar la tapa del bol de trabajo.

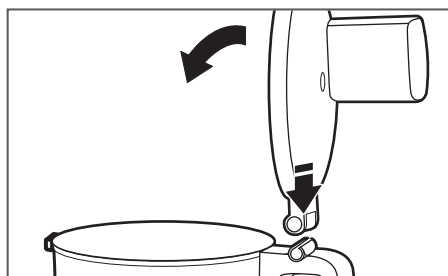

3 Para acoplar la tapa del bol de trabajo, empuje la bisagra de la tapa hacia la bisagra del asa del bol de trabajo y cierre la tapa.

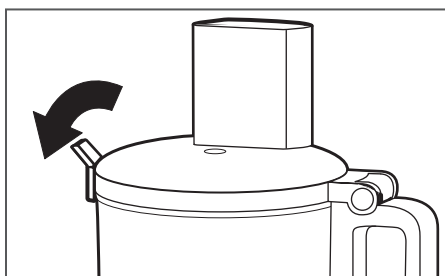

4 Una vez cerrada la tapa del bol de trabajo, desplace la bisagra de la tapa hacia abajo hasta la posición de bloqueo.

NOTA: El procesador de alimentos no funcionará a menos que la tapa del bol de trabajo esté completamente cerrada y el bol de trabajo esté correctamente asentado en la base.

INSTALACIÓN DE LA CUCHILLA MULTIUSOS O LA CUCHILLA PARA MASA

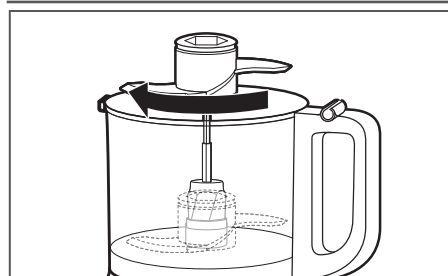

1 Coloque la cuchilla en el adaptador de transmisión. Gire la cuchilla hasta que se quede hundida en la base del adaptador.

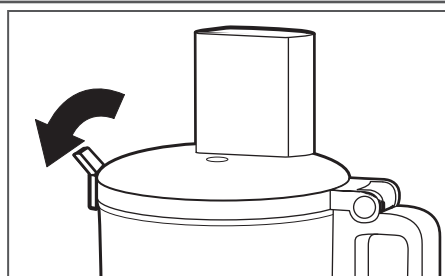

2 Instale la tapa del bol de trabajo, asegurándose de presionar hacia abajo el cierre de la tapa hasta la posición de bloqueo.

USO DEL PRODUCTO

INSTALACIÓN DEL DISCO PARA CORTAR EN TIRAS/RODAJAS REVERSIBLE O LA CUCHILLA PARA CORTAR EN RODAJAS

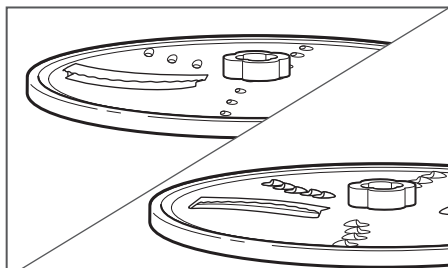

Para cortar en rodajas: Dé la vuelta al disco de modo que la cuchilla para cortar en rodajas esté hacia arriba.

- 1** **Para cortar en tiras:** Dé la vuelta al disco de modo que las pequeñas cuchillas para cortar en tiras estén hacia arriba.

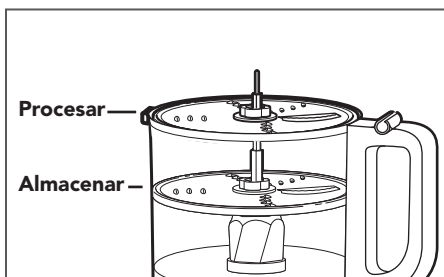

El disco se puede colocar en dos posiciones diferentes: elevado en la parte superior del bol para procesar o bajo en la zona inferior del bol para almacenar.

NOTA: Aunque el disco funciona en la posición de almacenamiento, el rendimiento no será tan bueno. Asegúrese de que el disco está nivelado con la parte superior del bol para obtener el mejor rendimiento.

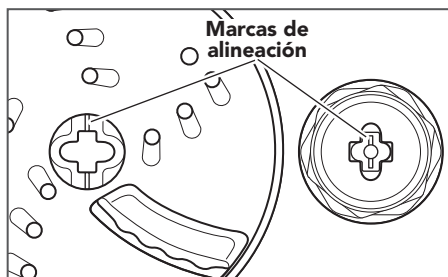

- 2** Sujete el disco por el eje central y bájelo al adaptador de transmisión, alineando las marcas del eje central del disco con las marcas del adaptador. El disco debe estar nivelado con la parte superior del bol. Si el disco cae en la posición de almacenamiento, levántelo, gírelo 90° y vuelva a bajarlo.

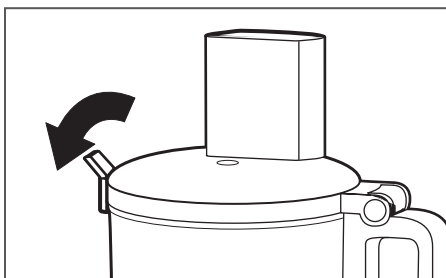

- 3** Instale la tapa del bol de trabajo, asegurándose de presionar hacia abajo el cierre de la tapa hasta la posición de bloqueo.

USO DEL PRODUCTO

UTILIZACIÓN DEL PROCESADOR DE ALIMENTOS

! ADVERTENCIA



Peligro: cuchilla giratoria
Utilice siempre el empujador de alimentos.
No toque las aberturas.
Manténgalo alejado de los niños.
Si no se siguen estas indicaciones se pueden producir amputaciones o cortes.

Antes de utilizar el procesador de alimentos, asegúrese de que el bol de trabajo, las cuchillas y la tapa del bol de trabajo están correctamente montados en la base (consulte la sección "Montaje del procesador de alimentos").

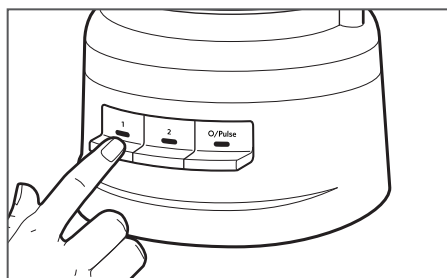

1

Para encenderlo, pulse 1 o 2. El procesador de alimentos funcionará de forma continua y el indicador luminoso se iluminará.

Para apagarlo, vuelva a pulsar 1 o 2 o pulse O/Pulse.

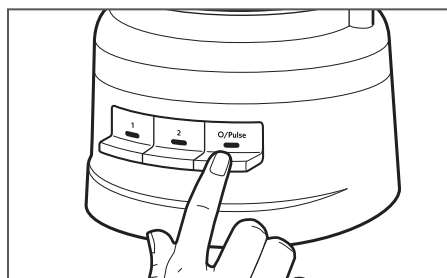

2

Para utilizar la función Pulse:

Pulse O/Pulse para ráfagas cortas o mantenga pulsado para ráfagas más largas. La función Pulse sólo funciona a alta velocidad. El procesador de alimentos se apagará cuando suelte el botón O/Pulse.

USO DEL PRODUCTO

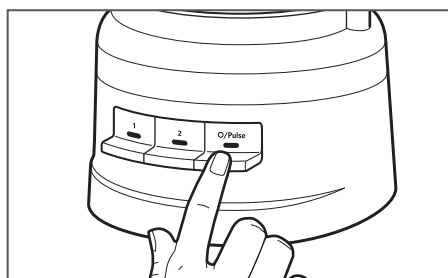

3

Cuando haya terminado, pulse O/ Pulse. El indicador luminoso se apagará y la cuchilla o el disco se detendrá lentamente.

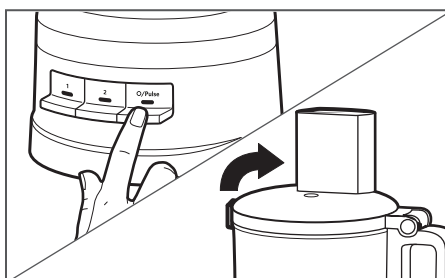

4

Espera a que la cuchilla o el disco se haya detenido por completo antes de retirar la tapa del bol de trabajo. Asegúrese de apagar el procesador de alimentos antes de retirar la tapa del bol de trabajo o antes de desenchufar el procesador de alimentos.

UTILIZACIÓN DEL TUBO DE ALIMENTACIÓN 2 EN 1

El tubo de alimentación 2 en 1 cuenta con un empujador de alimentos de 2 piezas. Inserte el empujador de alimentos de 2 piezas en el tubo de alimentación para cortar alimentos pequeños en rodajas o en tiras.

El empujador pequeño y su tubo sirven para procesar alimentos pequeños o finos, como zanahorias o tallos de apio.

Para verter lentamente aceite sobre los ingredientes, llene el empujador pequeño con la cantidad deseada de aceite. El aceite se verterá a un ritmo constante a través del pequeño orificio situado en la parte inferior del empujador.

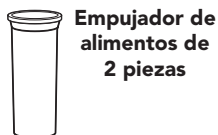

Empujador de alimentos de 2 piezas

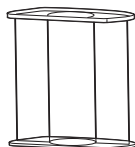

RETIRADA DE LOS ALIMENTOS PROCESADOS

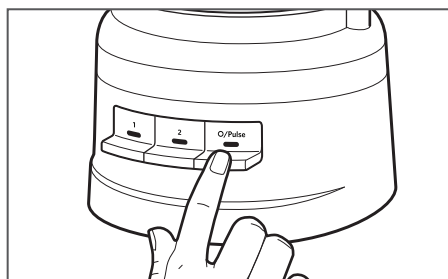

1

Apague el procesador de alimentos: Pulse el botón O/ Pulse y desenchufe el procesador de alimentos antes de desmontarlo.

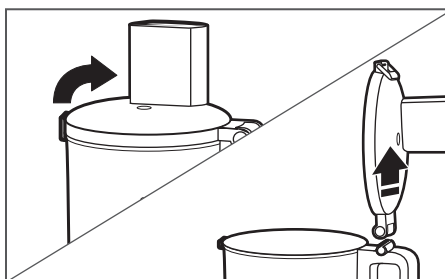

2

Levante el cierre de la tapa para desbloquear la tapa del bol de trabajo y, a continuación, levante la tapa para extraerla.

USO DEL PRODUCTO

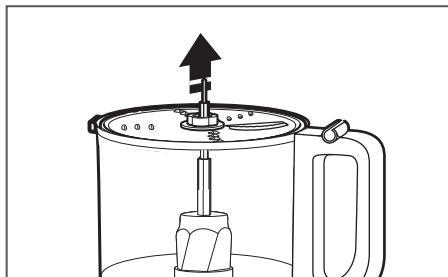

3

Si se utilizó un disco, quítelo antes de retirar el bol. Levante el disco en línea recta sujetándolo por el eje central.

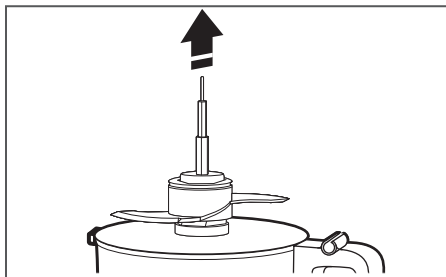

4

Retire el adaptador de transmisión y, a continuación, la cuchilla multiusos o la cuchilla para masa, si se utilizó. La cuchilla permanecerá en su sitio en el adaptador de transmisión cuando retire el adaptador.

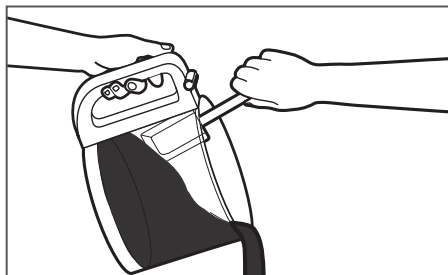

5

Levante el bol de trabajo de la base para retirar los alimentos que contiene con una espátula.

CUIDADO Y LIMPIEZA

LIMPIEZA DEL PROCESADOR DE ALIMENTOS

IMPORTANTE: El bol, que no contiene BPA, requiere una manipulación especial. Si opta por utilizar el lavavajillas en lugar de lavar a mano, siga estas instrucciones.

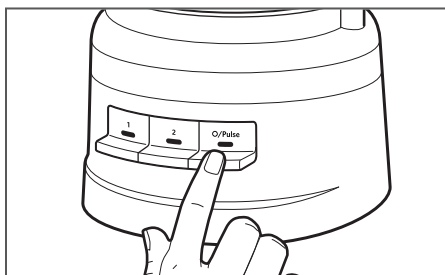

- 1** Pulse O/Pulse y, a continuación, desenchufe el procesador de alimentos antes de limpiarlo.

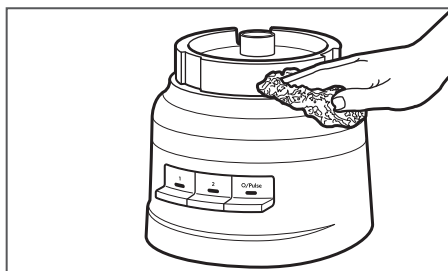

- 2** Limpie la base y el cable con un paño húmedo y tibio. Séquelo bien con un paño suave. No utilice limpiadores abrasivos ni estropajos. No sumerja la base en agua u otros líquidos.

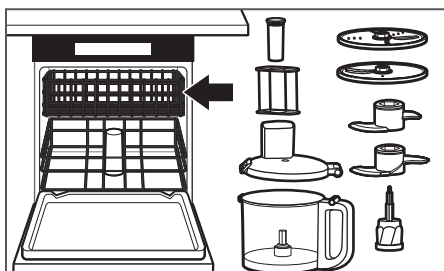

- 3** Todas las piezas son aptas para la rejilla superior del lavavajillas. Evite apoyar el recipiente sobre uno de los lados. Seque bien todas las piezas después de lavarlas. Utilice ciclos de lavado suaves, como los normales. Evite los ciclos con temperaturas altas.

NOTA: Si lava las piezas del procesador de alimentos a mano, evite el uso de limpiadores abrasivos o estropajos. Estos pueden rayar u oscurecer el bol de trabajo y la tapa.



- 4** Cuando no utilice el procesador de alimentos, puede guardar la cuchilla multiusos, la cuchilla para masa y ambos discos, así como el adaptador de transmisión, en el interior del bol de trabajo. Enrolle el cable de alimentación alrededor del compartimento para cable situado debajo de la base y, a continuación, fije el enchufe enganchándolo a la carcasa.

SOLUCIÓN DE PROBLEMAS

Si el procesador de alimentos no funciona correctamente o deja de funcionar completamente, compruebe lo siguiente:

1. ¿El procesador de alimentos está conectado?
2. Asegúrese de que el bol y la tapa están correctamente alineados y encajan.
3. ¿Ha pulsado más de un botón al mismo tiempo?
4. Desenchufe el procesador de alimentos de la toma de corriente y vuelva a enchufarlo.
5. **¿El fusible del circuito que va hasta el procesador de alimentos funciona correctamente?**
Si dispone de una caja de fusibles, asegúrese de que el circuito está cerrado.
6. **Es posible que el procesador de alimentos necesite enfriarse hasta alcanzar la temperatura ambiente.**
Si la luz de velocidad se apaga y la luz de desconexión/impulsos parpadea, espere hasta que la luz de desconexión/impulsos se apague y vuelva a intentarlo. El procesador de alimentos puede tardar entre 5 y 15 minutos en enfriarse por completo.

7. Es posible que el motor esté bloqueado.

Si la luz de velocidad permanece encendida mientras la luz de desconexión/impulsos parpadea, pulse el botón de desconexión/impulsos para volver a encender el motor.

El procesador de alimentos no corta en rodajas o en tiras correctamente:

1. Asegúrese de que el lado saliente de la cuchilla del disco está colocado hacia arriba en el adaptador de la unidad.
2. Cerciórese de que los ingredientes son adecuados para cortar en rodajas o tiras. Consulte la sección "Consejos para obtener los mejores resultados".
3. Asegúrese de que el disco está colocado en la posición de procesamiento (en la parte superior del bol) y no en la posición de almacenamiento (en la parte inferior del interior del bol).

Si la tapa del recipiente de trabajo no se cierra al utilizar el disco:

1. Asegúrese de que el disco está correctamente instalado y adecuadamente colocado en el adaptador de la unidad.

Si el problema no se debe a uno de los elementos anteriores, consulte la sección "Condiciones de garantía de KitchenAid (en lo sucesivo, la "Garantía")".

No devuelva el procesador de alimentos a la tienda. Los minoristas no proporcionan servicio de asistencia.

CONDICIONES DE GARANTÍA DE KITCHENAID (EN LO SUCESIVO, LA "GARANTÍA")

KitchenAid Europa, Inc., Nijverheidslaan 3, Box 5, 1853 Strombeek-Bever, Bélgica (en lo sucesivo, el "**Garante**") otorga la Garantía al cliente final, el consumidor, de conformidad con las siguientes condiciones.

La Garantía se aplica junto a los derechos de garantía reglamentarios del consumidor final, sin que esto suponga límite alguno a los mismos ni afecte para nada al vendedor del producto. En resumen, según lo estipulado en Ley General para la Defensa de los Consumidores y Usuarios (2007) los productos deben cumplir lo que se ha estipulado en su descripción, ser adecuados para los fines estipulados y contar con un nivel de calidad satisfactorio. En caso de que el producto sea defectuoso, el consumidor tendrá el derecho legal durante dos años a que su producto sea reparado o sustituido o, llegado el caso, a disfrutar de un descuento con respecto al precio pagado o a "resolver" el contrato, en función de las circunstancias. No obstante, estos derechos están sujetos a ciertas limitaciones.

1) ÁMBITO DE APLICACIÓN Y CONDICIONES DE LA GARANTÍA

a) El Garante concede la Garantía para los productos mencionados en la sección 1.b) que el consumidor haya adquirido de un vendedor o a una empresa de KitchenAid-Group en alguno de los países del Espacio Económico Europeo, Moldavia, Montenegro, Rusia, Suiza o Turquía.

b) El periodo de garantía varía en función del producto adquirido, tal y como se indica a continuación:

5KFP0719 Dos años de Garante integral a partir de la fecha de compra.

c) El periodo de garantía comienza en la fecha de compra, es decir, el día en que el consumidor adquirió el producto de un distribuidor o de una empresa de KitchenAid-Group.

d) La Garantía cubre la naturaleza no defectuosa del producto.

e) De conformidad con la presente Garantía y a su entera discreción, el Garante proporcionará al consumidor los siguientes servicios en caso de que el defecto se produzca en el periodo de garantía estipulado:

- Reparación del producto o de la pieza defectuosos

- Sustitución del producto o de la pieza defectuosos Si un producto ya no está disponible, el Garante podrá cambiar dicho producto por otro de igual o mayor valor.

f) Si el consumidor quisiera realizar alguna reclamación relacionada con la Garantía, deberá ponerse en contacto con el centro de servicio técnico de KitchenAid del país en cuestión en www.kitchenaid.es (dirección de correo electrónico:

kitchenaid@riverint.com; número de teléfono: **+34 93 201 37 77**) o directamente con el Garante en la dirección postal de KitchenAid Europa, Inc. Nijverheidslaan 3, Box 5, 1853 Strombeek-Bever, Bélgica.

g) El Garante asumirá los costes de reparación, incluidos los inherentes a las piezas de repuesto, además de los gastos de envío por la entrega de un producto o una pieza sin defectos. Asimismo, deberá asumir los gastos de envío por la devolución del producto o de la pieza defectuosos en caso de que el Garante o el centro de atención al cliente de KitchenAid del país en cuestión soliciten dicha devolución. Aun así, el consumidor asumirá los costes del embalaje adecuado para la devolución del producto o pieza defectuosos.

h) Para poder realizar una reclamación amparándose en la Garantía, el consumidor debe presentar el recibo o la factura de compra del producto.

CONDICIONES DE GARANTÍA DE KITCHENAID (EN LO SUCESIVO, LA "GARANTÍA")

2) LIMITACIONES DE GARANTÍA

a) La Garantía será únicamente válida para los productos utilizados con fines privados y no con fines profesionales ni comerciales.

b) La Garantía no es válida en caso de que el defecto sea debido al desgaste normal, al uso inadecuado o abusivo, al incumplimiento de las instrucciones de uso, al uso incorrecto del producto a una tensión eléctrica incorrecta, a la instalación o funcionamiento sin cumplir con las normativas eléctricas aplicables o tras el uso de fuerza (p. ej.: golpes).

c) La Garantía no es válida si el producto ha sido modificado o transformado en algún modo para su funcionamiento, por ejemplo, si se ha convertido un producto de 120 V a otro de 220-240 V.

d) La prestación de servicios de Garantía no amplía su duración estipulada ni supone el inicio de uno nuevo. El periodo de garantía de las piezas de repuesto instaladas es el mismo que el del producto en sí.

Tras el vencimiento del periodo de garantía o para aquellos productos para los que la garantía ya no es válida, los centros de atención al cliente de KitchenAid siguen estando a disposición de los consumidores para cualquier pregunta o información adicional. Tiene a su disposición información adicional en nuestro sitio web:

www.kitchenaid.eu

REGISTRO DEL PRODUCTO

Registre su nuevo aparato KitchenAid ahora: <http://www.kitchenaid.eu/register>

PEÇAS E CARACTERÍSTICAS

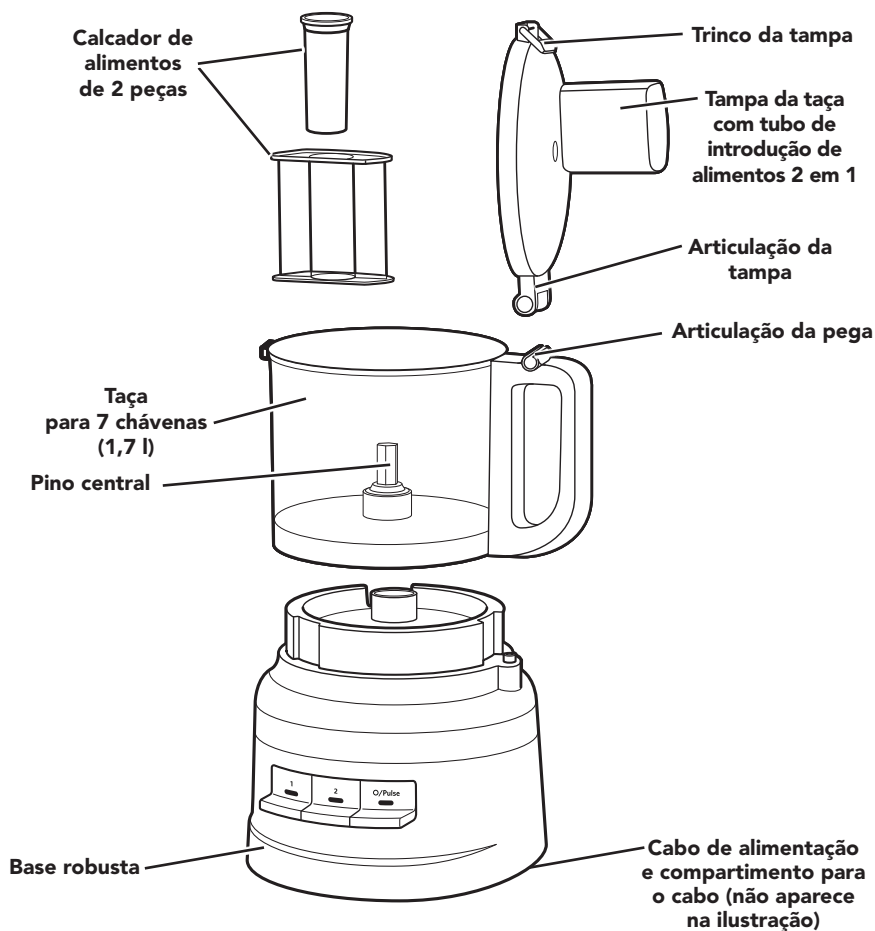

Adaptador



Disco para cortar/ralar reversível



Lâmina multifunções em aço inoxidável



Lâmina para cortar



Lâmina para massa

SEGURANÇA DO PRODUTO

A sua segurança e a dos outros é muito importante.

Este manual e o eletrodoméstico contêm várias mensagens de segurança importantes. Deve sempre ler e respeitar todas as mensagens de segurança.



Este é o símbolo de aviso de segurança.

Este aviso alerta-o para perigos potenciais que podem causar a morte ou ferimentos a si e aos outros.

Todas as mensagens de segurança são fornecidas a seguir ao símbolo de aviso de segurança e às palavras “PERIGO” OU “AVISO”. Estas palavras significam:

 **PERIGO**

Corre risco de morte ou ferimentos graves se não seguir imediatamente as instruções.

 **AVISO**

Corre risco de morte ou ferimentos graves se não seguir as instruções.

Todas as mensagens de segurança indicar-lhe-ão qual o potencial perigo, como evitar a possibilidade de ser ferido e o que acontece caso as instruções não sejam respeitadas.

MEDIDAS DE SEGURANÇA IMPORTANTES

Ao utilizar aparelhos eletrónicos, deve respeitar sempre as precauções básicas de segurança, incluindo as seguintes:

1. Leia todas as instruções. A utilização incorreta do aparelho poderá resultar em ferimentos.
2. Para evitar o risco de choque elétrico, não mergulhe o processador de alimentos em água ou noutro líquido.
3. Desligue da tomada quando não estiver a utilizar, antes de colocar ou retirar peças e antes de proceder à limpeza.
4. Apenas para a União Europeia: este aparelho não deve ser utilizado por crianças. Mantenha o aparelho e o cabo fora do alcance das crianças.
5. Apenas para a União Europeia: os aparelhos podem ser utilizados por pessoas com capacidades físicas, sensoriais ou mentais reduzidas ou com pouca experiência e conhecimentos, desde que tenham supervisão ou tenham recebido instruções sobre a utilização do aparelho de forma segura e compreendam os riscos inerentes. As crianças não devem brincar com o aparelho.
6. Este aparelho não deve ser utilizado por pessoas (incluindo crianças) com capacidades mentais, sensoriais ou físicas reduzidas ou falta de experiência e conhecimento, a menos que sejam supervisionadas ou tenham recebido instruções sobre a utilização do aparelho por parte de uma pessoa responsável pela sua segurança.
7. Mantenha as crianças sob vigilância para garantir que não brincam com o aparelho.
8. Evite tocar nas peças em movimento.
9. Não utilize nenhum aparelho com uma ficha ou um cabo danificado após a ocorrência de um mau funcionamento ou caso o aparelho tenha sofrido alguma queda ou tenha sido de algum modo danificado. Devolva o aparelho ao centro de assistência autorizado mais próximo para ser examinado, reparado ou ajustado elétrica ou mecanicamente.

SEGURANÇA DO PRODUTO

10. Se o cabo de alimentação estiver danificado, tem de ser substituído pelo fabricante, pelo seu agente de assistência técnica ou por técnicos com qualificações semelhantes para evitar qualquer perigo.
11. Desligue o aparelho e, em seguida, desligue da tomada se não estiver a ser utilizado, antes da montagem ou desmontagem de peças e antes da limpeza. Para desligar da tomada, agarre pela ficha e puxe-a para a retirar. Nunca puxe pelo cabo de alimentação.
12. A utilização de acessórios não recomendados ou vendidos pela KitchenAid pode provocar incêndios, choque elétrico ou ferimentos.
13. Não utilize o aparelho no exterior.
14. Não deixe o cabo pendurado na beira da mesa ou da bancada.
15. Tenha cuidado ao deitar líquido quente no processador de alimentos, pois este pode ser projetado devido à formação súbita de vapor.
16. Não deixe o aparelho sem vigilância durante o funcionamento.
17. Mantenha as mãos e os utensílios afastados das lâminas ou discos em movimento enquanto processa alimentos para reduzir o risco de ferimentos graves em pessoas ou danos no processador de alimentos. Pode utilizar uma espátula, mas apenas quando o processador de alimentos não estiver em funcionamento.
18. As lâminas são muito afiadas. O manuseamento de lâminas afiadas, esvaziamento do copo e a limpeza do aparelho requerem precaução.
19. Para reduzir o risco de ferimentos, nunca coloque a lâmina de corte ou os discos na base sem colocar primeiro a taça na posição correta.
20. Certifique-se de que a tampa está bem fixa antes de utilizar o aparelho.
21. Nunca introduza os alimentos à mão. Utilize sempre o calcador de alimentos.
22. Não tente remover o mecanismo de bloqueio da tampa.
23. Não encha a taça acima da linha de enchimento máximo marcada (ou da respetiva capacidade nominal) para evitar o risco de ferimentos devido a danos na tampa ou na taça.
24. Consulte a secção "Manutenção e limpeza" para obter instruções sobre como limpar as superfícies que entram em contacto com alimentos.
25. Este aparelho foi concebido para ser utilizado no âmbito doméstico e em ambientes semelhantes como:
 - cozinhas em lojas, escritórios ou outros ambientes de trabalho;
 - quintas;
 - por clientes em hotéis, motéis e outros tipos de ambientes residenciais;
 - locais de alojamento com pequeno-almoço.

GUARDE ESTAS INSTRUÇÕES

As instruções também estão disponíveis online, visite o nosso website em:
www.KitchenAid.eu

SEGURANÇA DO PRODUTO

REQUISITOS ELÉTRICOS

Tensão: 220-240 V

Frequência: 50-60 Hz

NOTA: se a ficha não encaixar na tomada, contacte um electricista qualificado.
Não efetue qualquer modificação à ficha.

ELIMINAÇÃO DE EQUIPAMENTOS ELÉTRICOS

Eliminar o material de embalagem

O material de embalagem é reciclável e está devidamente rotulado com o símbolo de reciclagem . Consequentemente, os vários componentes da embalagem devem ser eliminados de forma responsável e de acordo com os regulamentos locais para a eliminação de desperdícios.

Eliminação do produto

- Este aparelho está classificado de acordo com a Diretiva Europeia 2012/19/UE sobre Resíduos de Equipamentos Elétricos e Eletrónicos (REEE).

- Ao garantir a eliminação adequada deste produto, estará a ajudar a evitar potenciais consequências negativas para o ambiente e para a saúde pública,

que poderiam resultar de um tratamento inadequado deste produto.



- O símbolo  no produto ou nos documentos que acompanham o produto, indica que este aparelho não deve receber um tratamento semelhante ao de um desperdício doméstico, devendo sim ser depositado no centro de recolha adequado para a reciclagem de equipamentos elétricos e eletrónicos.

Para obter informações mais detalhadas sobre o tratamento, a recuperação e a reciclagem deste produto, contacte a Câmara Municipal, o serviço de eliminação de desperdícios domésticos ou a loja onde adquiriu o produto.

DECLARAÇÃO DE CONFORMIDADE

Este aparelho foi concebido, fabricado e distribuído em conformidade com os requisitos de segurança das Diretivas da CE: 2014/35/UE, 2014/30/UE, 2009/125/CE e 2011/65/UE (Diretiva RoHS).

UTILIZAÇÃO DO PRODUTO

GUIA DE SELEÇÃO DE ACESSÓRIOS

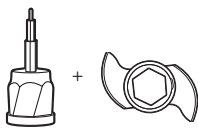
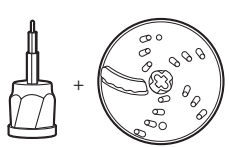
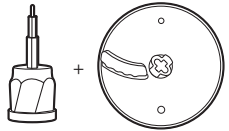
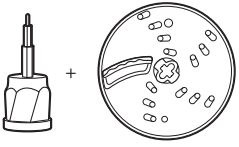
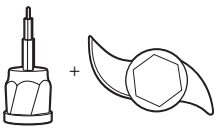
Ação	Definição	Alimento	Acessório
Picar	1 ou O/Pulse	Queijo Chocolate Frutos Ervas frescas Frutos secos Tofu Vegetais	Lâmina multifunções em aço inoxidável 
Picar ou Puré	2 ou O/Pulse		
Misturar	1	Molho de massa Pesto Salsa Molhos Massas	
Fatiar	1	Fruta (macia) Batatas Tomates Legumes (macios)	Disco para cortar/ralar reversível (lado para cortar) OU lâmina para cortar 
	2	Queijo Chocolate Frutos (duros) Legumes (duros)	OU 
Triturar (fino a médio)	1	Batatas Legumes (macios)	Disco para cortar/ralar reversível (lado para ralar)
	2	Couve Queijo Chocolate Frutos (duros) Legumes (duros)	
Amassar	O/Pulse ou 2	Massas com fermento	Lâmina para massa 

UTILIZAÇÃO DO PRODUTO

ANTES DA PRIMEIRA UTILIZAÇÃO

Antes de utilizar o processador de alimentos pela primeira vez, lave todas as peças e acessórios manualmente ou na máquina de lavar a loiça (consulte a secção "Limpar o processador de alimentos"). O seu processador de alimentos foi concebido para que todos os acessórios possam ser guardados no interior da taça.

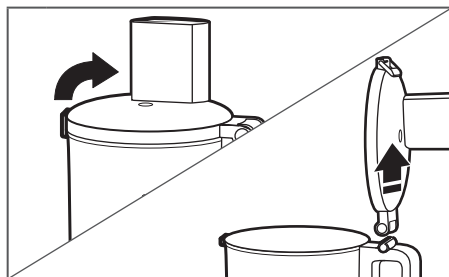

1

Levante o trinco da tampa para desbloquear a tampa. Incline a tampa da taça para trás e levante-a, de forma a que a articulação da tampa se separe da articulação da pega.

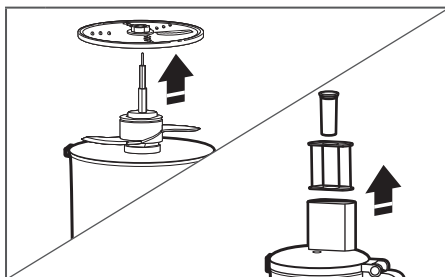

2

Retire todas as peças e acessórios da taça e retire o calçador de alimentos do tubo de introdução dos alimentos.

MONTAR O PROCESSADOR DE ALIMENTOS

IMPORTANTE: Coloque o processador de alimentos sobre uma bancada seca e nivelada com os controlos voltados para a frente. Não ligue o processador de alimentos até o mesmo estar completamente montado.

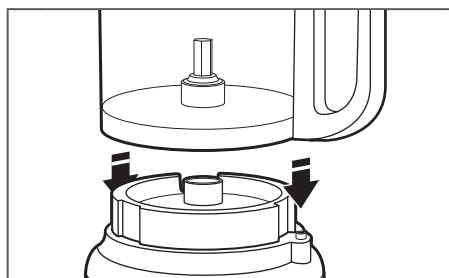

1

Coloque a taça na base, alinhando a pega com o botão saliente no lado direito da base. A taça encaixará no lugar e deverá ficar nivelada com a base quando estiver devidamente alinhada.

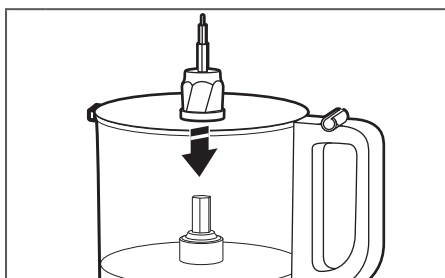

2

Coloque o adaptador na taça, baixando-o no pino central.

UTILIZAÇÃO DO PRODUTO

NOTA: Para facilitar a montagem, instale a lâmina ou o disco pretendido antes de fixar a tampa da taça.

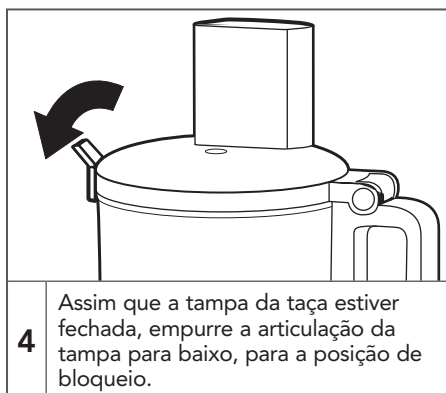
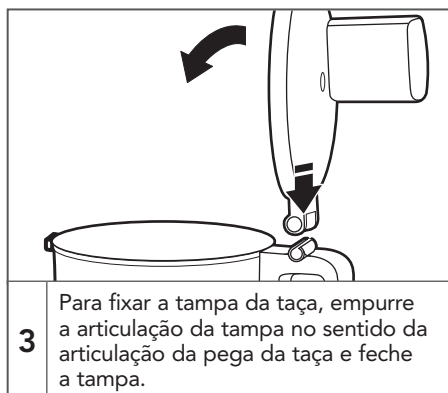

NOTA: O seu processador de alimentos não funcionará a menos que a tampa da taça esteja totalmente fechada e a taça esteja corretamente encaixada na base.

INSTALAR A LÂMINA MULTIFUNÇÕES OU A LÂMINA PARA MASSA

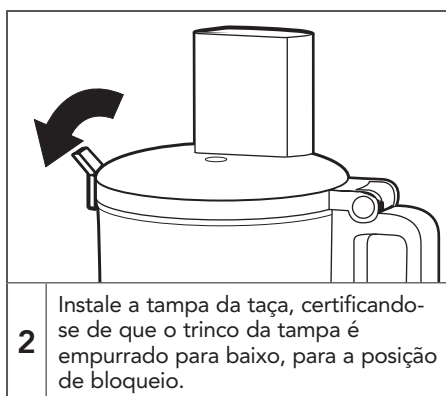

UTILIZAÇÃO DO PRODUTO

INSTALAR O DISCO PARA CORTAR/RALAR REVERSÍVEL OU A LÂMINA PARA CORTAR

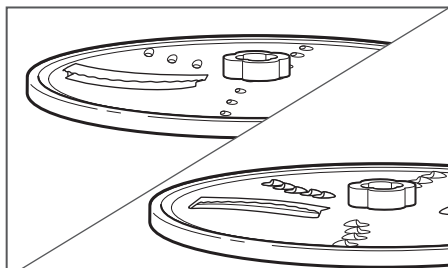

1

Para cortar: Rode o disco de modo a que a lâmina para cortar saliente fique virada para cima.

Para ralar: Rode o disco de modo a que as lâminas para ralar pequenas e elevadas fiquem viradas para cima.

Processa-
mento

Armazena-
mento

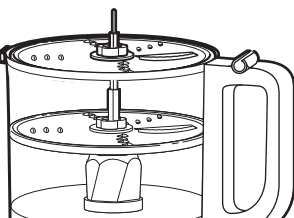

O disco pode ser colocado em duas posições diferentes: alta, na parte superior da taça, para o processamento, e baixa, no interior da taça, para armazenamento.

NOTA: Embora o disco funcione na posição de armazenamento, o seu desempenho será inferior. Certifique-se de que o disco está nivelado com a parte superior da taça para obter o melhor desempenho.

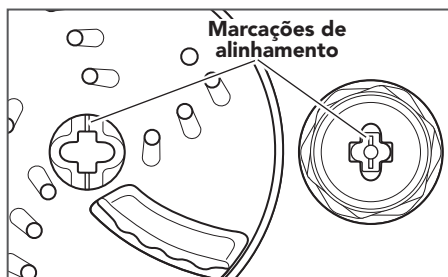

2

Segure o disco pela estrutura central e baixe-o no adaptador de unidade, alinhando as marcas na estrutura central do disco com as marcas no adaptador. O disco deve estar nivelado com a parte superior da taça. Se o disco assentar na posição de armazenamento, levante-o, rode-o 90° e baixe-o novamente.



3

Instale a tampa da taça, certificando-se de que o trinco da tampa é empurrado para baixo, para a posição de bloqueio.

UTILIZAÇÃO DO PRODUTO

UTILIZAR O PROCESSADOR DE ALIMENTOS

AVISO



Lâmina rotativa

Utilize sempre o calcador de alimentos.

Mantenha os dedos afastados das aberturas.

Mantenha longe das crianças.

O desrespeito deste aviso poderá originar amputação ou cortes.

Antes de utilizar o processador de alimentos, certifique-se de que a taça, as lâminas e a tampa da taça estão corretamente montados na base (consulte a secção "Montar o processador de alimentos").

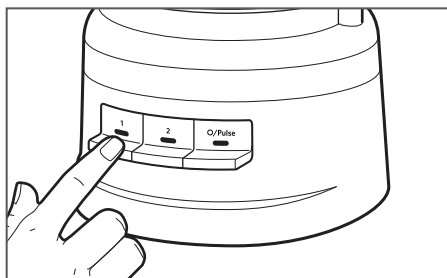

1

Para ligar, prima 1 ou 2. O processador de alimentos funciona continuamente e a luz indicadora acende-se.

Para desligar, prima 1 ou 2 novamente, ou prima O/Pulse.

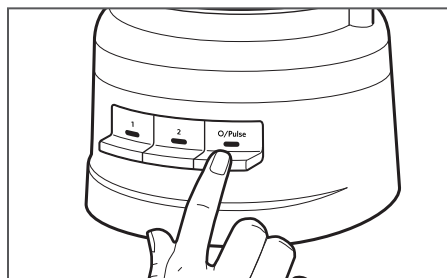

2

Para utilizar a função "Pulse":

Prima O/Pulse para impulsos curtos ou mantenha premido para impulsos mais longos. A função "Pulse" funciona apenas a alta velocidade. O processador de alimentos desliga-se quando o botão O/Pulse é libertado.

UTILIZAÇÃO DO PRODUTO

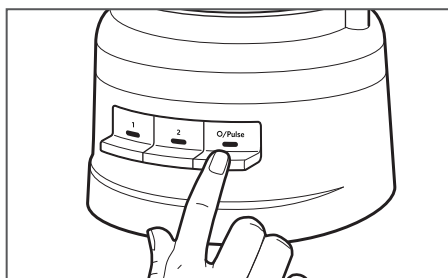

- 3** Quando terminar, prima O/Pulse. A luz indicadora apaga-se e a lâmina ou o disco abranda até parar.

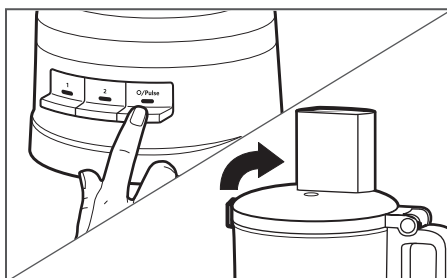

- 4** Aguarde até que a lâmina ou o disco parem completamente antes de remover a tampa da taça. Certifique-se de que desliga o processador de alimentos antes de remover a tampa da taça, ou antes de desligar o processador de alimentos da tomada.

UTILIZAR O TUBO DE INTRODUÇÃO DOS ALIMENTOS 2 EM 1

O tubo de introdução dos alimentos 2 em 1 inclui um calcador de alimentos de 2 peças. Para cortar ou triturar alimentos pequenos, insira o calcador de alimentos de 2 peças no tubo de introdução dos alimentos.

Utilize o tubo de introdução dos alimentos pequeno e o calcador de alimentos para processar alimentos pequenos e estreitos, como cenouras ou pés de aipo.

Para regar os ingredientes lentamente com óleo/azeite, basta encher o calcador pequeno com a quantidade pretendida. Um pequeno orifício situado na base do calcador regará os ingredientes com óleo/azeite a um ritmo constante.



Calcador de alimentos de 2 peças

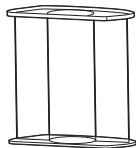

RETIRAR ALIMENTOS PROCESSADOS

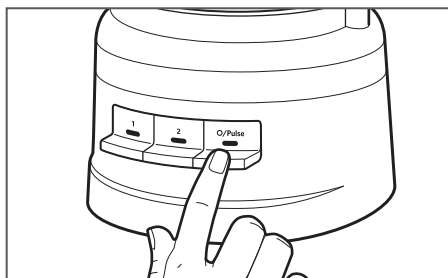

- 1** **Desligar o processador de alimentos:** Prima o botão O/Pulse e desligue o processador de alimentos antes de o desmontar.

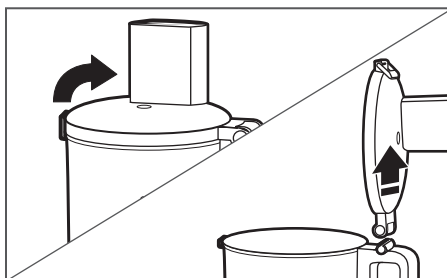

- 2** Levante o trinco da tampa para desbloquear a tampa da taça e, em seguida, levante a tampa para remover.

UTILIZAÇÃO DO PRODUTO

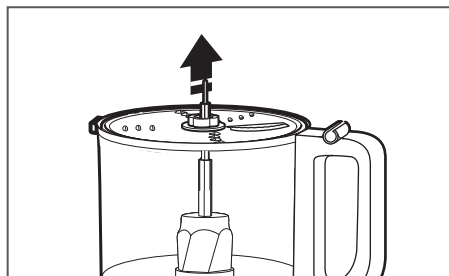

3

Se utilizar um disco, retire-o antes de retirar a taça. Segurando o disco pela estrutura central, puxe-o para cima.

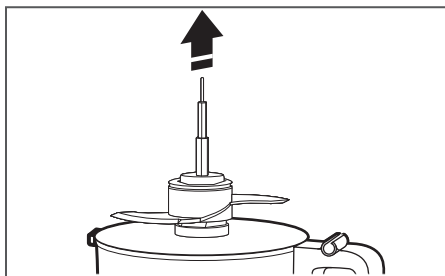

4

Retire o adaptador e, em seguida, a lâmina multifunções ou a lâmina para massa, se estiver a utilizá-la. A lâmina permanecerá no devido lugar do adaptador quando remover o adaptador.

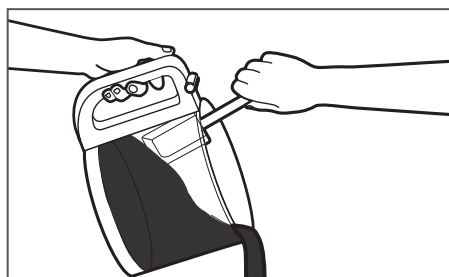

5

Levante a taça da base para retirar os alimentos da taça com uma espátula.

MANUTENÇÃO E LIMPEZA

LIMPAR O PROCESSADOR DE ALIMENTOS

IMPORTANTE: A taça sem BPA requer um tratamento especial. Se optar por utilizar uma máquina de lavar loiça em vez de lavar manualmente, siga estas orientações.

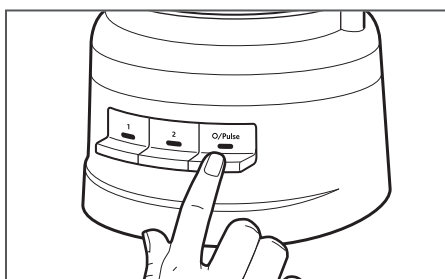

- 1** Prima O/Pulse e, em seguida, retire a ficha processador de alimentos da tomada antes de proceder à limpeza.

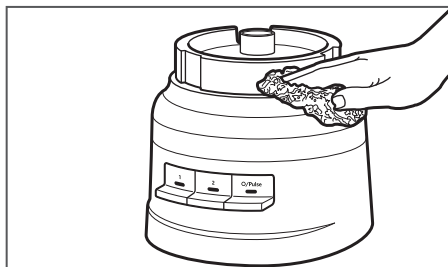

- 2** Limpe o conjunto da base e do cabo com um pano quente e húmido. Seque bem com um pano macio. Não utilize produtos abrasivos ou esfregões. Não mergulhe a base em água ou noutra líquido.

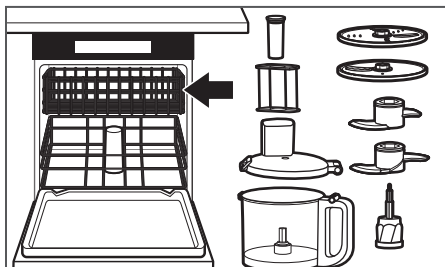

- 3** Todas as peças podem ser lavadas no tabuleiro superior da máquina de lavar loiça. Evite colocar a taça de lado. Seque cuidadosamente todas as peças após a lavagem. Utilize ciclos suaves de lavagem da louça, como normal. Evite ciclos de alta temperatura.

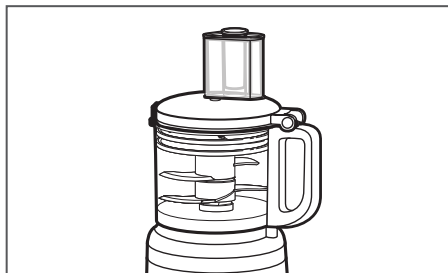

- 4** Pode guardar a lâmina multissuasos, a lâmina para massa e ambos os discos, bem como o adaptador, no interior da taça quando o processador de alimentos não estiver a ser utilizado. Enrole o cabo de alimentação à volta do respetivo compartimento na parte inferior da base e, em seguida, fixe a ficha, encaixando-a na estrutura.

NOTA: Se lavar as peças do processador de alimentos manualmente, evite a utilização de produtos de limpeza abrasivos ou esfregões. Estes podem riscar ou embaciar a taça e a tampa.

RESOLUÇÃO DE PROBLEMAS

Se o processador de alimentos não funcionar corretamente ou não funcionar, verifique o seguinte:

1. O processador de alimentos está ligado à tomada?
2. Certifique-se de que a taça e a tampa estão corretamente alinhadas e encaixadas na posição correta.
3. Premiu mais do que um botão ao mesmo tempo?
4. Desligue o processador de alimentos e volte a ligá-lo à tomada.
5. **O fusível do circuito ao qual ligou o processador de alimentos está em bom estado?**

Se tiver um quadro elétrico, certifique-se de que o circuito está fechado.

6. **O processador de alimentos poderá precisar de arrefecer até à temperatura ambiente.**

Se a luz da velocidade se apagar e a luz do botão O/Pulse ficar intermitente, aguarde até que a luz do botão O/Pulse se apague e tente novamente. O processador de alimentos pode demorar entre 5 a 15 minutos a arrefecer completamente.

7. **O motor pode estar bloqueado.**

Se a luz da velocidade permanecer ligada enquanto a luz do botão O/Pulse ficar intermitente, prima o botão O/Pulse para reiniciar o motor.

O processador de alimentos não rala ou corta corretamente:

1. Certifique-se de que a face do disco com a lâmina saliente está posicionada para cima no adaptador.
2. Certifique-se de que os ingredientes são adequados para cortar ou ralar. Consulte a secção "Sugestões para excelentes resultados".
3. Certifique-se de que o disco está posicionado na posição de processamento (elevado na parte superior da taça) e não na posição de armazenamento (na parte de baixo e no interior da taça).

Se a tampa da taça não fechar quando estiver a utilizar o disco:

1. Certifique-se de que o disco está corretamente encaixado e posicionado de forma adequada no adaptador.

Se o problema não se dever a um dos motivos acima, consulte a secção "Termos de Garantia da KitchenAid ("Garantia)".

Não devolva o processador de alimentos ao revendedor. Os revendedores não fornecem assistência.

TERMOS DA GARANTIA DA KITCHENAID ("GARANTIA")

A KitchenAid Europa, Inc., Nijverheidslaan 3, Box 5, 1853 Strombeek-Bever, Bélgica ("Garantidor") concede ao cliente final, que é um consumidor, uma Garantia de acordo com os termos a seguir descritos.

- A Garantia aplica-se para além de e não limita nem afeta os direitos legais de garantia do cliente final relativamente ao vendedor do produto. Em resumo, o Quadro Jurídico sobre Vendas e Garantia de Bens de Consumo diz que os produtos devem corresponder à sua descrição, ser adequados à sua finalidade e ser de qualidade satisfatória. Os seus direitos legais conferem-lhe o direito a: disponibilização dos produtos em conformidade de forma gratuita por reparação ou substituição, ou a uma redução adequada do preço ou rescisão do contrato relativamente a esses produtos;
- A reparação ou substituição deve ser efetuada no prazo máximo de 30 dias;
- Os direitos de reparação ou substituição, ou de redução adequada do preço ou rescisão do contrato, devem ser exercidos no prazo de 2 anos a contar da data de entrega dos produtos;
- Comunicar a falta de conformidade num prazo de 2 meses a contar da data em que o utilizador se apercebe da falta de conformidade. Caso tenha comunicado a falta de conformidade, os direitos acima descritos expiram no prazo de 2 anos a contar da data da comunicação.

Estes direitos estão sujeitos a determinadas exceções. A este respeito, não haverá falta de conformidade se o utilizador tiver conhecimento da falta de conformidade ou se não puder razoavelmente não ter conhecimento da falta de conformidade no momento da celebração do contrato, ou se a falta de conformidade tiver origem nos materiais fornecidos por si. Para obter informações detalhadas, visite o website da "Direção Geral do Consumidor" em <https://www.consumidor.gov.pt/> ou ligue para o número 213 564 600.

1) ÂMBITO E TERMOS DA GARANTIA

a) O Garantidor concede a Garantia para os produtos referidos na secção 1.b) que um consumidor tenha adquirido a um vendedor ou a uma empresa do Grupo KitchenAid nos países do Espaço Económico Europeu, na Moldávia, no Montenegro, na Rússia, na Suíça ou na Turquia.

b) O período de Garantia depende do produto adquirido e de acordo com o seguinte:

5KFP0719 Dois anos de Garantia total a partir da data de aquisição.

c) O período de Garantia tem início na data de compra, ou seja, na data em que um consumidor comprou o produto a um revendedor ou a uma empresa do Grupo KitchenAid.

d) A Garantia cobre a natureza de isenção de defeitos do produto.

e) O Garantidor presta ao consumidor os seguintes serviços ao abrigo da presente Garantia, à escolha do Garantidor, caso ocorra um defeito durante o período de Garantia:

- Reparação do produto ou da peça do produto com defeito, ou
- Substituição do produto ou da peça do produto com defeito. Se um produto já não estiver disponível, o Garantidor tem o direito de trocar o produto por um produto de valor igual ou superior.

TERMOS DA GARANTIA DA KITCHENAID ("GARANTIA")

f) Se o consumidor pretender apresentar uma reclamação ao abrigo da Garantia, o consumidor tem de contactar os centros de assistência KitchenAid específicos do país (endereço de e-mail: info@cleverhouse.pt; número de telefone: **+351 228 310 796**) ou o Garantidor diretamente através do endereço KitchenAid Europa, Inc. Nijverheidslaan 3, Box 5, 1853 Strombeek-Bever, Bélgica.

g) As despesas de reparação, incluindo de peças sobressalentes, bem como as despesas de porte para a entrega de um produto ou de uma peça isenta de defeitos serão suportadas pelo Garantidor. O Garantidor deve igualmente suportar as despesas de porte para a devolução do produto ou da peça do produto com defeito, se o Garantidor ou o centro de assistência ao cliente KitchenAid específico do país solicitar a devolução do produto ou da peça do produto com defeito. Todavia, o consumidor suportará os custos de embalagem adequado para a devolução do produto ou da peça do produto com defeito.

h) Para poder apresentar uma reclamação ao abrigo da Garantia, o consumidor tem de apresentar o recibo ou a fatura da compra do produto.

2) LIMITAÇÕES DA GARANTIA

a) A Garantia aplica-se apenas a produtos utilizados para fins privados e não para fins profissionais ou comerciais.

b) A Garantia não se aplica em caso de desgaste normal, utilização indevida ou abusiva, incumprimento das instruções de utilização, utilização do produto com uma tensão elétrica incorreta, instalação e funcionamento em violação dos regulamentos elétricos aplicáveis, e utilização de força (por exemplo, pancadas).

c) A Garantia não se aplica se o produto tiver sido modificado ou convertido, por exemplo, conversões de produtos de 120 V em produtos de 220-240 V.

d) A prestação de serviços de Garantia não prolonga o período de Garantia nem inicia um novo período de Garantia. O período de Garantia das peças sobressalentes instaladas termina com o período de Garantia de todo o produto.

Após a expiração do período de Garantia ou para produtos para os quais a Garantia não se aplique, os centros de assistência ao cliente KitchenAid continuam disponíveis para o cliente final para perguntas e informações. Estão também disponíveis mais informações no nosso website: www.kitchenaid.eu

REGISTO DO PRODUTO

Registe já o seu novo aparelho KitchenAid: <http://www.kitchenaid.eu/register>

ΜΕΡΗ ΚΑΙ ΧΑΡΑΚΤΗΡΙΣΤΙΚΑ

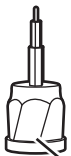
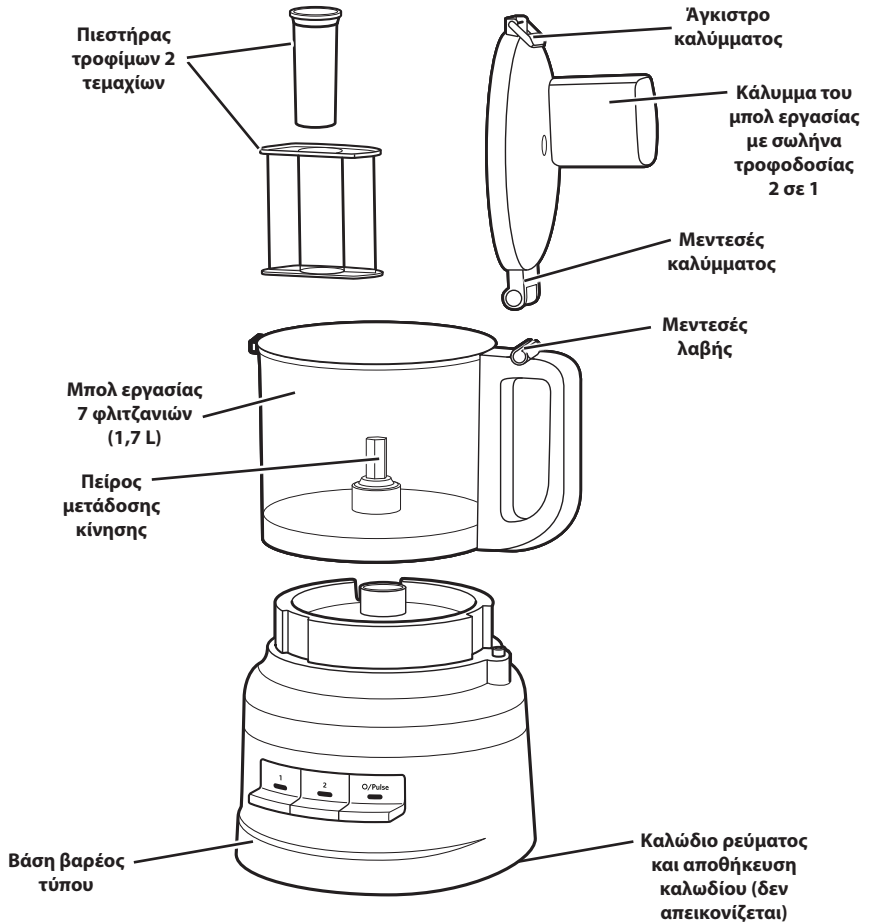

Προσαρμογέας μετάδοσης κίνησης

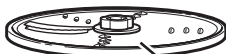

Διπλός δίσκος κοπής/τεμαχισμού



Ανοξείδωτη λεπίδα πολλαπλών χρήσεων



Λεπίδα κοπής



Λεπίδα ζύμης

ΑΣΦΑΛΕΙΑ ΠΡΟΪΟΝΤΟΣ

Τόσο η δική σας ασφάλεια όσο και των άλλων είναι πολύ σημαντική.

Στο συγκεκριμένο εγχειρίδιο παρέχονται πολλά μηνύματα ασφαλείας καθώς επίσης και πάνω στην ίδια τη συσκευή. Διαβάζετε πάντα με προσοχή και εφαρμόζετε πιστά όλα τα μηνύματα ασφαλείας.



Το συγκεκριμένο αποτελεί προειδοποιητικό σύμβολο ασφαλείας.

Αυτό το σύμβολο σας προειδοποιεί για πιθανούς κινδύνους, που μπορεί να προκαλέσουν τραυματισμό ή ακόμα και θάνατο σε σας και τους γύρω σας.

Όλα τα μηνύματα ασφαλείας θα επισημαίνονται με το προειδοποιητικό σύμβολο ασφαλείας και είτε με τη λέξη "ΚΙΝΔΥΝΟΣ" ή "ΠΡΟΕΙΔΟΠΟΙΗΣΗ".

Οι λέξεις αυτές δηλώνουν:



ΚΙΝΔΥΝΟΣ

Υπάρχει κίνδυνος θανάσιμου ή σοβαρού τραυματισμού, εάν δεν ακολουθήσετε αμέσως τις οδηγίες.



ΠΡΟΕΙΔΟΠΟΙΗΣΗ

Υπάρχει κίνδυνος θανάσιμου ή σοβαρού τραυματισμού, εάν δεν ακολουθήσετε τις οδηγίες.

Όλα τα μηνύματα ασφαλείας σας ενημερώνουν για τους πιθανούς κινδύνους, το πώς μπορείτε να μειώσετε την πιθανότητα τραυματισμού καθώς επίσης και τι ενδέχεται να συμβεί στην περίπτωση που δεν ακολουθήσετε πιστά τις οδηγίες.

ΣΗΜΑΝΤΙΚΑ ΜΕΤΡΑ ΑΣΦΑΛΕΙΑΣ

Κατά τη χρήση ηλεκτρικών συσκευών θα πρέπει να λαμβάνονται πάντα βασικές προφυλάξεις, συμπεριλαμβανομένων των εξής:

1. Διαβάστε όλες τις οδηγίες. Η μη ορθή χρήση της συσκευής ενδέχεται να οδηγήσει σε τραυματισμό.
2. Για να αποφύγετε τον κίνδυνο ηλεκτροπληξίας, μην τοποθετείτε την κουζίνομηχανή σε νερό ή άλλο υγρό.
3. Αποσυνδέετε τη συσκευή από την πρίζα όταν δεν τη χρησιμοποιείτε, πριν τοποθετήσετε ή αφαιρέσετε οποιαδήποτε εξαρτήματα και πριν την καθαρίσετε.
4. Μόνο για την Ευρωπαϊκή Ένωση: Η συσκευή αυτή δεν πρέπει να χρησιμοποιείται από παιδιά. Κρατήστε τη συσκευή και το καλώδιό της μακριά από παιδιά.
5. Μόνο για την Ευρωπαϊκή Ένωση: Οι συσκευές μπορούν να χρησιμοποιηθούν από άτομα με μειωμένες σωματικές, αισθητήριες ή διανοητικές ικανότητες ή με έλλειψη εμπειρίας και γνώσεων, εφόσον βρίσκονται υπό επιτήρηση, έχουν λάβει οδηγίες σχετικά με την ασφαλή χρήση της συσκευής και κατανοούν τους σχετικούς κινδύνους. Τα παιδιά δεν πρέπει να παίζουν με τη συσκευή.
6. Η συσκευή αυτή δεν προορίζεται για χρήση από άτομα, (συμπεριλαμβανομένων παιδιών) με μειωμένες σωματικές, αισθητήριες ή διανοητικές ικανότητες ή με έλλειψη εμπειρίας και γνώσεων, εκτός εάν βρίσκονται υπό επιτήρηση ή έχουν λάβει οδηγίες σχετικά με τη χρήση της συσκευής από άτομο υπεύθυνο για την ασφάλειά τους.
7. Τα παιδιά πρέπει να βρίσκονται υπό επιτήρηση, ώστε να μην παίζουν με τη συσκευή.
8. Αποφύγετε την επαφή με τα κινούμενα μέρη.
9. Μην χρησιμοποιείτε συσκευές με φθαρμένο καλώδιο ή βύσμα ή μετά από δυσλειτουργία, πτώση ή οποιαδήποτε άλλη βλάβη. Επιστρέψτε τη συσκευή στο πλησιέστερο εξουσιοδοτημένο κέντρο τεχνικής υποστήριξης για έλεγχο, επισκευή, ή ηλεκτρική ή μηχανική ρύθμιση.
10. Εάν το καλώδιο τροφοδοσίας έχει υποστεί ζημιά, πρέπει να αντικατασταθεί από τον κατασκευαστή, τον αντιπρόσωπο σέρβις ή άλλα παρόμοια καταρτισμένα άτομα, ώστε να αποφευχθούν κίνδυνοι.

ΑΣΦΑΛΕΙΑ ΠΡΟΪΟΝΤΟΣ

11. Να απενεργοποιείτε τη συσκευή και να την αποσυνδέετε από την πρίζα όταν δεν χρησιμοποιείται, πριν από τη συναρμολόγηση ή την αποσυναρμολόγηση εξαρτημάτων και πριν από τον καθαρισμό. Για να την αποσυνδέσετε, κρατήστε το βύσμα και τραβήξτε το από την πρίζα. Μην τραβάτε ποτέ το καλώδιο τροφοδοσίας.
12. Η χρήση των εξαρτημάτων που δεν συνιστώνται ή που δεν πωλούνται από την KitchenAid μπορεί να οδηγήσουν στην πρόκληση πυρκαγιάς, ηλεκτροπληξίας ή τραυματισμού.
13. Μην χρησιμοποιείτε τη συσκευή σε εξωτερικούς χώρους.
14. Μην αφήνετε το καλώδιο να κρέμεται από την άκρη του τραπεζιού ή του πάγκου.
15. Προσέχετε κατά την προσθήκη καυτού υγρού στην κουζίνομηχανή, καθώς μπορεί να πεταχτεί έξω από τη συσκευή λόγω αιφνίδιας παραγωγής ατμού.
16. Μην αφήνετε ποτέ τη συσκευή χωρίς επίτηρηση ενώ λειτουργεί.
17. Μην τοποθετείτε τα χέρια σας και μαγειρικά εργαλεία κοντά σε κινούμενους δίσκους ή λεπίδες κατά την επεξεργασία τροφών για να αποφύγετε τον κίνδυνο σοβαρού σωματικού τραυματισμού ή πρόκλησης ζημιάς στην κουζίνομηχανή. Μπορείτε να χρησιμοποιήσετε μια σπάτουλα, αλλά μόνο όταν η κουζίνομηχανή είναι εκτός λειτουργίας.
18. Οι λεπίδες είναι αιχμηρές. Προσέχετε όταν μεταχειρίζεστε τις αιχμηρές λεπίδες κοπής, όταν αδειάζετε την κανάτα του μπλέντερ και κατά τη διάρκεια του καθαρισμού.
19. Για να αποφύγετε τον κίνδυνο τραυματισμού, μην τοποθετείτε ποτέ τη λεπίδα ή τον δίσκο κοπής στη βάση, χωρίς να έχει πρώτα ασφαλίσει το μπολ στη θέση του.
20. Βεβαιωθείτε ότι το κάλυμμα έχει ασφαλίσει καλά στη θέση του προτού θέσετε σε λειτουργία τη συσκευή.
21. Μην τοποθετείτε ποτέ τρόφιμα με το χέρι. Να χρησιμοποιείτε πάντα τον πιεστήρα τροφών.
22. Μην επιχειρήσετε να παρακάμψετε το μηχανισμό ασφάλισης του καλύμματος.
23. Μη γεμίζετε υπερβολικά το μπολ πάνω από την ενδεικτική γραμμή μέγιστης ποσότητας (ή ονομαστικής χωρητικότητας) για να αποφύγετε τον κίνδυνο τραυματισμού λόγω ζημιάς στο κάλυμμα ή το μπολ.
24. Ανατρέξτε στην ενότητα «Φροντίδα και καθαρισμός» για οδηγίες σχετικά με τον καθαρισμό των επιφανειών που έρχονται σε επαφή με τρόφιμα.
25. Η συσκευή αυτή προορίζεται για οικιακή χρήση και παρόμοιες εφαρμογές όπως:
 - σε κουζίνες προσωπικού καταστημάτων, γραφείων και άλλων χώρων εργασίας,
 - σε αγροκίεις,
 - από πελάτες σε ξενοδοχεία, πανδοχεία και άλλους χώρους διαμονής,
 - σε πανδοχεία τύπου «bed and breakfast».

ΦΥΛΑΞΤΕ ΑΥΤΕΣ ΤΙΣ ΟΔΗΓΙΕΣ

Οι οδηγίες είναι επίσης διαθέσιμες μέσω διαδικτύου, επισκεφθείτε την ιστοσελίδα μας στη διεύθυνση:
www.KitchenAid.eu

ΑΣΦΑΛΕΙΑ ΠΡΟΪΟΝΤΟΣ

ΗΛΕΚΤΡΙΚΕΣ ΑΠΑΙΤΗΣΕΙΣ

Τάση: 220-240 V

Συχνότητα: 50-60 Hz

ΣΗΜΕΙΩΣΗ: Αν το βύσμα δεν ταιριάζει στην πρίζα, επικοινωνήστε με έναν εξειδικευμένο ηλεκτρολόγο. Απαγορεύεται οποιαδήποτε τροποποίηση του φιν.

ΑΠΟΡΡΙΨΗ ΧΡΗΣΙΜΟΠΟΙΗΜΕΝΟΥ ΗΛΕΚΤΡΙΚΟΥ ΕΞΟΠΛΙΣΜΟΥ

Απόρριψη της συσκευασίας

Το υλικό της συσκευασίας είναι ανακυκλώσιμο και φέρει το σύμβολο . Τα διάφορα μέρη της συσκευασίας πρέπει να απορρίπτονται με υπευθυνότητα και με πλήρη συμμόρφωση με τους τοπικούς κανονισμούς σχετικά με τη διάθεση των απορριμμάτων.

Απόρριψη του προϊόντος

- Αυτή η συσκευή φέρει σήμανση σύμφωνα με την Ευρωπαϊκή οδηγία 2012/19/ΕΕ σχετικά με την Απόρριψη Ηλεκτρικού και Ηλεκτρονικού Εξοπλισμού (ΑΗΗΕ).

- Εξασφαλίζοντας ότι αυτό το προϊόν απορρίπτεται σωστά, θα βοηθήσετε στην πρόληψη πιθανών αρνητικών επιπτώσεων για το περιβάλλον και την ανθρώπινη υγεία, οι οποίες θα μπορούσαν να προκληθούν από την ακατάλληλη απόρριψη του προϊόντος.



- Το σύμβολο  που φέρει το προϊόν ή τα συνοδευτικά έγγραφα υποδηλώνει ότι δεν πρέπει να αντιμετωπίζεται στο πλαίσιο των οικιακών απορριμμάτων, αλλά πρέπει να παραδίδεται στο κατάλληλο σημείο περισυλλογής για την ανακύκλωση ηλεκτρικού και ηλεκτρονικού εξοπλισμού.

Για αναλυτικές πληροφορίες σχετικά με την επεξεργασία, την αποκομιδή και την ανακύκλωση αυτού του προϊόντος, επικοινωνήστε με το αρμόδιο γραφείο της τοπικής δημοτικής αρχής, την τοπική υπηρεσία αποκομιδής οικιακών απορριμμάτων ή το κατάστημα όπου αγοράσατε αυτό το προϊόν.

ΔΗΛΩΣΗ ΣΥΜΜΟΡΦΩΣΗΣ

Η σχεδίαση, η κατασκευή και η διανομή της παρούσας συσκευής έχει γίνει σύμφωνα με τις ακόλουθες οδηγίες της ΕΚ: 2014/35/ΕΕ, 2014/30/ΕΕ, 2009/125/ΕΚ και 2011/65/ΕΕ (Οδηγία RoHS).

ΧΡΗΣΗ ΠΡΟΪΟΝΤΟΣ

ΟΔΗΓΟΣ ΕΠΙΛΟΓΗΣ ΕΞΑΡΤΗΜΑΤΩΝ

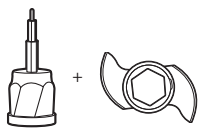
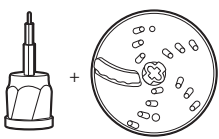
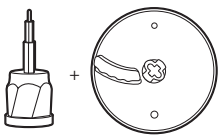
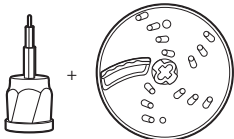
Ενέργεια	Ρύθμιση	Τρόφιμο	Εξάρτημα
Τεμαχισμός	1 ή O/Pulse (Στιγμαία Λειτουργία)	Τυρί Σοκολάτα Φρούτα Φρέσκα αρωματικά βότανα	Ανοξειδωτή λεπίδα πολλαπλών χρήσεων
Ψιλόκομμα ή πολτοποίηση	2 ή O/Pulse	Ξηροί καρποί Τάφου Λαχανικά	
Ανάμιξη	1	Σάλτσα για ζυμαρικά Πέστο Σάλτσα Σάλτσες Μείγματα	
Κοπή	1	Φρούτα (μαλακά) Πατάτες Ντομάτες Λαχανικά (μαλακά)	Διπλός δίσκος κοπής/τεμαχισμού (πλευρά κοπής) ή λεπίδα κοπής
	2	Τυρί Σοκολάτα Φρούτα (σκληρά) Λαχανικά (σκληρά)	 Η 
Τεμαχισμός (λεπτά και μεσαία κομμάτια)	1	Πατάτες Λαχανικά (μαλακά)	Διπλός δίσκος κοπής/τεμαχισμού (πλευρά τεμαχισμού)
	2	Λάχανο Τυρί Σοκολάτα Φρούτα (σκληρά) Λαχανικά (σκληρά)	
Ζύμωμα	O/Pulse ή 2	Ζύμες μαγιός	Μαχαίρι ζύμης

ΧΡΗΣΗ ΠΡΟΪΟΝΤΟΣ

ΠΡΙΝ ΑΠΟ ΤΗΝ ΠΡΩΤΗ ΧΡΗΣΗ

Πριν να χρησιμοποιήσετε την κουζίνομηχανή για πρώτη φορά, πλύνετε όλα τα εξαρτήματα και τα αξεσουάρ στο χέρι ή στο πλυντήριο πιάτων (ανατρέξτε στην ενότητα «Καθαρισμός της κουζίνομηχανής»). Η κουζίνομηχανή σας έχει σχεδιαστεί ώστε όλα τα εξαρτήματα να μπορούν να αποθηκεύονται μέσα στο μπολ εργασίας.

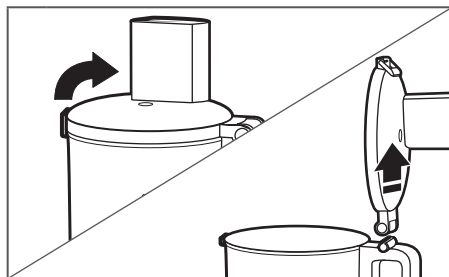

1

Ανασηκώστε το άγκιστρο καλύμματος για να ξεκλειδώσετε το κάλυμμα. Γείρετε το κάλυμμα του μπολ εργασίας προς τα πίσω και ανασηκώστε το ώστε ο μεντεσές του καλύμματος να βγει από τον μεντεσέ της λαβής.

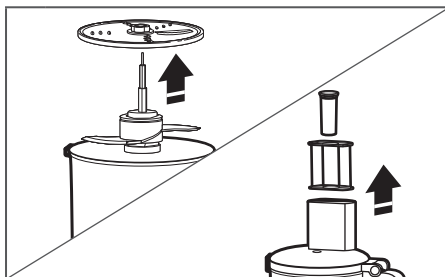

2

Αφαιρέστε όλα τα μέρη και εξαρτήματα από το μπολ εργασίας και ανασηκώστε τον πιεστήρα τροφίμων από τον σωλήνα τροφοδοσίας.

ΣΥΝΑΡΜΟΛΟΓΗΣΗ ΤΗΣ ΚΟΥΖΙΝΟΜΗΧΑΝΗΣ

ΣΗΜΑΝΤΙΚΟ: Τοποθετήστε την κουζίνομηχανή πάνω σε μια στεγνή και επίπεδη επιφάνεια με τους διακόπτες ελέγχου στραμμένους προς τα εμπρός. Μη συνδέετε την κουζίνομηχανή στην πρίζα μέχρι να ολοκληρώσετε τη σύνδεση των εξαρτημάτων.

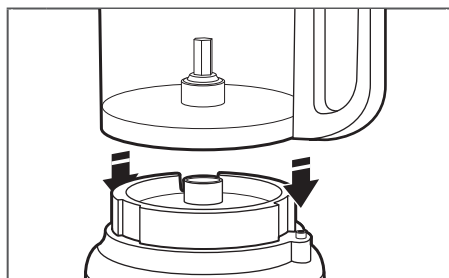

1

Τοποθετήστε το μπολ εργασίας πάνω στη βάση της συσκευής, ευθυγραμμίζοντας τη λαβή με το ανυψωμένο κουμπί στη δεξιά πλευρά της βάσης. Το μπολ θα ασφαλίσει στη θέση του και θα πρέπει να εφάπτεται πλήρως πάνω στη βάση εφόσον έχει ευθυγραμμιστεί σωστά.

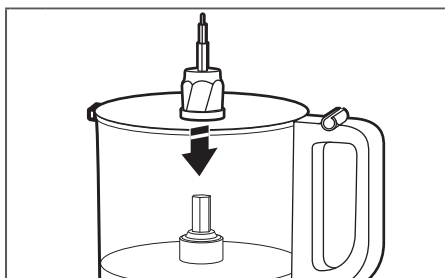

2

Τοποθετήστε τον προσαρμογέα μετάδοσης κίνησης στο μπολ εργασίας, προσαρτώντας τον στον άξονα μετάδοσης κίνησης.

ΧΡΗΣΗ ΠΡΟΪΟΝΤΟΣ

ΣΗΜΕΙΩΣΗ: Για εύκολη συναρμολόγηση, τοποθετήστε την επιθυμητή λεπίδα ή τον δίσκο προτού να τοποθετήσετε το κάλυμμα του μπολ εργασίας.

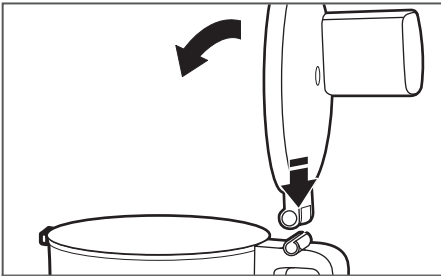

3

Για να τοποθετήσετε το κάλυμμα του μπολ εργασίας, πιέστε τον μεντεσέ του καλύμματος στον μεντεσέ της λαβής του μπολ εργασίας και κλείστε το κάλυμμα.

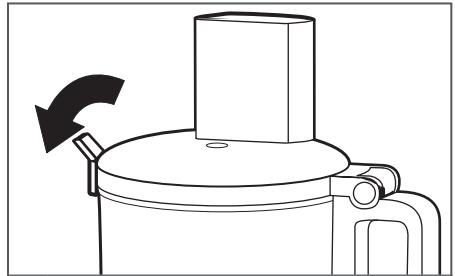

4

Αφού κλείσετε το κάλυμμα του μπολ εργασίας, πιέστε προς τα κάτω τον μεντεσέ του καλύμματος ώστε να ασφαλίσει στη θέση του.

ΣΗΜΕΙΩΣΗ: Η κουζίνομηχανή σας δεν θα λειτουργήσει αν το κάλυμμα του μπολ εργασίας δεν είναι εντελώς κλειστό και το μπολ εργασίας δεν έχει τοποθετηθεί σωστά στη βάση της συσκευής.

ΤΟΠΟΘΕΤΗΣΗ ΤΗΣ ΛΕΠΙΔΑΣ ΠΟΛΛΑΠΛΩΝ ΧΡΗΣΕΩΝ Η ΤΗΣ ΛΕΠΙΔΑΣ ΖΥΜΗΣ

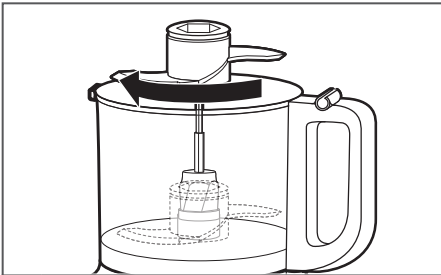

1

Τοποθετήστε τη λεπίδα στον προσαρμογέα μετάδοσης κίνησης. Περιστρέψτε τη λεπίδα μέχρι να ασφαλίσει στη βάση του προσαρμογέα.

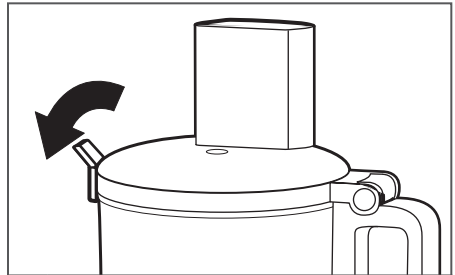

2

Τοποθετήστε το κάλυμμα του μπολ εργασίας, πιέζοντας προς τα κάτω το άγκιστρο καλύμματος μέχρι να ασφαλίσει στη θέση του.

ΧΡΗΣΗ ΠΡΟΪΟΝΤΟΣ

ΤΟΠΟΘΕΤΗΣΗ ΤΟΥ ΔΙΠΛΟΥ ΔΙΣΚΟΣ ΚΟΠΗΣ/ΤΕΜΑΧΙΣΜΟΥ Η ΤΗΣ ΛΕΠΙΔΑ ΚΟΠΗΣ

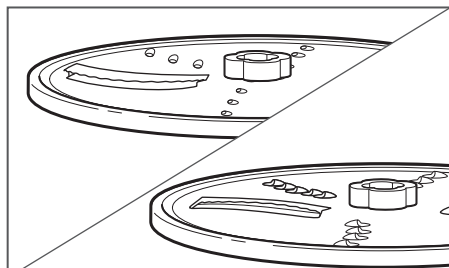

1

Για κοπή: Γυρίστε τον δίσκο ώστε η ανυψωμένη λεπίδα κοπής να είναι στραμμένη προς τα επάνω.

Για τεμαχισμό: Γυρίστε τον δίσκο ώστε οι μικρές, ανυψωμένες λεπίδες τεμαχισμού να είναι στραμμένες προς τα επάνω.

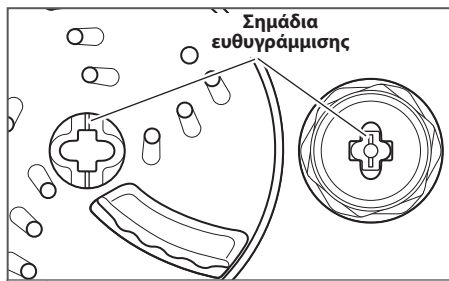

2

Κρατήστε τον δίσκο από την κεντρική υποδοχή του και τοποθετήστε τον στον προσαρμογέα μετάδοσης κίνησης, ευθυγραμμίζοντας τις ενδείξεις στην κεντρική υποδοχή του δίσκου με τις αντίστοιχες του προσαρμογέα. Ο δίσκος πρέπει να βρίσκεται στο ίδιο επίπεδο με το επάνω μέρος του μπολ. Εάν ο δίσκος πέφτει στη θέση αποθήκευσης, ανασηκώστε τον, περιστρέψτε τον 90° και, στη συνέχεια, επανατοποθετήστε τον.

Επεξεργασία

Αποθήκευση

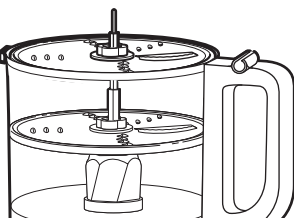

Ο δίσκος μπορεί να τοποθετηθεί σε δύο διαφορετικές θέσεις: ψηλά στο επάνω μέρος του μπολ και χαμηλά στο μπολ για αποθήκευση.

ΣΗΜΕΙΩΣΗ: Όσο χρησιμοποιείτε τη συσκευή με τον δίσκο τοποθετημένο στη θέση αποθήκευσης, ο δίσκος δεν θα αποδίδει αρκετά αποτελεσματικά. Βεβαιωθείτε ότι ο δίσκος βρίσκεται στο ίδιο επίπεδο με το επάνω μέρος του μπολ για βέλτιστη απόδοση.



3

Τοποθετήστε το καλύμμα του μπολ εργασίας, πιέζοντας προς τα κάτω το άγκιστρο καλύμματος μέχρι να ασφαλίσει στη θέση του.

ΧΡΗΣΗ ΠΡΟΪΟΝΤΟΣ

ΧΡΗΣΗ ΤΗΣ ΚΟΥΖΙΝΟΜΗΧΑΝΗΣ

! ΠΡΟΕΙΔΟΠΟΙΗΣΗ



Κίνδυνος από την περιστρεφόμενη λεπίδα

Να χρησιμοποιείτε πάντα τον πιεστήρα τροφών.

Κρατήστε τα δάχτυλά σας μακριά από τα ανοίγματα.

Κρατάτε πάντα την συσκευή μακριά από παιδιά.

Εάν δεν το κάνετε, υπάρχει κίνδυνος ακρωτηριασμού ή κοψίματος.

Πριν ξεκινήσετε να χρησιμοποιείτε την κουζίνομηχανή, βεβαιωθείτε ότι το μπολ εργασίας, οι λεπίδες και το κάλυμμα του μπολ εργασίας έχουν συναρμολογηθεί σωστά στη βάση της συσκευής (ανατρέξτε στην ενότητα «Συναρμολόγηση της κουζίνομηχανής»).

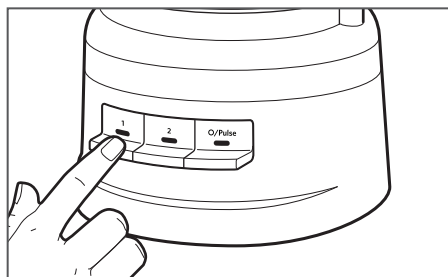

1

Για ενεργοποίηση, πατήστε τα κουμπιά 1 ή 2. Η κουζίνομηχανή θα λειτουργεί συνεχόμενα και η λυχνία ένδειξης θα ανάψει.

Για απενεργοποίηση, πατήστε ξανά το κουμπιά 1 ή 2, ή το κουμπιά O/Pulse.

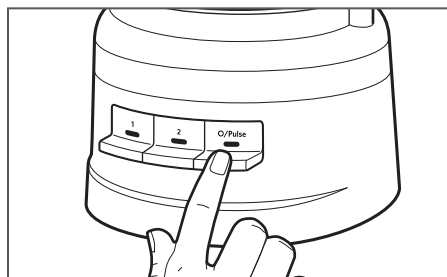

2

Για να χρησιμοποιήσετε τη Στιγμιαία λειτουργία:

Πατήστε το κουμπιά O/Pulse για σύντομους παλμούς ή πατήστε το παρατεταμένα για μεγαλύτερους παλμούς. Η Στιγμιαία λειτουργία εκτελείται μόνο σε υψηλές ταχύτητες. Η κουζίνομηχανή θα απενεργοποιηθεί όταν αφήσετε το κουμπιά O/Pulse.

ΧΡΗΣΗ ΠΡΟΪΟΝΤΟΣ

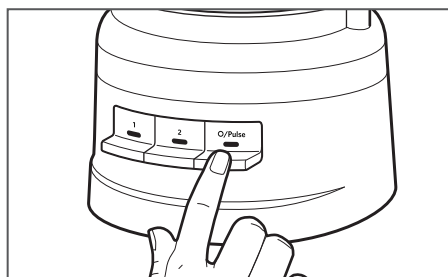

3

Όταν τελειώσετε, πατήστε το κουμπί O/Pulse. Η λυχνία ένδειξης θα σβήσει και η λεπίδα ή ο δίσκος θα σταματήσουν σταδιακά.

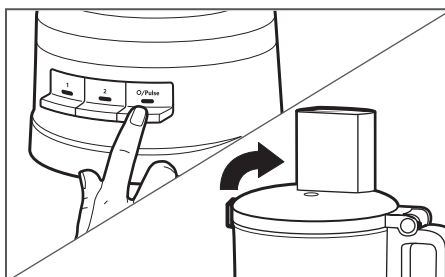

4

Για να αφαιρέσετε το κάλυμμα του μπολ εργασίας, περιμένετε μέχρι η λεπίδα ή ο δίσκος να σταματήσουν εντελώς. Βεβαιωθείτε ότι έχετε απενεργοποιήσει την κουζίνομηχανή προτού αφαιρέσετε το κάλυμμα του μπολ εργασίας ή πριν την αποσύνδεση της κουζίνομηχανής.

ΧΡΗΣΗ ΤΟΥ ΣΩΛΗΝΑ ΤΡΟΦΟΔΟΣΙΑΣ 2 ΣΕ 1

Ο σωλήνας τροφοδοσίας 2 σε 1 διαθέτει έναν πιεστήρα τροφίμων 2 τεμαχίων. Για να κόψετε ή να τεμαχίσετε τρόφιμα μικρού μεγέθους, τοποθετήστε τον πιεστήρα τροφίμων 2 τεμαχίων μέσα στον σωλήνα τροφοδοσίας.

Χρησιμοποιήστε τον μικρό σωλήνα τροφοδοσίας και τον πιεστήρα για να επεξεργαστείτε μικρά ή πιο λεπτά τρόφιμα, όπως καρότα ή κοτσάνια σέλιου.

Για να προσθέσετε αργά λάδι στα υλικά, απλώς γεμίστε τον μικρό πιεστήρα με την επιθυμητή ποσότητα λαδιού. Ένα μικρό στόμιο στη βάση του πιεστήρα θα διοχετεύει το λάδι με σταθερό ρυθμό.



Πιεστήρας τροφών 2 τεμαχίων

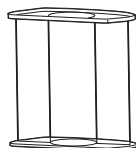

ΑΦΑΙΡΕΣΗ ΕΠΕΞΕΡΓΑΣΜΕΝΩΝ ΤΡΟΦΩΝ

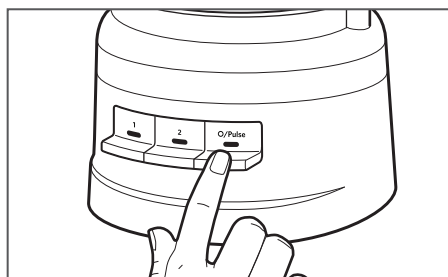

1

Απενεργοποίηση της κουζίνομηχανής: Πατήστε το κουμπί O/Pulse και αποσυνδέστε την κουζίνομηχανή από την πρίζα πριν την αποσυναρμολόγηση.

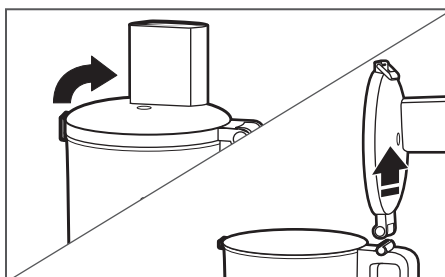

2

Ανασηκώστε το άγκιστρο καλύματος για να ξεκλειδώσετε το κάλυμμα του μπολ εργασίας και, στη συνέχεια, ανασηκώστε και αφαιρέστε το κάλυμμα.

ΧΡΗΣΗ ΠΡΟΪΟΝΤΟΣ

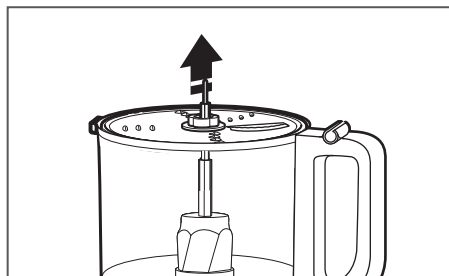

3

Εάν χρησιμοποιείτε δίσκο κοπής, αφαιρέστε τον πριν από το μπολ. Τοποθετήστε τα δάχτυλά σας στην κεντρική υποδοχή για να ανασηκώσετε και να αφαιρέσετε τον δίσκο.

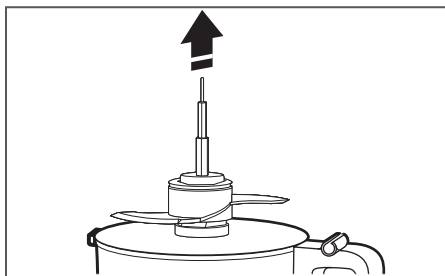

4

Αφαιρέστε τον προσαρμογέα μετάδοσης κίνησης και, στη συνέχεια, τη λεπίδα πολλαπλών χρήσεων ή τη λεπίδα ζύμης, εάν τη χρησιμοποιήσατε. Όταν αφαιρέσετε τον προσαρμογέα μετάδοσης κίνησης, η λεπίδα θα παραμείνει στη θέση της επάνω στον προσαρμογέα.

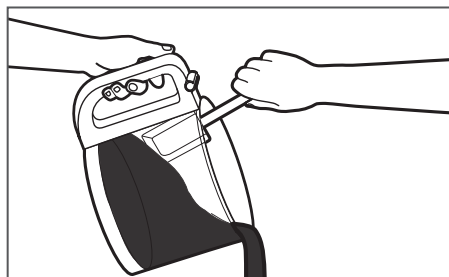

5

Ανασηκώστε το μπολ εργασίας από τη βάση της συσκευής και αφαιρέστε τις τροφές από το μπολ με μια σπάτουλα.

ΦΡΟΝΤΙΔΑ ΚΑΙ ΚΑΘΑΡΙΣΜΟΣ

ΚΑΘΑΡΙΣΜΟΣ ΤΗΣ ΚΟΥΖΙΝΟΜΗΧΑΝΗΣ

ΣΗΜΑΝΤΙΚΟ: Το μπολ χωρίς BPA απαιτεί ειδικό χειρισμό. Εάν πρόκειται να τα πλύνετε σε πλυντήριο πιάτων και όχι στο χέρι, ακολουθήστε αυτές τις οδηγίες.

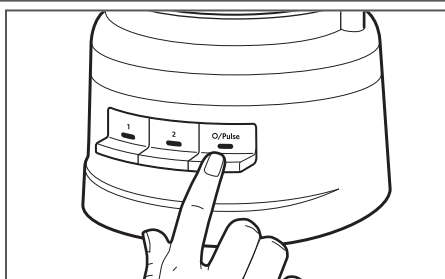

- 1** Πατήστε το κουμπί O/Pulse και, στη συνέχεια, αποσυνδέστε την κουζίνομηχανή από την πρίζα πριν τον καθαρισμό.

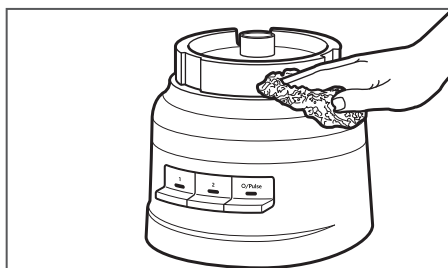

- 2** Καθαρίστε τη βάση και το καλώδιο με ένα νωπό πανί και ζεστό σαπουνόνερο. Στεγνώστε καλά με ένα μαλακό πανί. Μη χρησιμοποιείτε λειαντικά καθαριστικά ή σφουγγαράκια με σύρμα. Μη βυθίζετε τη βάση της συσκευής σε νερό ή άλλο υγρό.

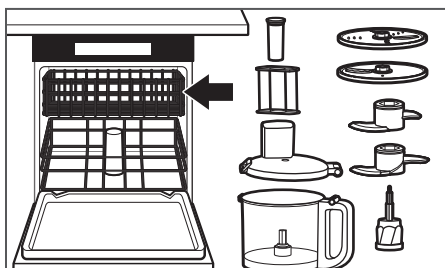

- 3** Όλα τα εξαρτήματα πλένονται στο επάνω ράφι του πλυντηρίου πιάτων. Αποφύγετε την τοποθέτηση του μπολ στο πλάι. Σκουπίστε καλά όλα τα εξαρτήματα μετά το πλύσιμο. Επιλέξτε ένα ήπιο πρόγραμμα πλυσίματος, όπως η κανονική λειτουργία του πλυντηρίου. Αποφύγετε τα προγράμματα με υψηλές θερμοκρασίες.

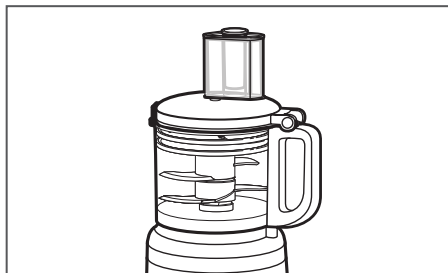

- 4** Όταν δεν χρησιμοποιείτε την κουζίνομηχανή, μπορείτε να αποθηκεύσετε τη λεπίδα πολλαπλών χρήσεων, τη λεπίδα ζύμης, τους δύο δίσκους και τον προσαρμογέα μετάδοσης κίνησης μέσα στο μπολ εργασίας. Τυλίξτε το καλώδιο ρεύματος γύρω από το τμήμα αποθήκευσης του καλωδίου στο κάτω μέρος της βάσης και, στη συνέχεια, ασφαλίστε το βύσμα τοποθετώντας το στο περιβλήμα.

ΣΗΜΕΙΩΣΗ: Εάν πλένετε τα εξαρτήματα της κουζίνομηχανής στο χέρι, μη χρησιμοποιείτε λειαντικά καθαριστικά ή σφουγγαράκια με σύρμα. Το μπολ εργασίας και το κάλυμμα μπορεί να εμφανίσουν γρατζουνιές ή να χάσουν τη διαύγειά τους.

ΕΠΙΛΥΣΗ ΠΡΟΒΛΗΜΑΤΩΝ

Εάν η κουζίνομηχανή παρουσιάζει προβλήματα λειτουργίας ή δεν λειτουργεί, ελέγξτε τα ακόλουθα:

1. Η κουζίνομηχανή είναι συνδεδεμένη στην πρίζα;
2. Βεβαιωθείτε ότι το μπολ και το καπάκι είναι σωστά ευθυγραμμισμένα και ασφαλισμένα στη θέση τους.
3. Πατήσατε περισσότερα από ένα κουμπιά ταυτόχρονα;
4. Αποσυνδέστε την κουζίνομηχανή από την πρίζα και στη συνέχεια συνδέστε την ξανά.
5. **Η ασφάλεια στο κύκλωμα της κουζίνομηχανής λειτουργεί κανονικά;**
Αν έχετε ηλεκτρικό κιβώτιο, βεβαιωθείτε ότι το κύκλωμα είναι κλειστό.
6. **Μπορεί η κουζίνομηχανή να πρέπει να κρυώσει μέχρι να φτάσει σε θερμοκρασία δωματίου.**
Αν η λυχνία ταχύτητας σβήσει και η λυχνία O/Pulse αναβοσβήνει, περιμένετε μέχρι η λυχνία O/Pulse να σβήσει και ξαναδοκιμάστε. Η κουζίνομηχανή μπορεί να χρειαστεί από 5 έως 15 λεπτά για να κρυώσει εντελώς.
7. **Το μοτέρ μπορεί να είναι κλειδωμένο.**
Εάν η λυχνία ταχύτητας παραμένει αναμμένη ενώ η λυχνία O/Pulse αναβοσβήνει, πατήστε το κουμπί O/Pulse για να επαναφέρετε το μοτέρ.

Εάν η κουζίνομηχανή δεν τεμαχίζει ή δεν κόβει σωστά:

1. Βεβαιωθείτε ότι η πλευρά του δίσκου με την ανυψωμένη λεπίδα είναι τοποθετημένη στον αντίπορο μετάδοσης κίνησης με τρόπο έτσι, ώστε να είναι στραμμένη προς τα πάνω.
2. Βεβαιωθείτε ότι τα υλικά είναι κατάλληλα για κόπή ή τεμαχισμό. Ανατρέξτε στην ενότητα «Συμβουλές για τέλεια αποτελέσματα»
3. Βεβαιωθείτε ότι ο δίσκος είναι τοποθετημένος στη θέση επεξεργασίας (ψηλά στο πάνω μέρος του μπολ) και όχι στη θέση αποθήκευσης (χαμηλά και μέσα στο μπολ).

Αν το κάλυμμα του μπολ παρασκευής δεν κλείνει όταν χρησιμοποιείτε το δίσκο:

1. Βεβαιωθείτε ότι ο δίσκος έχει εγκατασταθεί σωστά και ότι έχει τοποθετηθεί κατάλληλα στον αντίπορο μετάδοσης κίνησης.

Εάν το πρόβλημα δεν οφείλεται σε κάποιο από τα παραπάνω, ανατρέξτε στην ενότητα «Όροι της Εγγύησης KitchenAid» («Εγγύηση»).

Μην επιστρέφете την κουζίνομηχανή στο κατάστημα πώλησης. Τα καταστήματα λιανικής δεν παρέχουν σέρβις.

ΟΡΟΙ ΤΗΣ ΕΓΓΥΗΣΗΣ KITCHENAID ("ΕΓΓΥΗΣΗ")

H KitchenAid Europa, Inc., Nijverheidslaan 3, Box 5, 1853 Strombeek-Bever, Belgium ("Εγγυητής") εκχωρεί στον τελικό καταναλωτή, ο οποίος είναι καταναλωτής, μια Εγγύηση σύμφωνα με τους ακόλουθους όρους (εμπορική εγγύηση).

Η Εγγύηση ισχύει επιπλέον των καταστατικών δικαιωμάτων της εγγύησης τελικού καταναλωτή σε σχέση με τον πωλητή του προϊόντος, τα οποία και δεν περιορίζει ή επηρεάζει. Συνοπτικά, ο Νόμος περί προστασίας των καταναλωτών 2251/1994 (άρθρο 5 περί της πώλησης και των εγγυήσεων καταναλωτικών αγαθών που υπόκεινται σε νομική εγγύηση) προβλέπει ότι τα προϊόντα πρέπει να είναι όπως περιγράφονται/συμφωνήθηκε, χωρίς ελαττώματα. Στο πλαίσιο της εκτιμώμενης διάρκειας ζωής του προϊόντος σας, τα νομικά σας δικαιώματα σας επιτρέπουν να προβαίνετε στα εξής:

- Εάν, στο πλαίσιο ισχύος της εμπορικής εγγύησης, η επισκευή του ελαττωματικού προϊόντος διαρκεί περισσότερες από δεκαπέντε (15) εργάσιμες ημέρες, έχετε το δικαίωμα προσωρινής αντικατάστασης του προϊόντος, για όσο διάστημα διαρκέσει η επισκευή.

- Για τουλάχιστον δύο έτη: συνεχής παροχή τεχνικών υπηρεσιών συντήρησης και επισκευής, καθώς και άμεση διάθεση ανταλλακτικών και άλλων (συμπληρωματικών) αγαθών, τα οποία απαιτούνται για τη χρήση του προϊόντος, ανάλογα με τον σκοπό χρήσης του.

- Έως και δεκατέσσερις (14) ημερολογιακές ημέρες από την παράδοση: Σε περιπτώσεις πώλησης εξ αποστάσεως (π.χ. διαδικτυακά/ηλεκτρονικό εμπόριο), δικαιούστε να ανακαλέσετε την πώληση χωρίς κυρώσεις και χωρίς αιτιολόγηση

Τα δικαιώματα που σχετίζονται με τις πωλήσεις εξ αποστάσεων υπόκεινται σε ορισμένες εξαιρέσεις. Για αναλυτικές πληροφορίες σχετικά με όλα τα παραπάνω, επισκεφθείτε τη διαδικτυακή τοποθεσία του Υπουργείου Ανάπτυξης και Επενδύσεων/Γενική Γραμματεία Προστασίας του Καταναλωτή στη διεύθυνση www.mindev.gov.gr ή καλέστε τη γραμμή καταναλωτών, στον αριθμό 1520.

1) ΠΕΔΙΟ ΕΦΑΡΜΟΓΗΣ ΚΑΙ ΟΡΟΙ ΤΗΣ ΕΓΓΥΗΣΗΣ

a) Ο Εγγυητής εκχωρεί την Εγγύηση για τα προϊόντα που αναφέρονται στην Ενότητα 1.β), τα οποία αγόρασε ο καταναλωτής από έναν πωλητή ή εταιρεία του Ομίλου KitchenAid, σε μια από τις χώρες του Ευρωπαϊκού Οικονομικού Χώρου, τη Μολδαβία, το Μαυροβούνιο, τη Ρωσία, την Ελβετία ή την Τουρκία.

b) Η περίοδος της Εγγύησης εξαρτάται από το αγορασθέν προϊόν και έχει ως εξής:

5KFP0719 Διαιτητής πλήρης Εγγυητής από την ημερομηνία αγοράς.

c) Η περίοδος της Εγγύησης ξεκινάει την ημερομηνία αγοράς, δηλ. την ημερομηνία κατά την οποία ένας καταναλωτής αγόρασε το προϊόν από έναν αντιπρόσωπο ή μια εταιρεία του Ομίλου KitchenAid.

d) Η Εγγύηση καλύπτει την χωρίς ελαττώματα λειτουργία του προϊόντος.

e) Ο Εγγυητής παρέχει στον καταναλωτή τις ακόλουθες υπηρεσίες δυνάμει της παρούσας Εγγύησης, κατ' επιλογή του Εγγυητή, σε περίπτωση που προκύψει ελάττωμα στη διάρκεια ισχύος της Εγγύησης:

- Επισκευή του ελαττωματικού προϊόντος ή του εξαρτήματος προϊόντος ή

- Αντικατάσταση του ελαττωματικού προϊόντος ή του εξαρτήματος προϊόντος. Εάν ένα προϊόν δεν είναι πλέον διαθέσιμο, ο Εγγυητής δικαιούται να ανταλλάξει το προϊόν με ένα προϊόν ίσης ή υψηλότερης αξίας.

f) Εάν ο καταναλωτής επιθυμεί να απαιτήσει αποζημίωση δυνάμει της Εγγύησης, θα πρέπει να επικοινωνήσει με τα κέντρα επισκευών της KitchenAid για τη συγκεκριμένη χώρα, στη διαδικτυακή τοποθεσία www.kitchenaid.eu (Διεύθυνση email: vrettos@sarafidisgroup.gr, Αριθμός τηλεφώνου: +00302 1094 78100) ή απευθείας με τον Εγγυητή, στη διεύθυνση KitchenAid Europa, Inc. Nijverheidslaan 3, Box 5, 1853 Strombeek-Bever, Belgium.

ΟΡΟΙ ΤΗΣ ΕΓΓΥΗΣΗΣ KITCHENAID ("ΕΓΓΥΗΣΗ")

g) Το κόστος επισκευής, συμπεριλαμβανομένων των ανταλλακτικών, καθώς και το κόστος αποστολής για την παράδοση ενός μη ελαττωματικού προϊόντος ή ενός εξαρτήματος προϊόντος βαρύνουν τον Εγγυητή. Ο Εγγυητής αναλαμβάνει επίσης το κόστος αποστολής για την επιστροφή του ελαττωματικού προϊόντος ή εξαρτήματος προϊόντος, εφόσον ο Εγγυητής ή το κέντρο επισκευών της KitchenAid για τη συγκεκριμένη χώρα ζήτησε την επιστροφή του ελαττωματικού προϊόντος ή εξαρτήματος προϊόντος. Ωστόσο, ο καταναλωτής αναλαμβάνει το κόστος της κατάλληλης συσκευασίας για την επιστροφή του ελαττωματικού προϊόντος ή εξαρτήματος προϊόντος.

h) Για να μπορέσει να απαιτήσει αποζημίωση δυνάμει της Εγγύησης, ο καταναλωτής πρέπει να προσκομίσει την απόδειξη ή το τιμολόγιο αγοράς του προϊόντος.

2) ΠΕΡΙΟΡΙΣΜΟΙ ΤΗΣ ΕΓΓΥΗΣΗΣ

a) Η Εγγύηση ισχύει μόνο για προϊόντα που χρησιμοποιούνται για ιδιωτικούς σκοπούς και όχι για επαγγελματικούς ή εμπορικούς σκοπούς.

b) Η Εγγύηση δεν ισχύει σε περίπτωση φυσιολογικής φθοράς, ακατάλληλης χρήσης ή κατάχρησης, αδυναμίας τήρησης των οδηγιών χρήσης, χρήσης του προϊόντος σε λανθασμένη τιμή ηλεκτρικής τάσης, εγκατάσταση και λειτουργία κατά παράβαση των ισχυόντων ηλεκτρολογικών κανονισμών και άσκησης καταπόνησης (π.χ. χτυπήματα).

c) Η Εγγύηση δεν ισχύει σε περίπτωση τροποποίησης ή μετατροπής του προϊόντος, π.χ. μετατροπές προϊόντων 120 V σε προϊόντα 220-240 V.

d) Η παροχή των υπηρεσιών της Εγγύησης δεν παρατείνει την περίοδο της Εγγύησης ούτε συνιστά την έναρξη μιας νέας περιόδου Εγγύησης. Η περίοδος της Εγγύησης για εγκατεστημένα ανταλλακτικά λήγει ταυτόχρονα με τη λήξη της περιόδου Εγγύησης ολόκληρου του προϊόντος.

Μετά την λήξη της περιόδου Εγγύησης ή για προϊόντα για τα οποία δεν ισχύει η Εγγύηση, τα κέντρα εξυπηρέτησης πελατών της KitchenAid εξακολουθούν να είναι διαθέσιμα για ερωτήσεις και πληροφορίες των τελικών καταναλωτών. Περισσότερες πληροφορίες θα βρείτε επίσης στη διαδικτυακή τοποθεσία μας: www.kitchenaid.eu

ΔΗΛΩΣΗ ΠΡΟΪΟΝΤΟΣ

Δηλώστε τώρα τη νέα σας συσκευή KitchenAid στη διεύθυνση: <http://www.kitchenaid.eu/register>

DELAR OCH FUNKTIONER

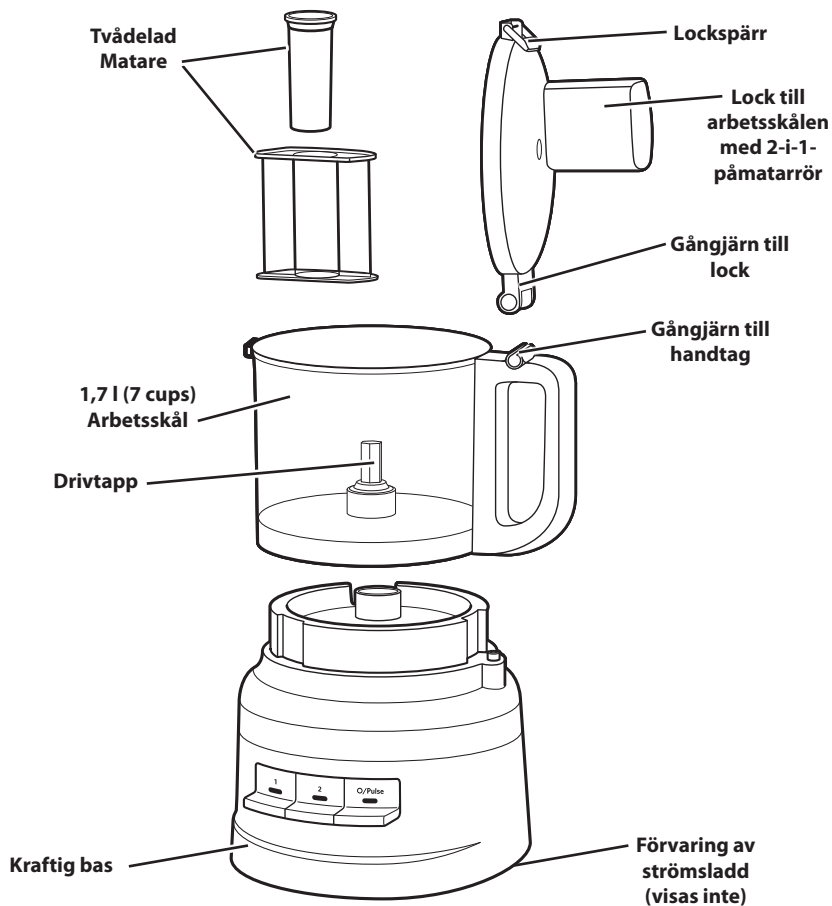

PRODUKTSÄKERHET

Din och andras säkerhet är mycket viktig.

Vi har lagt in flera säkerhetsföreskrifter i manualen och på din produkt.

Läs och följ alla säkerhetsföreskrifter.



Varningssymbolen ser ut så här.

Den uppmärksammar dig på eventuella risker som kan döda eller skada dig och andra.

Alla säkerhetsmeddelanden finns att hitta efter varningssymboler som innehåller antingen ordet "FARA" eller "VARNING". Dessa ord betyder:

 **FARA**

Du kan dödas eller skadas allvarligt om du inte omedelbart följer instruktionerna.

 **VARNING**

Du kan dödas eller skadas allvarligt om du inte följer instruktionerna.

Alla säkerhetsanvisningar kommer att tala om den eventuella risken för dig, tala om hur risken för skada kan minskas och tala om för dig vad som kan hända om instruktionerna inte följs.

VIKTIGA SÄKERHETSFÖRESKRIFTER

Vid användning av elektriska apparater ska alltid grundläggande säkerhetsregler följas bland annat följande:

1. Läs alla instruktioner. Om apparaten används felaktigt kan det leda till personskador.
2. Undvik elektriska stötar genom att aldrig lägga foodprocessorn i vatten eller annan vätska.
3. Dra ut kontakten när apparaten inte används, innan du sätter på eller tar av delar, samt före rengöring.
4. Endast för EU: Den här apparaten får inte användas av barn. Håll apparaten och nätsladden utom räckhåll för barn.
5. Endast för EU: Apparaten kan användas av personer med nedsatt fysisk, sensorisk eller mental kapacitet eller med bristande erfarenhet och kunskap, om de får vägledning eller instruktioner om hur apparaten används på ett säkert sätt och förstår de faror som kan uppstå. Barn får inte leka med apparaten.
6. Den här apparaten är inte avsedd att användas av personer (inklusive barn) med reducerad fysisk, känslomässig eller mental förmåga eller med bristande erfarenhet och kunskap, såvida de inte får vägledning eller instruktioner om användningen av apparaten av en person som ansvarar för deras säkerhet.
7. Se till att barn inte leker med apparaten.
8. Undvik kontakt med rörliga delar.
9. Använd aldrig en apparat med skadad nätsladd eller stickkontakt, som inte fungerar korrekt eller som har tappats eller har skadats på något sätt. Returnera apparaten till närmaste auktoriserade servicecenter för undersökning eller reparation eller elektrisk eller mekanisk justering.
10. Om nätsladden är skadad måste den bytas ut av tillverkaren, dennes serviceagent eller annan kvalificerad person för att undvika fara.

PRODUKTSÄKERHET

11. Stäng AV apparaten och koppla sedan loss den från eluttaget när den inte används, före montering eller demontering av delar och före rengöring. Koppla loss den genom att ta tag i stickkontakten och dra ut den ur eluttaget. Dra aldrig i själva nätsladden.
12. Användning av delar som inte rekommenderas eller säljs av KitchenAid kan leda till brand, elektriska stötar eller personskador.
13. Använd inte utomhus.
14. Låt inte sladden hänga över en bordskant eller liknande.
15. Var försiktig när du håller het vätska i foodprocessorn. Det kan bildas ånga och het vätska kan pressas ut.
16. Lämna aldrig produkten obevakad när den är i drift.
17. Håll händer och redskap på avstånd från knivar eller skivor i rörelse när du bearbetar mat för att minska risken för allvarlig personskada eller skador på foodprocessorn. En slickepott eller liknande redskap kan användas, men endast när foodprocessorn inte är igång.
18. Knivbladen är vassa. Var försiktig när du hanterar de vassa knivbladen, när du tömmer tillbringaren och när du rengör blendern.
19. Placera aldrig knivbladet eller skivor på basenheten utan att sätta fast skålen ordentligt.
20. Se till att locket är ordentligt låst på plats innan du använder apparaten.
21. Mata aldrig in mat för hand. Använd alltid mataren.
22. Försök inte att koppla bort lockets spärrmekanism.
23. Fyll inte skålen över den markerade maxgränsen (eller den angivna kapaciteten) för att undvika risk för personskador till följd av skador på locket eller skålen.
24. I avsnittet "Skötsel och rengöring" finns instruktioner för hur du rengör ytor som varit i kontakt med livsmedel.
25. Den här apparaten är avsedd att användas i hushåll och liknande tillämpningar, till exempel:
 - i personalkök i butiker, på kontor eller i andra arbetsmiljöer
 - på bondgårdar
 - på hotell eller motell och i andra typer av bostadsmiljöer, eller
 - i miljöer av bed and breakfast-typ.

SPARA DE HÄR INSTRUKTIONERNA

Instruktioner finns också tillgängliga online, besök vår webbplats på:
www.KitchenAid.eu

PRODUKTSÄKERHET

KRAV PÅ ELEKTRISK UTRUSTNING

Spänning: 220–240 V

Frekvens: 50–60 Hz

OBS! Kontakta en behörig elektriker om stickkontakten inte passar i vägguttaget. Modifiera inte stickkontakten på något sätt.

AVFALLSHANTERING AV ELEKTRISK UTRUSTNING

Sopsortering av förpackningsmaterial

Förpackningsmaterialet består av återvinningsbart material och är märkt med återvinningssymbolen . De olika beståndsdelarna bör därför sopsorteras i enlighet med anvisningarna på den lokala återvinningsstationen.

Kassering av produkten

– Den här produkten är märkt enligt EG-direktivet 2012/19/EU rörande avfall från elektrisk och elektronisk utrustning (Waste Electrical and Electronic Equipment, WEEE).

– Genom att slänga den här produkten på ett korrekt sätt bidrar du till att värna om miljö och hälsa.



– Om symbolen  finns på produkten eller i den medföljande dokumentationen får den inte slängas i hushållssoporna utan måste lämnas till återvinningsstationen och sorteras som elskrot.

Mer detaljerad information om hantering, återvinning och återanvändning av den här produkten kan du få från lokala myndigheter, avfallsentreprenören eller från butiken där du köpte produkten.

FÖRSÄKRAN OM ÖVERENSSTÄMMELSE

Den här apparaten har utformats, konstruerats och distribuerats i enlighet med säkerhetskraven i EG-direktiven 2014/35/EU, 2014/30/EU, 2009/125/EG och 2011/65/EU (RoHS-direktivet).

PRODUKTANVÄNDNING

GUIDE FÖR VAL AV TILLBEHÖR

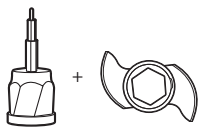
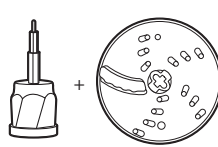
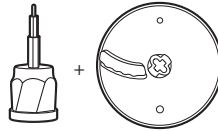
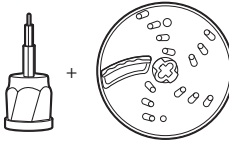
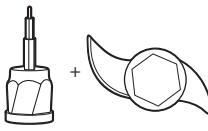
Åtgärd	Inställning	Livsmedel	Tillbehör
Hacka	1 eller pulsknapp (O)	Ost Choklad Frukt Färska örter	Universalkniv av rostfritt stål 
Mala eller purea	2 eller pulsknapp (O)	Nötter Tofu Grönsaker	
Mixa	1	Pastasås Pesto Salsa Såser Smet	
Skiva	1	Frukt (mjuk) Potatis Tomater Grönsaker (mjuka)	Vändbar skiva för att skiva/riva (skivningssida) ELLER skivningskniv 
	2	Ost Choklad Frukt (hårda) Grönsaker (hårda)	ELLER 
Riva (fint till medel)	1	Potatis Grönsaker (mjuka)	Vändbar skiva för att skiva och riva (rivningssida) 
	2	Kål Ost Choklad Frukt (hårda) Grönsaker (hårda)	
Knåda	Pulsknapp (O) eller 2	Jästdeg	Degkniv 

PRODUKTANVÄNDNING

FÖRE FÖRSTA ANVÄNDNING

Innan du använder foodprocessorn för första gången ska du diska alla delar och tillbehör för hand eller i diskmaskinen (se avsnittet "Rengöra foodprocessorn"). Foodprocessorn är utformad så att alla tillbehör kan förvaras i arbetsskålen.

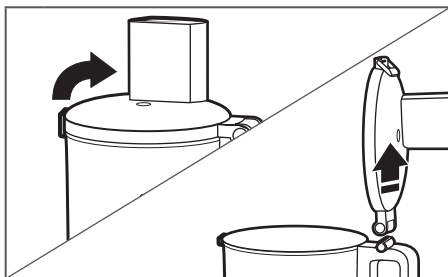

- 1** Lyft upp lockspärren för att låsa upp luckan. Luta locket på arbetsskålen bakåt och lyft det rakt upp så att lockets gångjärn dras ut från handtagets gångjärn.

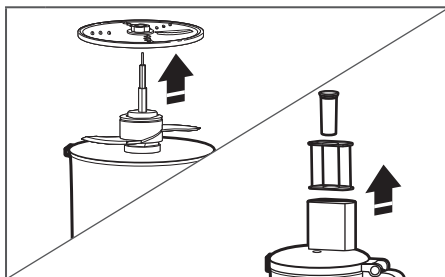

- 2** Ta bort alla delar och tillbehör från arbetsskålen och lyft ut mataren ur matningsröret.

MONTERA FOODPROCESSORN

VIKTIGT! Placera foodprocessorn på en torr, plan bänkskiva med reglagen vända framåt. Koppla inte in foodprocessorn i eluttaget innan den är helt hopmonterad.

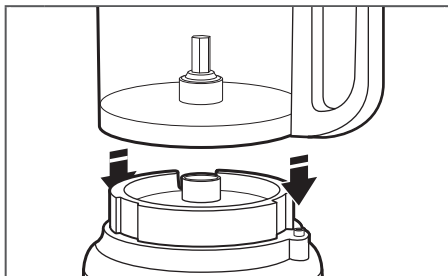

- 1** Placera arbetsskålen på sockeln och passa in handtaget med den upphöjda knappen på basens högra sida. Skålen klickar på plats och ska ligga tätt mot basen när den är rätt inriktad.

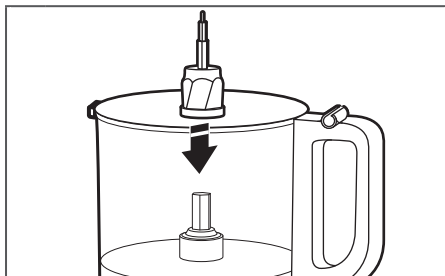

- 2** Placera drivadaptern i arbetsskålen och sänk ned den på drivtappen.

PRODUKTANVÄNDNING

OBS! För att underlätta monteringen ska du montera önskad kniv eller skiva innan du sätter fast arbetskålens lock.

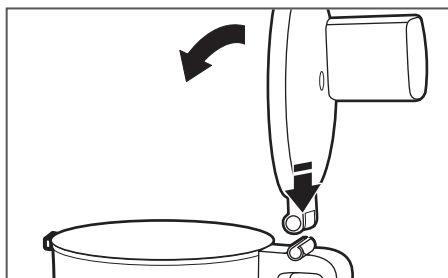

- 3** Sätt fast locket på arbetskålen genom att trycka in gångjärnet i gångjärnet på arbetskålens handtag och stänga locket.

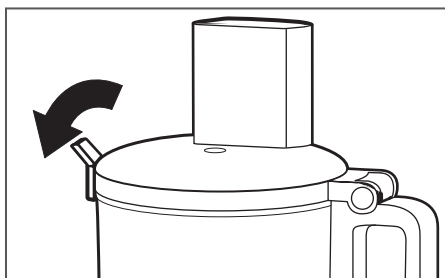

- 4** När locket till arbetskålen är stängt trycker du ned lockets gångjärn i låst läge.

OBS! Foodprocessorn fungerar inte om inte locket till arbetskålen är helt stängt och arbetskålen sitter ordentligt på sockeln.

MONTERING AV UNIVERSALKNIVEN ELLER DEGKNIVEN

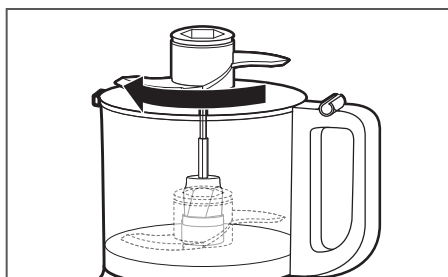

- 1** Placera kniven på drivadaptorn. Roter kniven så att den faller ned till adaptorns bas.

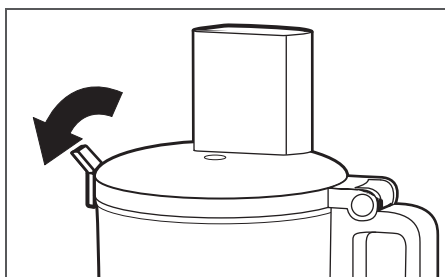

- 2** Montera arbetskålens lock och se till att lockspärren trycks ned till låst läge.

PRODUKTANVÄNDNING

INSTALLERA DEN VÄNDBARA SKIVAN FÖR ATT SKIVA/RIVA ELLER SKIVNINGSKNIVEN

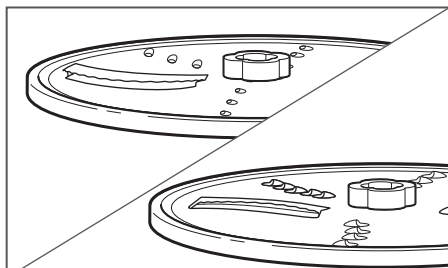

Skiva: Vänd skivan så att den upphöjda skivningskniven är vänd uppåt.

- 1 Strimla:** Vänd skivan så att de små, upphöjda rivningsknivarna är vända uppåt.

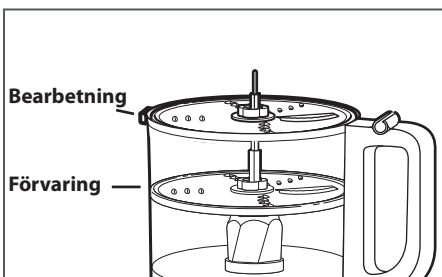

Skivan kan placeras i två olika lägen: högt upp på skålen för bearbetning och lågt i skålen för förvaring.

OBS! När skivan är i förvaringsläge fungerar den inte lika bra. Se till att skivan är i nivå med skålens överdel för bästa prestanda.

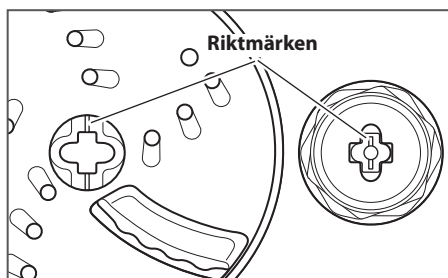

- 2** Håll skivan i mittennavet, sänk ned den på drivadaptorn och rikta in markeringarna på skivans mittpunkt med markeringarna på adaptorn. Skivan ska vara i nivå med skålens överdel. Om skivan faller ned till förvaringsläget lyfter du ut den, vrider den 90° och sänker den igen.

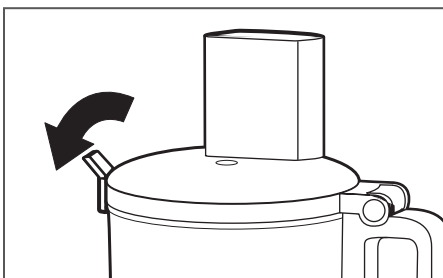

- 3** Montera arbetsskålens lock och se till att lockspärren trycks ned till låst läge.

PRODUKTANVÄNDNING

ANVÄNDA FOODPROCESSORN

VARNING



Se upp för de roterande knivbladen.

Använd alltid påmataren.

Håll fingrarna borta från öppningarna.

Förvaras utom räckhåll för barn.

I annat fall finns risk för att skärskador uppstår eller fingrarna skärs av.

Innan du använder foodprocessorn ska du se till att arbetsskålen, knivarna och arbetsskålens lock är korrekt monterade på basen (se avsnittet "Montera foodprocessorn").

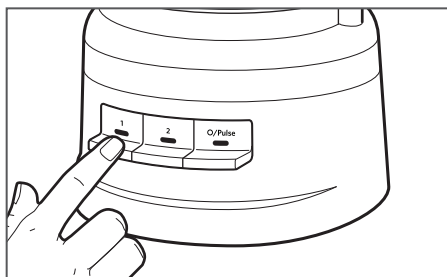

1

Slå på den genom att trycka på 1 eller 2. Foodprocessorn går kontinuerligt och indikatorlampan lyser.

Stäng av genom att trycka på 1 eller 2 igen eller på pulsknappen (O).

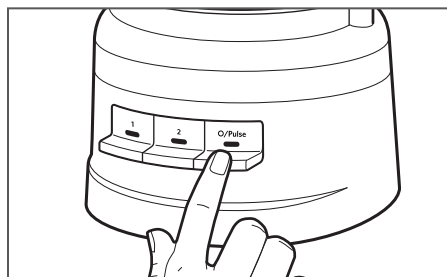

2

Så här använder du pulsfunktionen:

Tryck på pulsknappen (O) för korta bearbetningar eller håll intryckt för längre bearbetning. Pulsfunktionen körs endast i hög hastighet. Foodprocessorn stängs av när pulsknappen (O).

PRODUKTANVÄNDNING

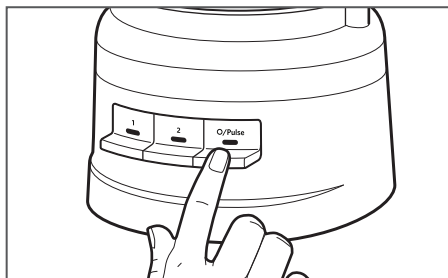

3

När du är klar trycker du på pulsknappen (O). Indikatorlampan slocknar och kniven eller skivan stannar långsamt.

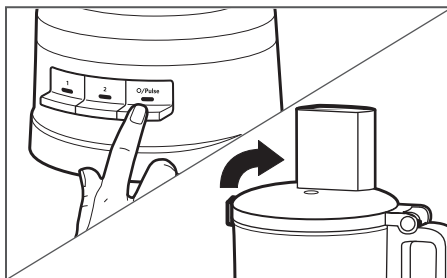

4

Vänta tills kniven eller skivan har stannat helt innan du tar bort locket till arbetsskålen. Se till att du stänger av foodprocessorn innan du tar bort skyddet till arbetsskålen eller kopplar bort foodprocessorn.

ANVÄNDA 2-I-1-MATARRÖRET

2-i-1-matarröret har en tvådelad matare. Om du vill skiva eller riva små föremål sätter du i den tvådelade mataren i matarröret.

Använd det lilla matarröret och mataren för att mata in små eller smala livsmedel, t.ex. morötter och selleri.

För att sakta droppa olja över ingredienserna, fyll den lilla påmataren med önskad mängd olja. Ett litet hål i botten av påmataren droppar oljan i en konstant hastighet.

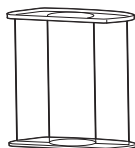

TA UT BEARBETAD MAT

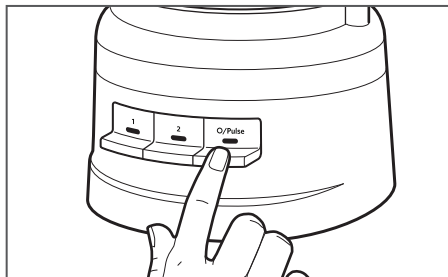

1

Stäng av foodprocessorn: Tryck på pulsknappen (O) och koppla ur foodprocessorn innan du demonterar den.

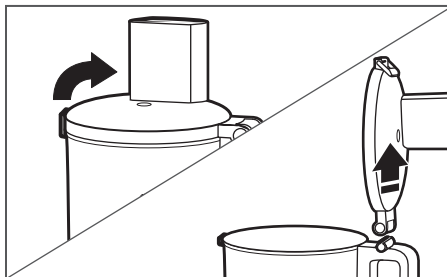

2

Lyft upp lockspärren för att låsa upp arbetsskålens lock och lyft sedan upp locket för att ta bort det.

PRODUKTANVÄNDNING

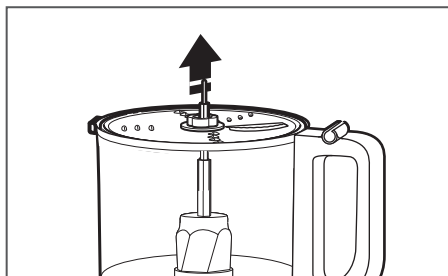

3

Om du använder en skiva ska den avlägsnas innan du tar bort skålen. Håll skivan i mittennavet och lyft den rakt upp.

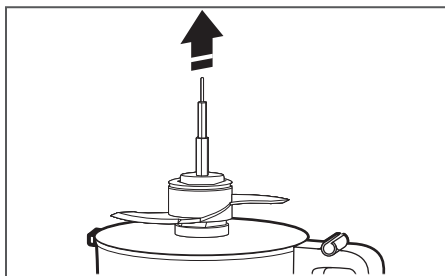

4

Ta bort drivadaptorn och sedan universalkniven eller degkniven, om du använder den. Kniven sitter kvar på drivadaptorn när du tar bort adaptorn.

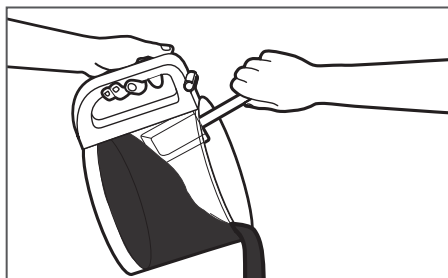

5

Lyft av arbetskålen från basen för att ta bort mat från skålen med en slickepott.

SKÖTSEL OCH RENGÖRING

RENGÖRA FOODPROCESSORN

VIKTIGT: Den BPA-fria skålen kräver särskild hantering. Om du väljer att använda en diskmaskin istället för handdisk ska du följa dessa anvisningar.

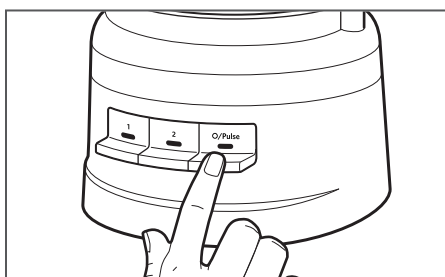

- 1** Tryck på puls-knappen (O) och koppla sedan ur matberedaren innan du rengör den.

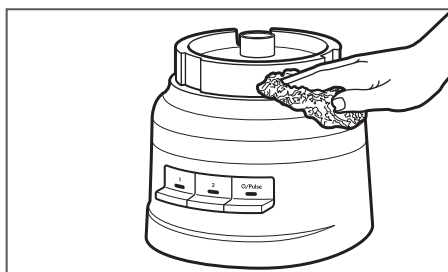

- 2** Torka av basenheten och sladden med en varm och fuktig trasa. Torka noggrant med en mjuk trasa. Använd inte diskmedel med slipmedel eller skursvampar. Sänk inte ned basen i vatten eller annan vätska.

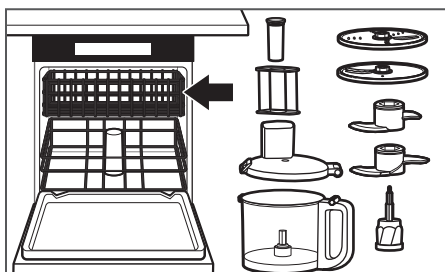

- 3** Alla delar kan diskas på den översta hyllan i en diskmaskin. Undvik att lägga skålen på sidan. Torka alla delar ordentligt efter diskning. Använd en skonsam diskcykel, t.ex. normal. Undvik cykler med hög temperatur.

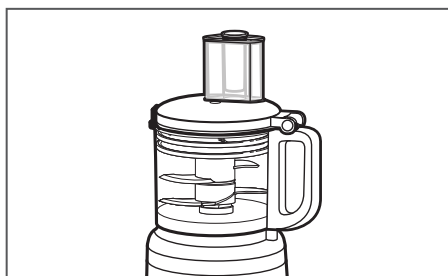

- 4** Du kan förvara universalkniven, degkniven och båda skivorna samt drivadaptorn i arbetsskålen när foodprocessorn inte används. Linda nåtsladden runt sladdhållaren på basenhetens undersida och fäst sedan kontakten genom att fästa den i höljet.

OBS! Om du diskas foodprocessorns delar för hand måste du undvika att använda slipande rengöringsmedel eller skursvampar. De kan repa arbetsskålen och locket eller göra dem matta.

KUNDTJÄNST

Om foodprocessorn inte fungerar korrekt eller slutar fungera kontrollerar du följande:

1. Är foodprocessorn inkopplad i eluttaget?
2. Se till att skålen och locket är rätt riktade och fastlåsta.
3. Har du tryckt på mer än en knapp samtidigt?
4. Dra ur kontakten till foodprocessorn och anslut den sedan till uttaget igen.
5. **Har säkringen i elkretsen till foodprocessorn löst ut?**
Se till att kretsen är sluten om du använder en kretsbytare.
6. **Foodprocessorn kan behöva svalna till rumstemperatur:**
Om hastighetslampan släcks och pulslampan (O) blinkar väntar du tills pulslampan (O) släcks och försöker igen. Det kan ta 5–15 minuter innan foodprocessorn har svalnat helt.
7. **Motorn kan vara låst.**
Om hastighetslampan är tänd medan pulslampan (O) blinkar trycker du på pulsknappen (O) för att återställa motorn.

Om foodprocessorn inte strimlar eller skivar som den ska:

1. Se till att skivans sida med upphöjda knivar är vänd uppåt på drivadaptorn.
2. Se till att ingredienserna är lämpliga för att skivas eller strimlas. Se avsnittet "Tips för fantastiska resultat".
3. Se till att skivan är placerad i bearbetningsläget (högt upp nära skålens överdel) och inte i förvaringsläget (lågt och inuti skålen).

Om skyddet till arbets-skålen inte stängs när du använder skivan:

1. Se till att skivan är rätt monterad och rätt placerad på drivadaptorn.

Om problemet inte beror på något av ovanstående läser du avsnittet "Garantivillkor för KitchenAid ("garanti")".

Lämna inte tillbaka foodprocessorn till återförsäljaren. Återförsäljare tillhandahåller inte service.

GARANTIVILLKOR FÖR KITCHENAID ("GARANTI")

KitchenAid Europa, Inc., Nijverheidslaan 3, Box 5, 1853 Stromik-Bever, Belgien ("garantiutfärdare") beviljar slutkunden, som är konsument, en garanti i enlighet med följande villkor.

Garantin gäller utöver och påverkar inte slutanvändarens lagstadgade garantirättigheter gentemot återförsäljaren av produkten. I korthet gäller Konsumentköpslagen (1990:932) som anger att produkter vid leverans måste vara ändamålsenliga, lämpligt förpackade och av tillfredsställande kvalitet enligt beskrivning. Dina juridiska rättigheter berättigar dig till följande om produkten har några defekter och anses vara felaktig (dvs. inte i enlighet med vad som beskrivs ovan vid tidpunkten för leveransen):

- Upp till sex månader: Eventuella defekter som uppstår inom sex månader antas i allmänhet ha funnits vid leveranstillfället och i de flesta fall har du rätt att få din produkt reparerad, levererad på nytt eller få ersättning för reparation eller upphävande av köpet. Du kan också ha rätt att hålla inne betalningen eller få skadestånd.

- Upp till tre år: När ett fel uppstår måste du meddela säljaren om detta inom rimlig tid och visa att felet fanns när produkten levererades (därför följer att produkten var felaktig). Då har du i de flesta fall rätt att få produkten reparerad, levererad eller få ersättning för reparation eller upphävande av köpet. Du kan också ha rätt att hålla inne betalningen eller få skadestånd.

Dessa rättigheter gäller med vissa undantag. Mer information finns på Konsumentverkets webbplats www.konsumentverket.se eller på 0771-42 33 00.

1) OMFATTNING OCH VILLKOR FÖR GARANTI

a) Garantiutfärdaren beviljar garanti för de produkter som nämns i avsnitt 1.b) som en konsument har köpt från en återförsäljare eller ett företag i KitchenAid Group inom länderna i Europeiska ekonomiska samarbetsområdet, Moldavien, Montenegro, Ryssland, Schweiz eller Turkiet.

b) Garantitiden beror på vilken produkt som köpts och är följande:

5KFP0719 Två års fullständig garanti räknat från inköpsdatum.

c) Garantiperioden inleds på inköpsdatum, dvs. det datum då en kund köpte produkten från en återförsäljare eller ett företag i KitchenAid-Group.

d) Garantin omfattar produkt utan defekter.

e) Garantiutfärdaren ska tillhandahålla följande tjänster till kunden enligt denna garanti, enligt garantiutfärdarens gottfinnande, om en defekt uppstår under garantiperioden:

- Reparation av den defekta produkten eller produktdelen, eller

- utbyte av den defekta produkten eller produktdelen. Om en produkt inte längre är tillgänglig har garantiutfärdaren rätt att byta ut produkten mot en produkt med samma eller högre värde.

f) Om kunden vill göra anspråk enligt garantin måste kunden kontakta den landsspecifika kundtjänsten för KitchenAid eller garantiutfärdaren direkt på KitchenAid Europa, Inc. Nijverheidslaan 3, Box 5, 1853 Strobeeek-Bever, Belgien, e-postadress: CONSUMERCARE.SE@kitchenaid.eu/ telefonnummer: **00 800 381 040 26**

GARANTIVILLKOR FÖR KITCHENAID ("GARANTI")

g) Kostnaderna för reparation, inklusive reservdelar samt portokostnader för leverans av en felfri produkt eller produkt del ska betalas av garantiutfärdaren. Garantiutfärdaren ska också betala portokostnaderna för retur av den defekta produkten eller produkt delen om den defekta produkten om garantiutfärdaren eller den landsspecifika kundtjänsten för KitchenAid begär att den defekta produkten eller produkt delen returneras. Kunden ska dock betala kostnader för lämplig förpackning för retur av den defekta produkten eller produkt delen.

h) För att kunna göra anspråk enligt garantin måste kunden visa upp kvitto eller faktura för inköp av produkten.

2) BEGRÄNSNINGAR AV GARANTIN

a) Garantin gäller endast produkter som används för privat bruk och inte för yrkesmässiga eller kommersiella ändamål.

b) Garantin gäller inte vid normalt slitage, felaktig eller olämplig användning, underlåtenhet att följa anvisningarna för användning, användning av produkten vid fel elektrisk spänning, installation och drift i strid med gällande elektriska föreskrifter och hårdhänt hantering (t.ex. slag).

c) Garantin gäller inte om produkten har modifierats eller konverterats, t.ex. konvertering av 120 V-produkter till 220–240 V-produkter.

d) Tillhandahållandet av garantitjänster förlänger inte garantiperioden och initierar inte heller början på en ny garantiperiod. Garantiperioden för installerade reservdelar upphör samtidigt som garantiperioden för hela produkten.

Efter att garantiperioden löpt ut eller för produkter där garantin inte gäller är slutkunden fortfarande tillgång till kundtjänst för KitchenAid vid frågor och för information. Mer information finns även på vår webbplats: www.kitchenaid.eu

PRODUKTREGISTRERING

Registrera din nya KitchenAid-apparat nu: <http://www.kitchenaid.eu/register>

DELER OG FUNKSJONER

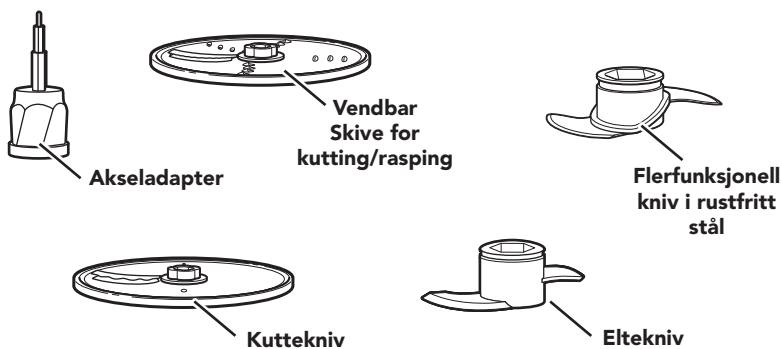
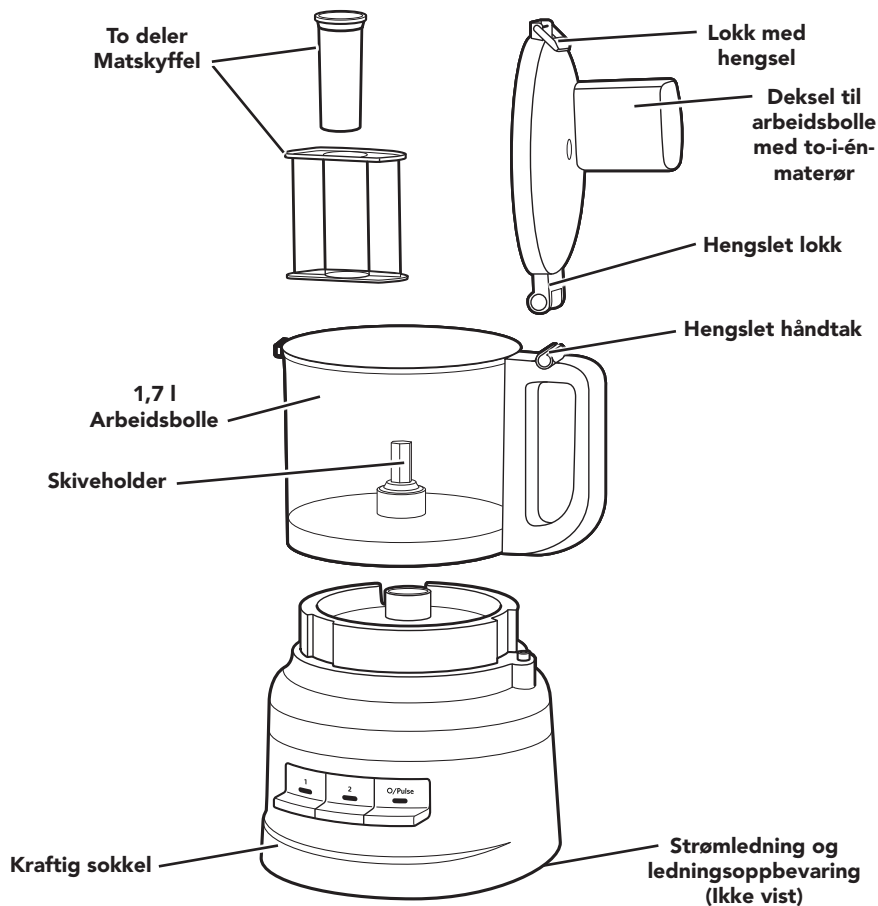

PRODUKTSIKKERHET

Din og andres sikkerhet er svært viktig.

Vi har satt inn en rekke sikkerhetsanvisninger i denne bruksanvisningen og på utstyret. Les alltid sikkerhetsanvisningene og følg dem nøye.



Dette er varselsymbolet.

Dette symbolet gjør deg oppmerksom på mulige farer som kan ta livet av eller skade deg eller andre.

Alle sikkerhetsanvisninger følger etter varselsymbolet og ordet "FARE" eller "ADVARSEL". Disse ordene betyr:

 **FARE**

Du kan dø eller bli alvorlig skadet hvis du ikke umiddelbart følger anvisningene.

 **ADVARSEL**

Du kan dø eller bli alvorlig skadet hvis du ikke følger anvisningene.

Alle sikkerhetsanvisninger angir hvilken potensiell fare det gjelder, hvordan du reduserer risikoen for skade, og hva som kan skje hvis du ikke følger instruksjonene.

VIKTIGE FORHOLDSREGLER

Grunnleggende forholdsregler skal alltid etterfølges ved bruk av elektriske apparater, inkludert følgende:

1. Les gjennom alle instruksjoner. Feil bruk av apparatet kan føre til personskader.
2. Kjøkkenmaskinen må ikke senkes i vann eller annen væske for å beskytte mot faren for elektrisk støt.
3. Koble støpselet fra stikkontakten når den ikke er i bruk, før du setter på eller tar av deler og før rengjøring.
4. Gjelder bare for EU-land: Dette apparatet må ikke brukes av barn. Oppbevar apparat og ledning utilgjengelig for barn.
5. Gjelder bare for EU-land: Apparatene kan brukes av personer med reduserte fysiske, sansemessige eller mentale evner, eller mangel på erfaring og kunnskap, hvis de har fått innføring i eller anvisninger om sikker bruk av apparatet, og forstår farene vedrørende bruken. Barn skal ikke leke med apparatet.
6. Dette apparatet må ikke brukes av personer (deriblant barn) med reduserte fysiske, sensoriske eller mentale evner eller uten erfaring og kunnskap, med mindre de er under tilsyn eller har fått veiledning i å bruke apparatet av en person som har ansvar for deres sikkerhet.
7. Hold oppsyn med barn for å sikre at de ikke leker med apparatet.
8. Unngå kontakt med deler i bevegelse.
9. Ikke bruk apparater med skadet ledning eller støpsel, etter at apparatet har hatt funksjonssvikt, eller hvis det har falt ned eller blitt skadet på noen måte. Returner apparatet til nærmeste autoriserte servicesenter for undersøkelse, reparasjon eller elektrisk eller mekanisk justering.
10. Hvis strømledningen er skadet, må den skiftes ut av produsenten, serviceagenten eller lignende kvalifiserte personer for å unngå en fare.

PRODUKTSIKKERHET

11. Slå AV apparatet og trekk ut ledningen når apparatet ikke er i bruk, før montering, ved demontering av deler eller før rengjøring. For å koble fra drar du i støpselet og trekker det ut av stikkkontakten. Ikke trekk i strømledningen.
12. Bruk av tilbehør som ikke anbefales eller selges av KitchenAid, kan føre til brann, elektrisk støt eller skade.
13. Ikke bruk utendørs.
14. Ikke la ledningen henge over kanten på bordet eller benken.
15. Vær forsiktig hvis varm væske blandes i foodprosessoren, da plutselig dampdannelse kan forårsake sprut.
16. La aldri apparatet være uten tilsyn når det er i bruk.
17. Hold fingre og redskaper unna bevegelige kniver og skiver når du tilbereder mat, for å redusere faren for alvorlig personskade eller skade på foodprosessoren. Du kan bruke en skrape, men kun når foodprosessoren ikke er i gang.
18. Kniven er skarp. Vær forsiktig når du håndterer skarpe kniver, tømmer kolben og under rengjøring.
19. For å redusere risikoen for personskade må du aldri plassere skjærekniven eller skivene på sokkelen uten at bollen først er satt på riktig.
20. Kontroller at lokket er låst på plass før apparatet brukes.
21. Mat aldri ingredienser for hånd. Bruk alltid matstapperen.
22. Ikke prøv å bryte opp dekselets låsemekanisme.
23. Ikke fyll bollen over den merkede maksimumslinjen (eller den nominelle kapasiteten) for å unngå fare for skade på dekselet eller bollen.
24. Se delen Vedlikehold og rengjøring for anvisninger om rengjøring av overflatene i kontakt med mat.
25. Dette apparatet er tiltenkt bruk i husholdninger og lignende omgivelser, som
 - i kjøkkenområder for ansatte på kontorer, i butikker eller andre arbeidsmiljøer
 - i gårdshus
 - av kunder på hoteller, moteller og andre boligmiljøer
 - i overnattingssteder med frokostservering.

TA VARE PÅ DENNE BRUKSANVISNINGEN

Instruksjoner er også tilgjengelige på Internett. Gå til nettsiden vår på:
www.KitchenAid.eu

PRODUKTSIKKERHET

KRAV TIL STRØMFORSYNING

Spenning: 220–240 V

Frekvens: 50–60 Hz

MERK: Hvis støpselet ikke passer i stikkontakten, må du ta kontakt med en faglært elektriker. Støpselet må ikke på noen måte forandres.

KASSERING AV ELEKTRISK UTSTYR

Kassering av innpakningsmaterialet

Innpakningsmaterialet er resirkulerbart, og er merket med resirkuleringssymbolet . De forskjellige delene av innpakningen må derfor kasseres på en ansvarlig måte, og i henhold til lokale forskrifter for avfallsdeponering.

Kassering av produktet

- Dette apparatet er merket i samsvar med EU-direktiv 2012/19/EU om kassering av elektrisk og elektronisk utstyr (Waste Electrical and Electronic Equipment - WEEE).

- Ved å sikre at dette produktet blir kassert på riktig måte, vil du bidra til å forhindre mulige negative konsekvenser for miljø og helse

som ellers kunne forårsakes av uhensiktsmessig avfallshåndtering av dette produktet.



Symbolet  på produktet eller på den vedlagte dokumentasjonen indikerer at det ikke skal behandles som husholdningsavfall, men tas med til en egnet innsamlingsstasjon for resirkulering av elektrisk og elektronisk utstyr.

For nærmere informasjon om håndtering, kassering og resirkulering av dette produktet kan du kontakte kommunen, renovasjonsvesenet eller butikken der du kjøpte produktet.

SAMSVARSERKLÆRING

Dette apparatet er utformet, konstruert og distribuert i samsvar med sikkerhetskravene til EF-direktivene: 2014/35/EU, 2014/30/EU, 2009/125/EC og 2011/65/EU (RoHS-direktiv).

SLIK BRUKER DU PRODUKTET

VEILEDNING FOR VALG AV TILBEHØR

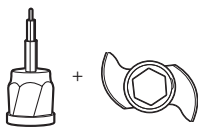
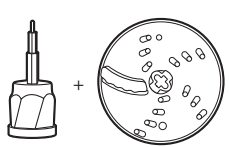
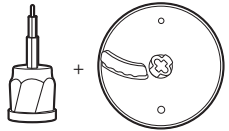
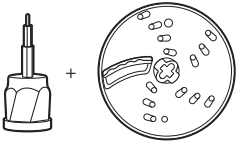
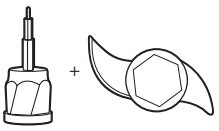
Handling	Innstilling	Mat	Tilbehør
Hakk	Én eller O/puls	Ost Sjokolade Fruktur Ferske urter	Flerfunksjonell kniv i rustfritt stål
Finhakk eller Puré	To eller O/puls	Nøtter Tofu Grønnsaker	
Miks	1	Pastasaus Pesto Salsa Sauser Rører	
Skive	1	Frukt (myk) Poteter Tomater Grønnsaker (myke)	Vendbar skive for kutting /rasping (kuttesside) ELLER kuttekniv
	2	Ost Sjokolade Fruktur (harde) Grønnsaker (harde)	 ELLER 
Raspe (fine til middels)	1	Poteter Grønnsaker (myke)	Vendbar skive for kutting/rasping (raspeside)
	2	Kål Ost Sjokolade Fruktur (harde) Grønnsaker (harde)	
Elt	O/puls eller to	Gjærdeiger	Eltekniv 

SLIK BRUKER DU PRODUKTET

FØR FØRSTE GANGS BRUK

Før du bruker foodprosessen for første gang, bør du vaske alle delene og tilbehøret for hånd eller i oppvaskmaskinen (se avsnittet Rengjøring av foodprosessen). Foodprosessen er utformet slik at alt av tilbehør kan oppbevares i arbeidsbollen.

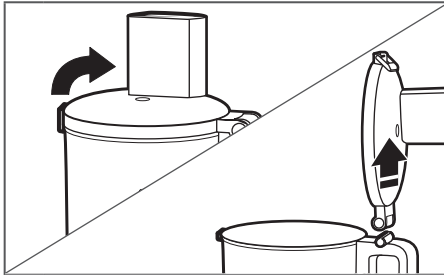

- 1** Løft opp hengelet på lokket for å låse opp dekselet. Vipp dekselet til arbeidsbollen bakover, og løft det rett opp slik at hengelet på lokket trekkes ut av håndtaket.

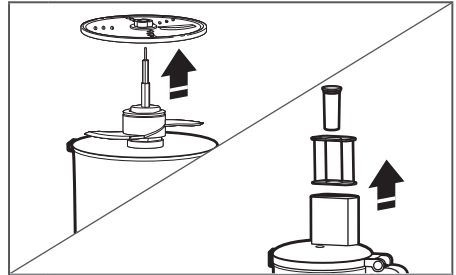

- 2** Fjern alle deler og tilbehør fra arbeidsbollen, og løft matstapperen ut av materøret.

MONTERING AV FOODPROSESOREN

VIKTIG: Plasser foodprosessen på en tørr, plan overflate med kontrollene vendt fremover. Ikke koble til foodprosessen før den er fullstendig montert.

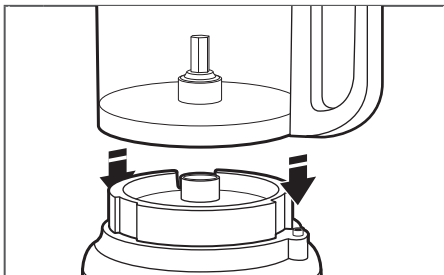

- 1** Plasser arbeidsbollen på sokkelen ved å rette håndtaket mot knappen på høyre side av sokkelen. Bollen kommer til å klikke på plass, og bør være helt inntil sokkelen når den er riktig justert.

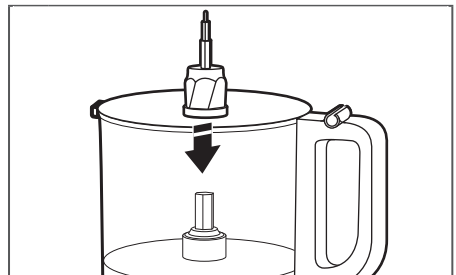

- 2** Plasser akseladapteren i arbeidsbollen, og senk den ned på skiveholderen.

SLIK BRUKER DU PRODUKTET

MERK: Monter ønsket kniv eller skive før du fester dekslet på arbeidsbollen, for å gjøre monteringen enklere.

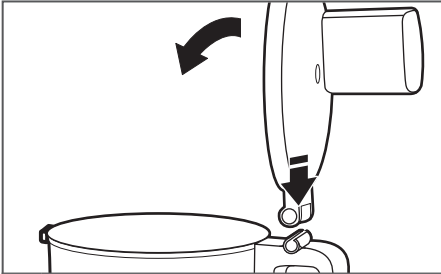

3 Når du skal feste dekslet til arbeidsbollen, skyver du hengselet på lokket inn i hengselet på håndtaket og lukker dekslet.

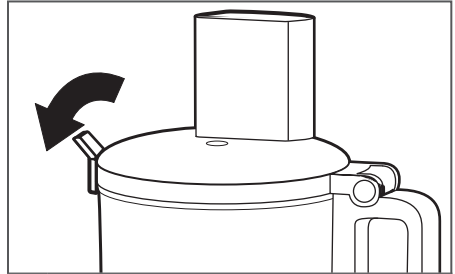

4 Når dekslet til arbeidsbollen er lukket, skyver du hengselet til lokket ned til den låste stillingen.

MERK: Foodprosessen fungerer ikke med mindre dekslet til arbeidsbollen er helt lukket og arbeidsbollen sitter riktig på sokkelen.

MONTERE DEN FLERFUNKSJONELLE KNIVEN ELLER ELTEKNIVEN

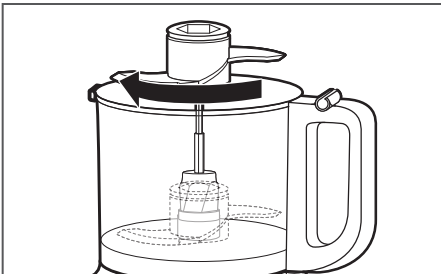

1 Plasser kniven på akseladapteren. Roter kniven slik at den går ned til sokkelen på adapteren.

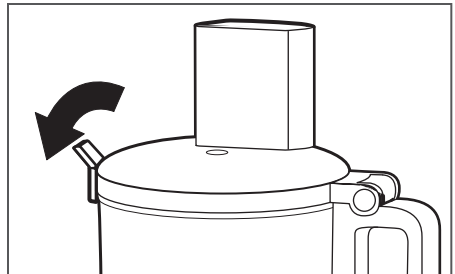

2 Monter dekslet på arbeidsbollen, og sørg for at hengslet på lokket blir skjovet ned til låst stilling.

SLIK BRUKER DU PRODUKTET

MONTERING AV DEN VENDBARE SKIVEN FOR KUTTING/RASPING ELLER KUTTEKNIVEN

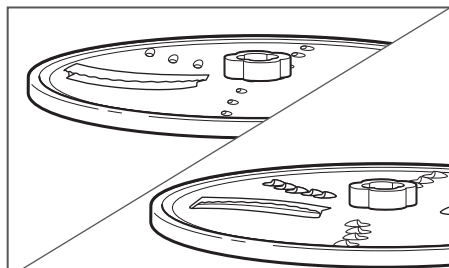

1

For å kutte: Snu skiven slik at den hevede kuttekniven vender opp.

For å raspe: Snu skiven slik at de små, hevede riveknivene vender opp.

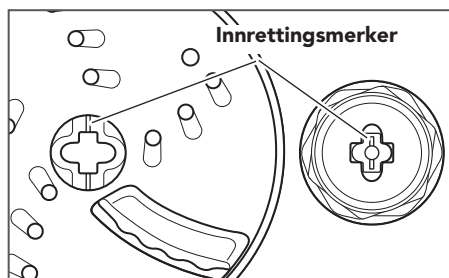

2

Hold skiven etter midtpunktet, og senk den ned på akseladapteren slik at merkene på midtpunktet av skiven er på linje med merkene på adapteren. Skiven bør være på linje med toppen av bollen. Hvis skiven faller ned i lagringsposisjonen, løfter du den ut, vrir den 90° og senker den ned igjen.

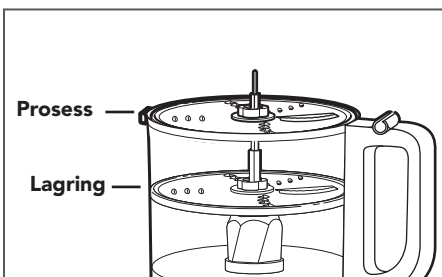

Skiven kan plasseres i to forskjellige stillinger: høyt i bollen for bearbeiding og lavt i bollen for oppbevaring.

MERK: Selv om skiven fungerer i lagringsposisjonen, vil den ikke fungere like godt. Kontroller at skiven ligger jevnt med toppen av bollen for best mulig ytelse.

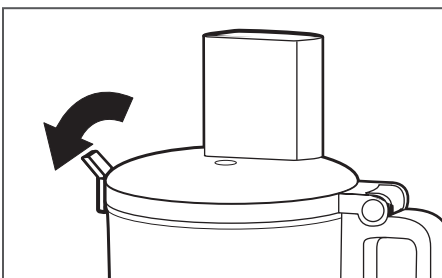

3 Monter dekslet på arbeidsbollen, og sørg for at hengslet på lokket blir skjøvet ned til låst stilling.

SLIK BRUKER DU PRODUKTET

SLIK BRUKER DU FOODPROSESSOREN

! ADVARSEL



Fare, roterende kniv

Bruk alltid stamperen.

Hold fingrene borte fra åpningene.

Oppbevar den utilgjengelig for barn.

Hvis du ikke overholder disse reglene, kan det føre til amputasjon eller kuttskader.

Før du bruker foodprosessoren må du kontrollere at dekelet og knivene på arbeidsbollen er riktig montert på sokkelen (se avsnittet Montering av foodprosessoren).

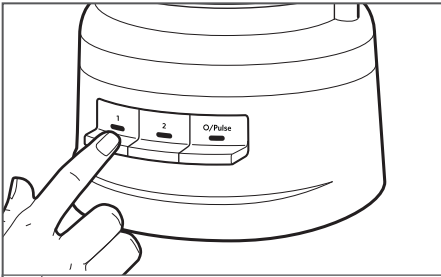

1

Trykk på 1 eller 2 for å slå den på. Foodprosessoren går kontinuerlig, og indikatorlampen vil lyse.

Trykk på 1 eller 2 igjen, eller trykk på O/puls for å slå den av.

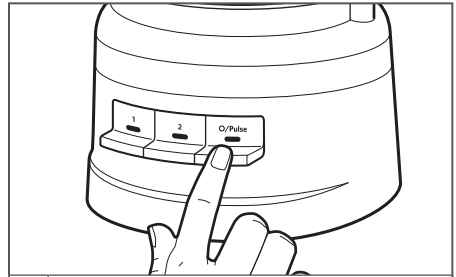

2

Slik bruker du pulsfunksjonen:

Trykk på O/puls for korte intervaller, eller trykk på og hold nede for lengre intervaller. Pulsfunksjonen kjører bare på høy hastighet. Foodprosessoren slås av når du slipper O/puls-knappen.

SLIK BRUKER DU PRODUKTET

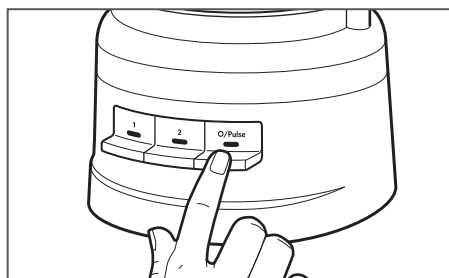

3

Trykk på O/puls når du er ferdig. Indikatorlampen vil slukke, og kniven eller skiven vil sakte men sikkert stanse.

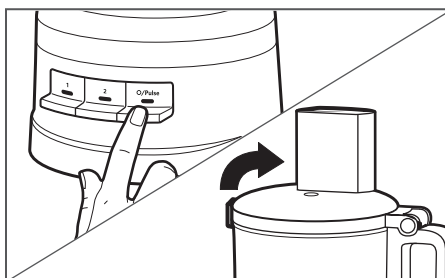

4

Vent til kniven eller skiven stopper helt før du tar av dekslet på arbeidsbollen. Pass på at du slår av foodprosessoren før du fjerner dekslet til arbeidsbollen, eller før du kobler fra foodprosessoren.

BRUKE 2-I-1-MATERØRET

2-i-1-materøret har en matstapper i to deler. Hvis du vil kutte eller raspe mindre matvarer, setter du den todelte matstapperen inn i materøret.

Bruk det lille materøret og den lille stapperen til å tilberede små eller smale matvarer, for eksempel enkle gulrøtter eller selleristenger.

Hvis du vil dryppe oljen sakte på ingrediensene, fyller du den lille stapperen med ønsket mengde olje. Et lite hull på bunnen av skyffelen drypper oljen med en jevn hastighet og kan brukes til



FJERNE FERDIGBEARBEIDET MAT

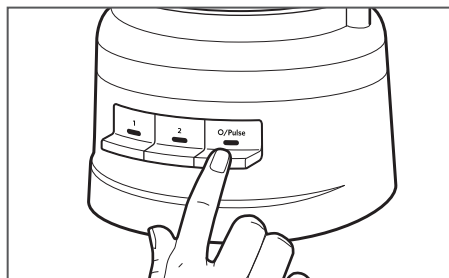

1

Slå av foodprosessoren: Trykk på knappen O/Puls, og koble fra foodprosessoren før demontering.

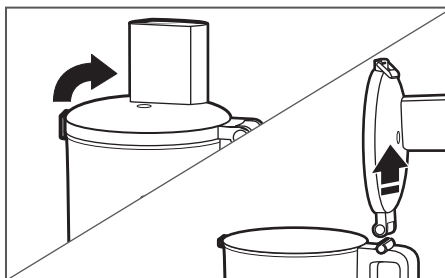

2

Løft opp hengslet på lokket for å låse opp dekslet til arbeidsbollen, og løft deretter dekslet for å fjerne det.

SLIK BRUKER DU PRODUKTET

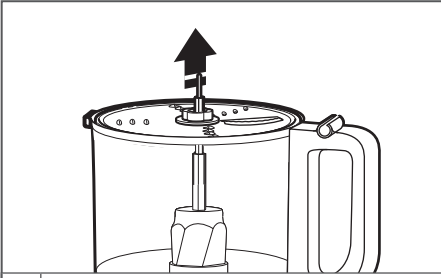

3

Hvis du bruker en skive, må du ta den ut før du fjerner bollen. Hold skiven i de to midtpunktene og løft den rett opp.

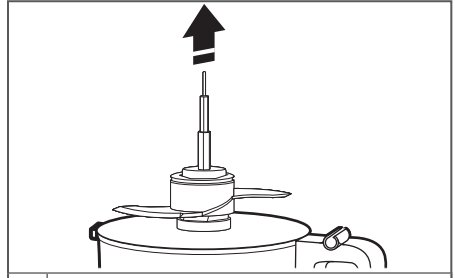

4

Ta ut akseladapteren, og deretter den flerfunksjonelle kniven eller eltekniven hvis du har brukt dem. Kniven blir værende i akseladapteren når du fjerner adapteren.

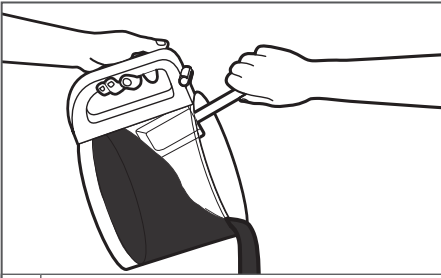

5

Løft bollen ut av sokkelen for å fjerne mat fra bollen med en slikkepott.

VEDLIKEHOLD OG RENGJØRING

SLIK RENGJØR DU FOODPROSESSOREN

VIKTIG: Disse BPA-frie bollene krever spesiell håndtering. Hvis du velger å bruke en oppvaskmaskin i stedet for håndvask, må du følge disse retningslinjene.

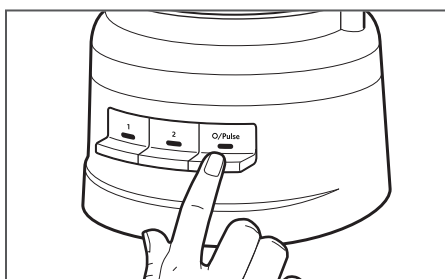

- 1** Trykk på O/puls, og koble fra foodprosessoren før rengjøring.

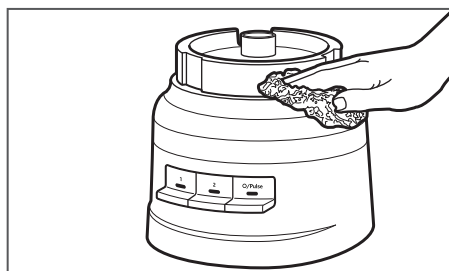

- 2** Tørk av sokkelen og ledningen med en varm, fuktig klut. Tørk grundig med en myk klut. Ikke bruk harde rengjøringsmidler eller skurebørster. Ikke senk sokkelen ned i vann eller annen væske.

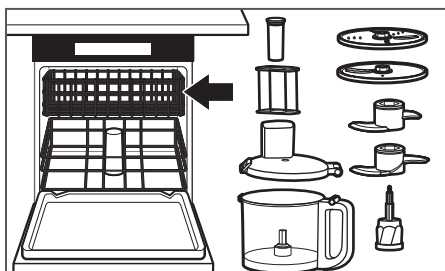

- 3** Alle de andre delene kan vaskes i oppvaskmaskin på øverste hylle. Unngå å legge bollen på siden. Tørk alle delene grundig etter vask. Bruk skånsomme oppvasksykluser som Normal. Unngå sykluser med høy temperatur.

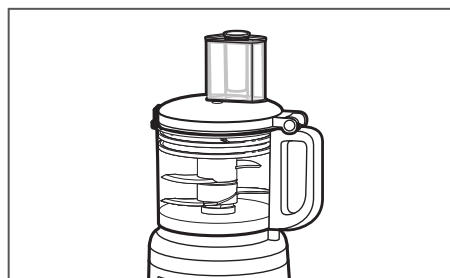

- 4** Du kan oppbevare den flerfunksjonelle kniven, eltekniven og begge skivene, samt akseladapteren inne i arbeidsbollen når foodprosessoren ikke er i bruk. Vikle strømledningen rundt ledningsoppbevaringen nederst på sokkelen, og fest deretter støpselet ordentlig ved å feste det til kabinetet.

MERK: Hvis du vasker delene til foodprosessoren for hånd, må du unngå bruk av harde rengjøringsmidler eller skurebørster. De kan skrape opp eller lage riper i arbeidsbollen og dekkelet.

FEILSØKING

Hvis det oppstår en feil med foodprosessoren, kontrollerer du følgende:

1. Er foodprosessoren koblet til?
2. Kontroller at bollen og lokket er riktig justert til hverandre og er låst på plass.
3. Har du trykket på mer enn én knapp samtidig?
4. Koble foodprosessoren fra stikkkontakten, og koble den til igjen.
5. **Virker sikringen i kretsen til foodprosessoren?**
Hvis du har en kretsbyterboks, kontrollerer du at kretsen er lukket.
6. **Foodprosessoren må kanskje avkjøles til romtemperatur.**
Hvis hastighetslampen slås av og O/pulslampen blinker, må du vente til O/puls-lampen slås av og prøve igjen. Foodprosessoren kan bruke 5–15 minutter på å kjøle seg ned.
7. **Motoren kan være låst.**
Hvis hastighetslampen er på og O/puls-lampen blinker, trykker du på O/puls-knappen for å tilbake stille motoren.

Hvis foodprosessoren ikke rasper eller kutter ordentlig:

1. Kontroller at den hevede knivside på platen er plassert med forsiden opp på akseladapteren.
2. Kontroller at ingrediensene er egnet for kutting eller rasping. Se avsnittet Tips for flotte resultater.
3. Kontroller at skiven er plassert i prosessstillingen (nær toppen av bollen), og ikke i lagringsstillingen (lavt nede og inni bollen).

Hvis dekselet på arbeidsbollen ikke kan lukkes når du bruker platen:

1. Kontroller at platen er riktig installert, og at den er plassert riktig på akseladapteren.

Hvis problemet ikke skyldes et av punktene ovenfor, kan du se avsnittet Vilkår for KitchenAid garantien («Garanti»).

Ikke returner foodprosessoren til forhandleren. Forhandlere utfører ikke service.

VILKÅR FOR KITCHENAID GARANTIEN («GARANTI»)

KitchenAid Europa, Inc., Nijverheidslaan 3, Box 5, 1853 Strombeek-Bever, Belgia («Garantist») gir sluttkunden, som er en forbruker, en garanti i henhold til følgende vilkår.

Garantien gjelder i tillegg til og verken begrenser eller påvirker de lovbestemte garantirettighetene til sluttkunden mot selgeren av produktet. Loven datert 21. juni 2002 nr. 34 om forbrukerkjøp sier i korthet at produktene må være som beskrevet i innkjøpsavtalen. Dersom det ikke fremgår i avtalen, skal produktet passe til sitt vanlige formål, i henhold til forbrukerens rimelige forventning, passe til et bestemt formål som selgeren var eller skal være klar over, samsvare med prøver og ha en tilstrekkelig innpakning, være i samsvar med offentlige lovkrav og være fri for tredjeparts rettigheter. Du har rettigheter under loven til en delvis eller fullstendig refusjon eller reparasjon, avhengig av omstendighetene. Du finner mer informasjon her

www.forbrukerradet.no/

1) GARANTIENS OMFANG OG VILKÅ

a) Garantisten gir Garantien for produktene nevnt under del 1.b), som en forbruker har kjøpt fra en selger eller et selskap i KitchenAid-Group i landene innen Det europeiske økonomiske samarbeidsområdet, Moldova, Montenegro, Russland, Sveits eller Tyrkia.

b) Garantiperioden avhenger av det innkjøpte produktet og er som følger:

5KFP0719 To års full garanti fra kjøpsdato.

c) Garantiperioden begynner fra kjøpsdatoen. Det vil si datoen da en forbruker kjøpte produktet fra en forhandler eller et selskap i KitchenAid-Group.

d) Garantien dekker produktets defektfriske funksjon.

e) Garantisten skal gi forbrukeren følgende tjenester under denne garantien, i henhold til Garantistens valg, dersom det oppstår en feil i garantiperioden:

- Reparasjon av det defekte produktet eller den defekte produktdelen, eller

- Erstatning av det defekte produktet eller den defekte produktdelen. Hvis et produkt ikke lenger er tilgjengelig, har Garantisten rett til å bytte ut produktet med et produkt av lik eller høyere verdi.

f) Hvis forbrukeren ønsker å reise et krav under garantien, må forbrukeren kontakte det landsspesifikke KitchenAid-servicesenteret eller Garantisten direkte på KitchenAid Europa, Inc. Nijverheidslaan 3, Box 5, 1853 Strombeek-Bever, Belgium; E-postadresse: CONSUMERCARE.NO@kitchenaid.eu / Telefonnummer: **00 800 381 040 26**

g) Reparasjonskostnadene, inkludert reservedeler og leveringskostnader av det defektfriske produktet eller den defektfriske produktdelen, skal dekkes av Garantisten. Garantisten skal også dekke leveringskostnadene for retur av det defekte produktet eller den defekte produktdelen hvis Garantisten eller det landsspesifikke KitchenAid-kundeservicesenteret ba om retur av det defekte produktet eller den defekte produktdelen. Forbrukeren skal imidlertid dekke kostnadene ved hensiktsmessig innpakning for returen av det defekte produktet eller den defekte produktdelen.

h) For å kunne reise et krav under garantien må forbrukeren fremvise kvitteringen eller fakturaen for kjøpet av produktet.

VILKÅR FOR KITCHENAID GARANTIEN («GARANTI»)

2) GARANTIENS BEGRENSNINGER

- a) Garantien gjelder bare for produkter som brukes til private formål, og ikke til profesjonelle eller kommersielle formål.
- b) Garantien gjelder ikke ved normal slitasje, feil eller ødeleggende bruk, manglende overholdelse av instruksjonene for bruk, bruk av produktet ved feil elektrisk spenning, montering og bruk i strid med gjeldende elektriske forskrifter, og maktbruk (f.eks. slag).
- c) Garantien gjelder ikke hvis produktet er endret eller konvertert, f.eks. konverteringer av produkter på 120 V til produkter på 220–240 V.
- d) Bestemmelsen for Garantitjenester utvider ikke Garantiperioden og starter heller ikke en ny Garantiperiode. Garantiperioden for monterte reservedeler slutter med Garantiperioden for hele produktet.

Etter utløpet av Garantiperioden eller for produkter der Garantien ikke gjelder, er KitchenAid-kundeservicesentrene fortsatt tilgjengelige for sluttkunden for spørsmål og informasjon. Du finner også mer informasjon på hjemmesiden vår:

www.kitchenaid.eu

PRODUKTREGISTRERING

Registrer det nye KitchenAid-apparatet ditt nå: <http://www.kitchenaid.eu/register>

OSAT JA OMINAISUUDET

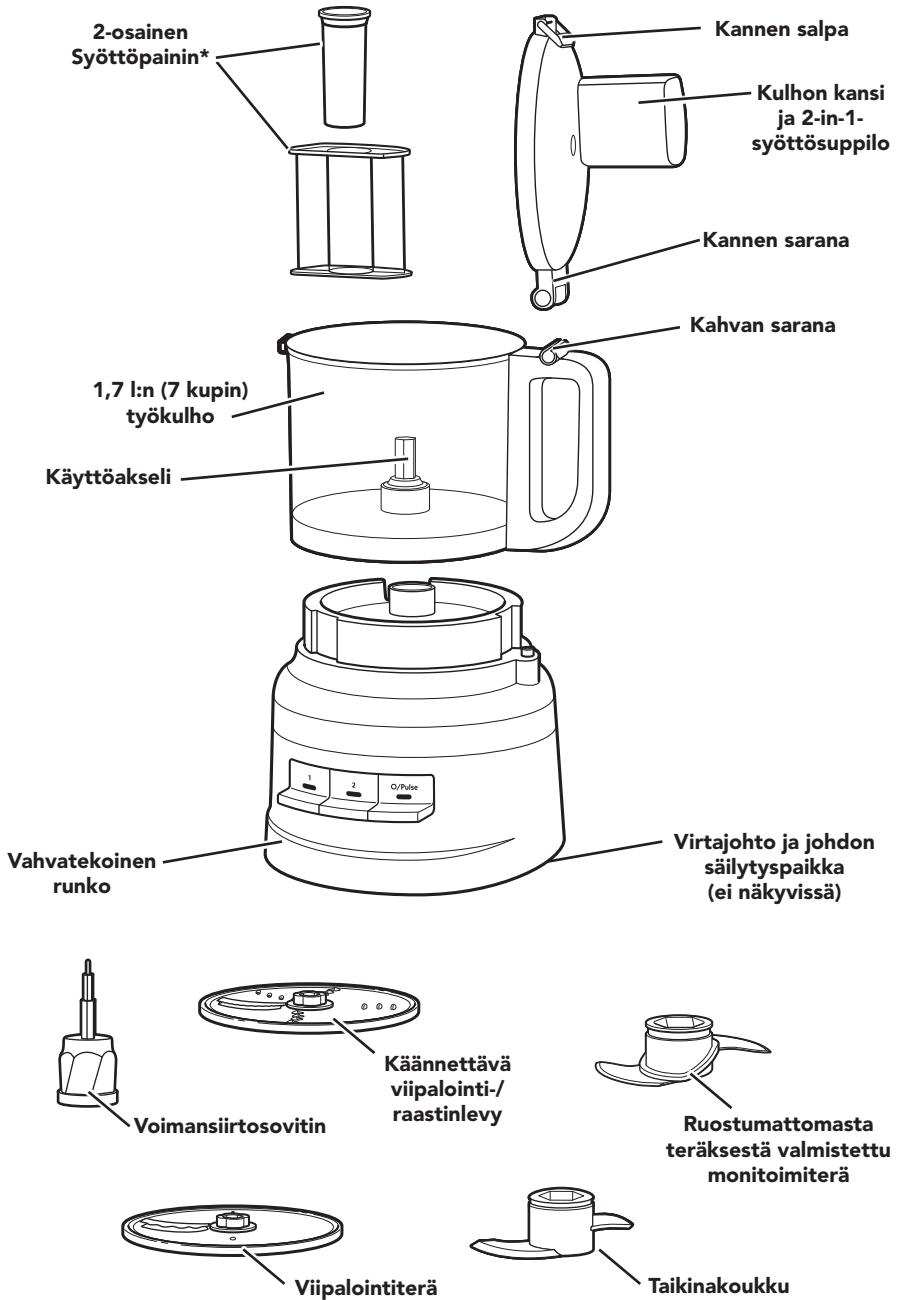

TUOTTEEN TURVALLISUUS

Sinun ja muiden turvallisuus on erittäin tärkeää.

Tässä käyttöohjeessa ja hankkimassasi laitteessa on monia tärkeitä turvaohjeita. Lue aina kaikki turvaohjeet ja noudata niitä.



Tämä on turvallisuusriskin symboli.

Tämä merkki varoittaa mahdollisista riskeistä, jotka voivat johtaa sinun tai muiden kuolemaan tai loukkaantumiseen.

Kaikissa turvaohjeissa on varoituskolmio ja sana ”VAARA” tai ”VAROITUS”. Nämä sanat tarkoittavat:

 **VAARA**

Ohjeen noudattamatta jättäminen voi aiheuttaa välittömästi kuoleman tai henkilövahingon.

 **VAROITUS**

Voit kuolla tai loukkaantua vakavasti, jos et noudata ohjeita.

Kaikista turvaohjeista käy ilmi, mikä mahdollinen vaara on, miten voit vähentää loukkaantumisen riskiä ja mitä voi tapahtua, jos ohjeita ei noudateta.

TÄRKEÄT TURVATOIMENPITEET

Sähkölaitteita käytettäessä on aina noudatettava tavallisia turvatoimia, joihin kuuluvat seuraavat:

1. Lue kaikki ohjeet. Laitteen väärinkäyttö voi johtaa henkilövahinkoon.
2. Suojaudu sähköiskuilta. Älä upota monitoimikonetta veteen tai muuhun nesteeseen.
3. Irrota laite virtalähteestä, kun se ei ole käytössä, kun liität tai poistat osia, ja ennen sen puhdistamista.
4. Vain Euroopan unioni: Tätä laitetta ei ole tarkoitettu lasten käyttöön. Pidä laite ja virtajohto poissa lasten ulottuvilta.
5. Vain Euroopan unioni: Henkilöt, joiden fyysiset, aistinvaraiset tai henkiset ominaisuudet ovat heikentyneet tai joilta puuttuu kokemusta ja tietoa, saavat käyttää laitteita, jos heitä valvotaan tai heille on opetettu miten laitetta käytetään turvallisesti ja he ymmärtävät mahdolliset vaarat. Lapset eivät saa leikkiä laitteella.
6. Tätä laitetta ei ole tarkoitettu sellaisten henkilöiden käyttöön (lapset mukaan lukien), joiden fyysiset, aistinvaraiset tai henkiset ominaisuudet ovat heikentyneet tai joilta puuttuu kokemusta ja tietoa, ellei heidän turvallisuudestaan vastaava henkilö valvo heitä tai opasta heitä laitteen käytössä.
7. Lapsia on valvottava, jotta he eivät leiki laitteella.
8. Vältä liikkuvien osien koskettamista.
9. Älä käytä mitään sähkölaitetta, jossa on viallinen sähköjohto tai pistoke, tai sen jälkeen, kun laitteeseen on tullut vika tai se on pudonnut tai vaurioitunut. Palauta laite lähimpään valtuutettuun huoltoliikkeeseen tarkistusta, korjausta tai sähköistä tai mekaanista säätöä varten.
10. Jos virtajohto on vahingoittunut, vaarojen välttämiseksi sen saa vaihtaa vain valmistaja, huoltoliike tai vastaava pätevä henkilö.

TUOTTEEN TURVALLISUUS

11. Katkaise laitteen virta ja irrota se virtalähteestä, kun laitetta ei käytetä, ennen osien kokoamista tai purkamista ja ennen puhdistusta. Irrota laite virtalähteestä vetämällä pistokkeesta. Älä koskaan vedä virtajohdosta.
12. Muiden kuin KitchenAid-yhtiön suosittelemien tai myymien lisävarusteiden käyttö voi aiheuttaa tulipalon, sähköiskun tai henkilövahingon.
13. Älä käytä laitetta ulkona.
14. Tarkista, ettei johto roiku pöydän tai työtason reunan yli.
15. Ole varovainen, jos kuumaa nestettä kaadetaan monitoimikoneeseen, sillä se saattaa höyrystyä ja suihkuta äkisti ulos laitteesta.
16. Älä koskaan jätä toiminnassa olevaa laitetta ilman valvontaa.
17. Pidä kädet ja ruokailuvälineet etäällä liikkuvista teristä ja levyistä ruoan käsittelyn aikana vakavien henkilövahinkojen tai monitoimikoneen vahingoittumisen välttämiseksi. Voit käyttää lastaa, mutta vain silloin, kun monitoimikone ei ole käynnissä.
18. Koneen terät ovat hyvin teräviä. Ole varovainen käsitellessäsi teräviä leikkuuteriä, tyhjentäessäsi kannua ja puhdistaussasi laitetta.
19. Loukkaantumisriskin vähentämiseksi älä koskaan aseta leikkuuterää tai levyjä runkoon ilman, että asetat ensin kulhon kunnolla paikalleen.
20. Varmista ennen laitteen käyttöä, että kansi on kunnolla lukittuna paikoilleen.
21. Älä koskaan syötä ruokaa käsin. Käytä aina syöttöpaininta.
22. Älä yritä avata kannen lukitusmekanismia voimalla.
23. Kulhon enimmäistäyttömäärän osoittavan viivan tai enimmäistilavuuden ylittäminen saattaa johtaa kannen tai kulhon vahingoittumiseen tai loukkaantumiseen.
24. Kohdassa Hoito ja puhdistus on ohjeet elintarvikkeiden kanssa kosketuksissa olevien pintojen puhdistamiseen.
25. Tämä laite on tarkoitettu kotitalouksiin ja vastaaviin tarkoituksiin, kuten
 - henkilökunnan keittiöihin kauppoissa, toimistoissa tai muissa työympäristöissä
 - maatiloille
 - hotellien, motellien ja muiden majoitustilojen asiakkaiden käyttöön
 - aamiaismajoituskäyttöön.

SÄÄSTÄ NÄMÄ OHJEET

Ohjeet ovat saatavana osoitteessa:
www.KitchenAid.fi tai www.KitchenAid.eu

TUOTTEEN TURVALLISUUS

SÄHKÖVAATIMUKSET

Jännite: 220–240 V

Taajuus: 50–60 Hz

HUOM: Ellei pistoke sovi pistorasiaan, ota yhteys valtuutettuun sähköasentajaan. Älä tee mitään muutoksia pistokkeeseen.

SÄHKÖLAITTEIDEN HÄVITTÄMINEN

Pakkausmateriaalien hävittäminen

Pakkausmateriaalit ovat täysin kierrätettäviä, ja ne on merkitty kierrätysymbolilla . Pakkauksen kaikki osat on hävitettävä vastuullisesti ja täysin paikallisten viranomaisten jätehuoltoa koskevien säädösten mukaisesti.

Tuotteen hävittäminen

- Tämä laite on merkitty Euroopan direktiivin 2012/19/EU Sähkö- ja elektroniikkalaiteromu (WEEE) mukaisesti.

- Kun huolehdit tuotteen asianmukaisesta hävittämisestä, ehkäiset osaltasi ympäristö- ja terveyshaittoja, joita tuotteen virheellinen jätekäsittely voisi aiheuttaa.

Tuotteessa tai sen dokumentaatiossa oleva symboli  merkitsee, että sitä ei saa käsitellä kotitalousjätteenä vaan se on vietävä asianmukaiseen keräyspisteeseen, jossa kierrätetään sähkö- ja elektroniikkalaitteita.

Lisätietoja tuotteen käsittelystä, talteenotosta ja kierrätyksestä saa kaupungin- tai kunnanvirastosta, paikallisesta jätehuoltoliikkeestä tai liikkeestä, josta tuote ostettiin.

VAATIMUSTENMUKAISUUSLAUSEKE

Tämä laite on suunniteltu, valmistettu ja toimitettu EU-direktiivien 2014/35/EU, 2014/30/EU, 2009/125/EY ja 2011/65/EU (RoHS-direktiivi) turvallisuusvaatimusten mukaisesti.

TUOTTEEN KÄYTTÖ

LISÄVARUSTEIDEN VALINTA

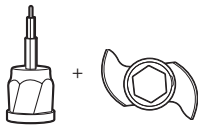
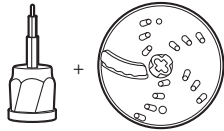
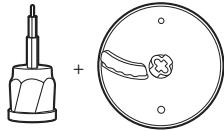
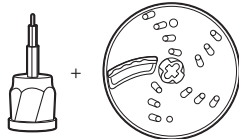
Toiminto	Asetus	Aines	Lisävaruste
Pilko	1 tai O/Pulse	Juusto Suklaa Hedelmät tuoreita yrttejä	Ruostumattomasta teräksestä valmistettu monitoimiterä
Jauheliha tai pyree	2 tai O/Pulse	Pähkinät Tofu Vihannekset	
Sekoita	1	Pastakastike Pesto Salsa Kastikkeet Leivitteet	
Viipaloi	1	Hedelmät (pehmeät) Peruna tomaattia Vihannekset (pehmeät)	Käännettävä viipalointi-/raastinlevy (viipalointipuoli) TAI viipalointiterä
	2	Juusto Suklaa Hedelmät (kovat) Vihannekset (kovat)	 TAI 
Raasta (hieno- keskikarkea)	1	Peruna Vihannekset (pehmeät)	Käännettävä viipalointi-/raastinlevy (raastinpuoli)
	2	Kaali Juusto Suklaa Hedelmät (kovat) Vihannekset (kovat)	
Vaivaa	O/Pulse tai 2	Hiivataikinat	Taikinakoukku

TUOTTEEN KÄYTTÖ

ENNEN ENSIMMÄISTÄ KÄYTTÖKERTAA

Ennen monitoimikoneen ensimmäistä käyttökertaa pese kaikki osat ja lisätarvikkeet joko käsin tai astianpesukoneessa (lisätietoja kohdassa Monitoimikoneen puhdistus). Kaikkia lisävarusteita voidaan säilyttää monitoimikoneen työkulhossa.

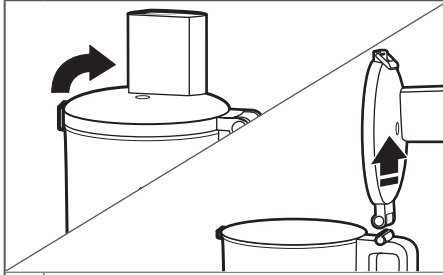

- 1 Avaa kannen lukitus nostamalla kannen salpa ylös. Kallista työkulhon kansi taakse ja nosta sitä suoraan ylös niin, että kannen sarana irtoaa kahvan saranasta.

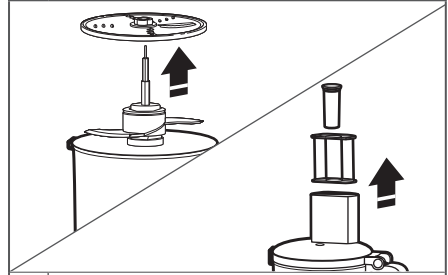

- 2 Irrota kaikki työkulhon osat ja lisätarvikkeet, ja työnnä syöttöpainin sitten ulos syöttösuppilosta.

MONITOIMIKONEEN KOKOAMINEN

TÄRKEÄÄ: Aseta monitoimikone kuivalle keittiötasolle säätimet itseäsi kohti. Älä kytke monitoimikonetta verkkovirtaan, ennen kuin se on täysin koottu.

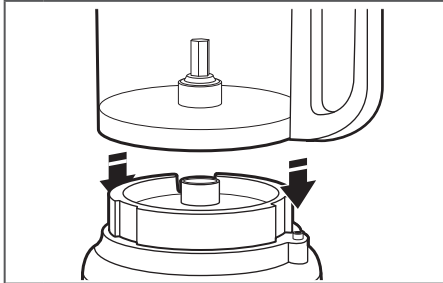

- 1 Aseta työkulho runkoon. Kohdista kahva rungon oikealla puolella olevaan kohoumaan. Kulho napsahtaa paikalleen. Oikein kohdistettu kulho asettuu samaan tasoon rungon kanssa.

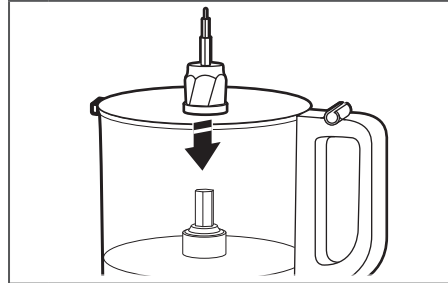

- 2 Aseta voimansiirtosovitin työkulhoon ja laske se käyttöakselille.

TUOTTEEN KÄYTTÖ

HUOM. Voit helpottaa asennusta asentamalla haluamasi terän tai levyn ennen työkulhon kannen kiinnittämistä.

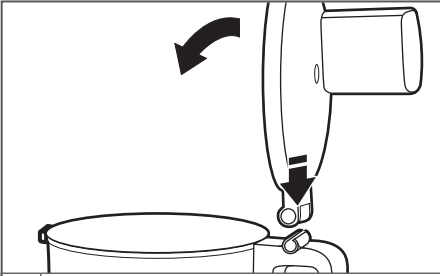

3 Asenna työkulhon kansi painamalla työkulhon kannen sarana kahvan saraan ja sulkemalla kansi.

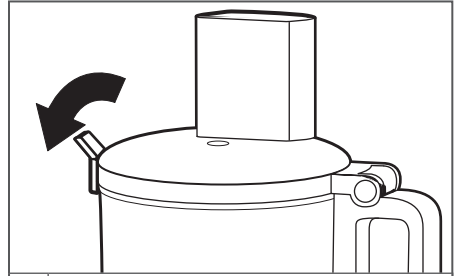

4 Kun työkulhon kansi on suljettu, paina kannen sarana alas lukitusasentoon.

HUOM. Monitoimikone ei toimi, jos työkulhon kansi ei ole täysin kiinni tai jos työkulho ei ole kunnolla kiinni rungossa.

MONITOIMITERÄN TAI TAIKINAKOUKUN ASENTAMINEN

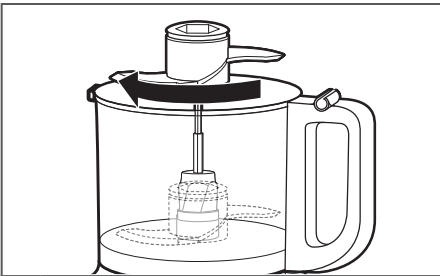

1 Aseta terä voimansiirtosovittimelle. Käännä terää niin, että se laskeutuu sovitin alaosaan.

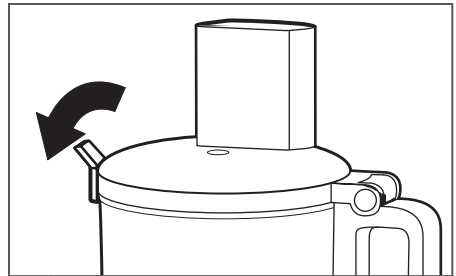

2 Asenna työkulhon kansi. Varmista, että kannen salpa painautuu lukitusasentoon.

TUOTTEEN KÄYTTÖ

KÄÄNNETTÄVÄN VIIPALOINTI-/RAASTINLEVYN TAI VIIPALOINTITERÄN ASENTAMINEN

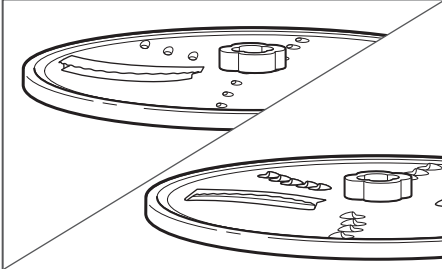

1

Viipalointi: Käännä levy viipalointiterä ylöspäin.

Raastaminen: Käännä levy pienet raastinterät ylöspäin.

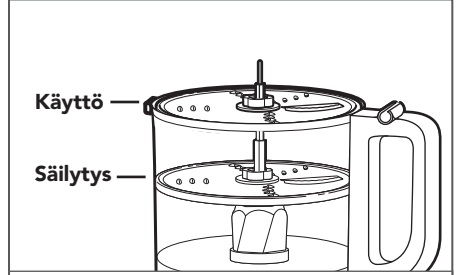

Käyttö

Säilytys

Levy voidaan asettaa kahteen eri asentoon: kulhon yläosaan, kun laitetta käytetään, ja alaosaan, kun laite on säilytyksessä.

HUOM. Levy toimii myös säilytysasennossa, mutta tulos on tavallista heikompi. Varmista, että levy on kulhon yläreunan tasalla, jotta saat parhaat tulokset.

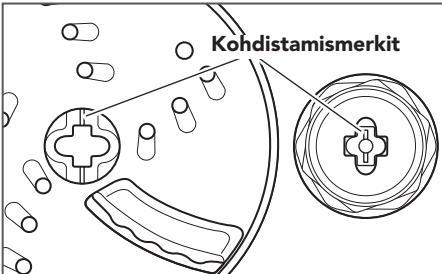

Kohdistamismerkki

2

Pitele levyä keskiöstään ja laske se voimansiirtosovittimelle. Kohdista levyn keskiön merkit sovittimen merkkeihin. Asenna levy kulhon yläosaan tasalle. Jos levy laskeutuu säilytysasentoon, nosta se pois, käännä sitä 90 astetta ja laske se jälleen.

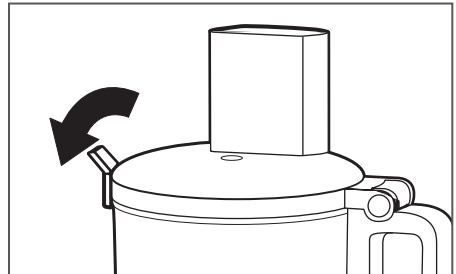

3

Asenna työkulhon kansi. Varmista, että kannen salpa painautuu lukitusasentoon.

TUOTTEEN KÄYTTÖ

MONITOIMIKONEEN KÄYTTÖ

! VAROITUS



Pyörivät terät aiheuttavat vaaran.

Syötä aina ruoka-aineet painikkeen avulla.

Älä laita sormia aukkoihin.

Pidä laite poissa lasten ulottuvilta.

Laiminlyönti saattaa aiheuttaa leikkautumisia ja viiltoja.

Ennen kuin käytät monitoimikonetta, varmista, että työkulho, terät ja työkulhon kansi on koottu rungolle oikein (lisätietoja osiossa Monitoimikoneen kokoaminen).

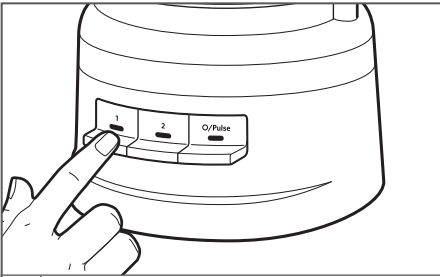

1

Käynnistä monitoimikone painamalla 1 tai 2. Monitoimikone käynnistyy ja merkkivalo syttyy.

Voit sammuttaa monitoimikoneen painamalla uudestaan 1 tai 2 tai painamalla O/Pulse-painiketta.

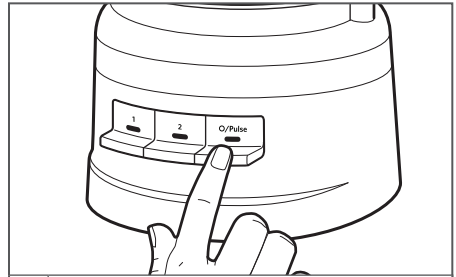

2

Sykästoiminnon (Pulse) käyttö:

O/Pulse-painikkeen painaminen tuottaa lyhyen sykäyksen. Voit jatkaa sykäystä pitämällä painiketta painettuna. Sykäystoiminto toimii ainoastaan suurella nopeudella. Monitoimikone sammuu, kun O/Pulse-painike vapautetaan.

TUOTTEEN KÄYTTÖ

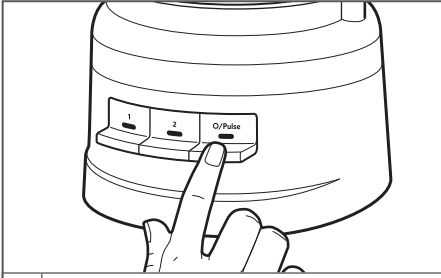

- 3** Kun olet valmis, paina O/Pulse-painiketta. Merkkivalo sammuu ja terä tai levy pysähtyy.

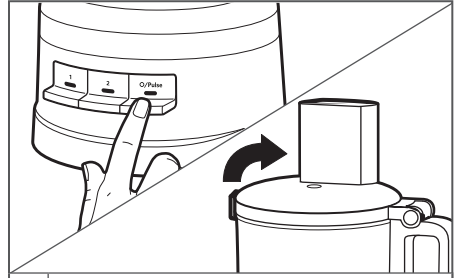

- 4** Anna terän tai levyn pysähtyä, ennen kuin irrotat työkulhon kannen. Sammuta monitoimikone ennen työkulhon kannen irrottamista tai virtajohdon irrottamista pistorasiasta.

2-IN-1-SYÖTTÖSUPPILON KÄYTTÖ

2-in-1-syöttösuppilossa on kaksiosainen syöttöpainin. Työnä pienet viipaloitavat tai raastettavat palat syöttösuppiloon syöttöpainimella.

Käytä piestä syöttöputkea ja syöttöpaininta esimerkiksi porkkanoiden, varsisellerin tai muiden pienten ja ohuiden aineiden käsittelyyn.

Voit lisätä hitaasti öljyä aineiden joukkoon täyttämällä pienen syöttöpainimen haluamallasi määrällä öljyä. Öljy valuu tasaisesti syöttöpainimen pohjassa olevasta pienestä reiästä.

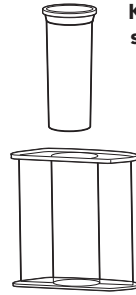

Kaksiosainen syöttöpainin

KÄSITELTYJEN RUOKIEN POISTAMINEN KULHOSTA

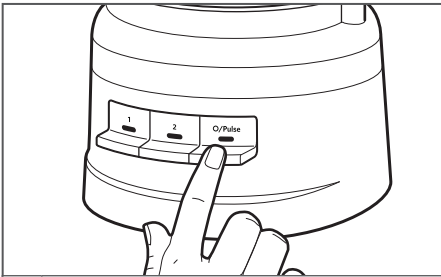

- 1** **Sammuta monitoimikone:** Paina O/Pulse-painiketta ja irrota virtajohto pistorasiasta ennen osien irrottamista.

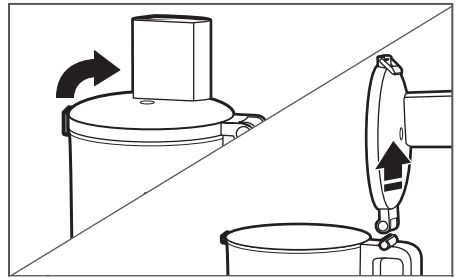

- 2** Avaa työkulhon kannen lukitus nostamalla kannen salpaa, ja nosta kansi sitten irti.

TUOTTEEN KÄYTTÖ

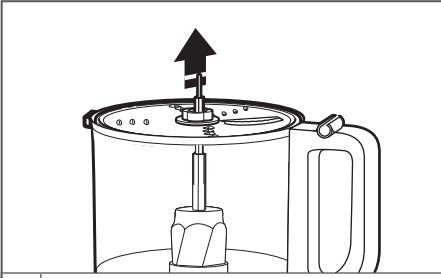

3

Jos käytit levyä, irrota se ennen kulhon irrottamista. Kannattele levyä keskiöstään ja nosta sitä suoraan ylöspäin.

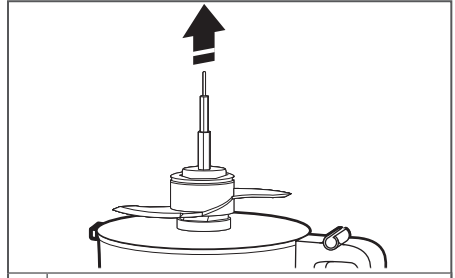

4

Irrota tarvittaessa voimansiirtosovitin ja sitten monitoimiterä tai taikinakoukku. Monitoimiterä tai taikinakoukku pysyy kiinni voimansiirtosovittimessa, kun irrotat sovittimen.

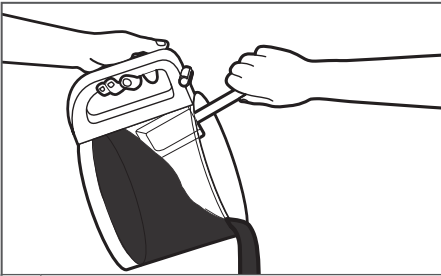

5

Nosta työkulho irti rungosta, jotta voit poistaa ruoan lastalla.

HOITO JA PUHDISTUS

MONITOIMIKONEEN PUHDISTAMINEN

TÄRKEÄÄ: BPA-vapaata kulhoa on käsiteltävä varoen. Jos peset työkulhon astianpesukoneessa, noudata seuraava ohjeita:

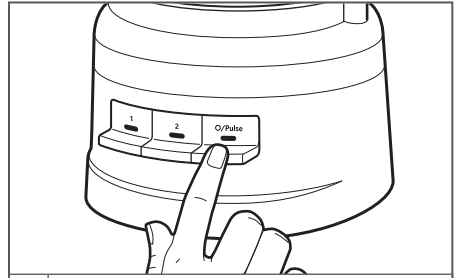

- 1** Paina O/Pulse-painiketta ja irrota monitoimikoneen virtajohto pistorasiasta ennen puhdistamista.

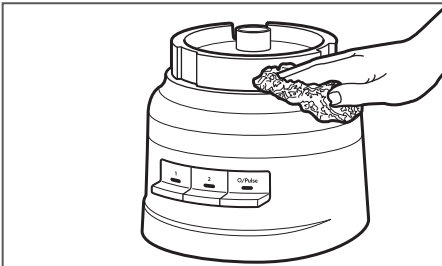

- 2** Pyyhi runko ja johto puhtaaksi lämpimällä, kostealla liinalla. Kuivaa lopuksi huolellisesti pehmeällä liinalla. Älä käytä hankaavia puhdistusaineita tai -sieniä. Älä upota runkoa veteen tai muuhun nesteeseen.

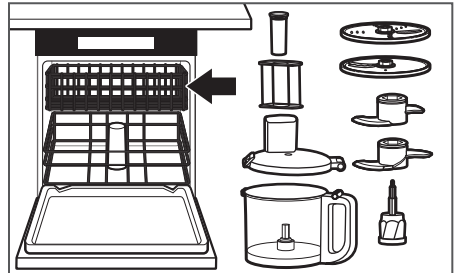

- 3** Kaikki osat kestävätkä konepesun ylätasolla. Älä aseta kulhoa kyljelleen. Kuivaa kaikki osat huolellisesti pesun jälkeen. Käytä vakio-ohjelmaa tai muuta hellävaraista pesuohjelmaa. Älä käytä kuumaa pesuohjelmaa.

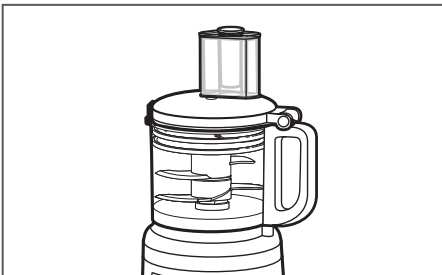

- 4** Monitoimiterää, taikinakoukkuja, molempia levyjä ja voimansiirtosovitinta voidaan säilyttää työkulhossa, kun monitoimikone ei ole käytössä. Kierrä virtajohto rungon alaosassa olevaan säilytyspaikkaan ja napsauta pistoke omalle paikalleen.

HUOM. Älä käytä hankaavia puhdistusaineita tai -sieniä monitoimikoneen osien käsinpesuun. Ne saattavat naarmuttaa tai samentaa työkulhoa tai sen kantta.

VIANETSINTÄ

Jos monitoimikoneeseen tulee toimintahäiriö tai se ei toimi, tarkista seuraavat asiat:

1. Onko monitoimikoneen virtajohto kytketty pistorasiaan?
2. Varmista, että kulho ja kansi ovat paikoillaan ja lukittuina.
3. Painoitko useampaa kuin yhtä painiketta samanaikaisesti?
4. Irrota monitoimikone pistorasiasta ja kytke se sitten takaisin pistorasiaan.
5. **Onko monitoimikoneen virtapiirin sulake toimintakunnossa?**
Jos virtapiirissä on suojakatkaisin, varmista, että virta on kytkettynä.
6. **Monitoimikoneen täytyy ehkä jäähtyä huoneenlämpöiseksi.**
Jos nopeuden valo sammuu ja O/Pulse (Sykäytys) -valo vilkkuu, odota O/Pulse-valon sammumista ja kokeile uudelleen. Monitoimikoneen jäähtyminen saattaa kestää 5–15 minuuttia.
7. **Moottori saattaa olla lukittu.**
Jos nopeuden valo palaa ja O/Pulse (Sykäytys) -valo vilkkuu, palauta moottorin tila painamalla O/Pulse-painiketta.

Monitoimikone ei raasta tai viipaloi kunnolla:

1. Varmista, että levyn teräpuoli osoittaa voimansiirtosovittimen suuntaan.
2. Varmista, että ainekset soveltuvat viipalointiin tai raastamiseen. Katso Parhaat tulokset -osio.
3. Varmista, että levy on toiminta-asennossa (kulhon yläosassa) eikä säilytysasennossa (alhaalla ja kulhon sisällä).

Jos kulhon kansi ei mene kiinni levyä käytettäessä:

1. Varmista, että levy on asennettu oikein ja asetettu oikein voimansiirtosovittimeen.

Jos ongelma on jokin muu kuin yllä mainitut, katso lisätietoja kohdasta KitchenAid takuuehdot ("Takuu").

Älä palauta monitoimikonetta jälleenmyyjälle, sillä jälleenmyyjällä ei ole huoltopalvelua.

KITCHENAID TAKUUEHDOT ("TAKUU")

KitchenAid Europa, Inc., jonka osoite on Nijverheidslaan 3, Box 5, 1853 Strombeek-Bever, Belgium ("**Takuun antaja**") myöntää loppuasiakkaalle, joka on kuluttaja, seuraavien ehtojen mukaisen Takuun.

Takuu täydentää loppukäyttäjän lakisääteisiä takuuoikeuksia suhteessa tuotteen myyjään eikä rajoita niitä eikä vaikuta niihin, Suomen kuluttajansuojalain mukaisesti (38/1978).

1) TAKUUN LAAJUUS JA EHDOT

a) Takuun antaja myöntää takuun takuunsaajan tuotteille, jotka on mainittu osassa 1.b) ja jotka kuluttaja on ostanut KitchenAid-Groupiin kuuluvalta myyjältä tai yritykseltä Euroopan talousalueen maassa, Moldovassa, Montenegrossa, Venäjällä, Sveitsissä tai Turkissa.

b) Takuuaika määräytyy ostetun tuotteen mukaan seuraavasti:

5KFP0719 Kahden vuoden täysi takuu ostopäivästä lukien.

c) Takuuaika alkaa ostopäivästä eli päivästä, jolloin kuluttaja osti tuotteen KitchenAid-Groupiin kuuluvalta myyjältä tai yritykseltä.

d) Takuu kattaa tuotteen virheettömyyden.

e) Takuun antaja tarjoaa kuluttajalle tämän Takuun puitteissa seuraavia palveluja takuun antajan valinnan mukaan, jos virhe ilmenee Takuujan kuluessa:

- viallisen tuotteen tai tuotteen osan korjaus tai

- viallisen tuotteen tai tuotteen osan vaihto. Jos tuotetta ei ole enää saatavilla, Takuun antajalla on oikeus vaihtaa tuote arvoltaan vastaavaan tai kalliimpaan.

f) Jos kuluttaja haluaa tehdä takuuvaatimuksen, hänen on otettava yhteys maakohtaiseen KitchenAidin asiakaspalvelukeskukseen tai suoraan Takuun antajaan, jonka osoite on KitchenAid Europa, Inc. Nijverheidslaan 3, Box 5, 1853 Strombeek-Bever, Belgium; sähköpostiosoite: CONSUMERCARE.FI@kitchenaid.eu / puhelin: **00 800 381 040 26**

g) Takuun antaja vastaa korjauskuluista, kuten varaosista ja virheettömän tuotteen tai tuotteen osan toimituskuluista. Lisäksi Takuun antaja vastaa viallisen tuotteen tai tuotteen osan palautuskuluista, jos Takuun antaja tai maakohtainen KitchenAid-asiakaspalvelukeskus on pyytänyt viallisen tuotteen tai tuotteen osan palauttamista.

h) Asiakkaan on esitettävä tuotteen ostokuitti tai -lasku voidakseen tehdä takuuvaatimuksen.

2) TAKUUN RAJOITUKSET

a) Takuu koskee ainoastaan tuotteiden yksityiskäyttöä, ei ammattikäyttöä eikä kaupallista käyttöä.

b) Takuu ei kata normaalia kulumista, virheellistä käyttöä tai väärinkäyttöä, käyttöohjeiden laiminlyöntiä, tuotteen käyttöä väärällä jännitteellä, asennusta ja käyttöä sovellettavien sähkövaatimusten vastaisesti eikä liiallisen voiman käyttöä (kuten iskuja).

c) Takuu ei ole voimassa, jos tuotetta on muokattu tai muunneltu esimerkiksi 120 voltin tuotteesta 220–240 voltin tuotteeksi.

KITCHENAID TAKUUEHDOT ("TAKUU")

d) Takuuhuollot eivät jatku Takuuajan jälkeen eikä takuuhuollosta ala uusi Takuu aika. Asennettujen varaosien Takuu aika päättyy koko tuotteen Takuuajan päättyessä.

Loppuasiakas voi edelleen esittää kysymyksiä ja pyytää lisätietoja KitchenAid-asiakaspalvelukeskuksista, kun Takuu aika on päättynyt, tai niiden tuotteiden yhteydessä, joita Takuu ei kata. Lisätietoja on myös sivustossamme:

www.kitchenaid.eu

TUOTTEEN REKISTERÖINTI

Rekisteröi uusi KitchenAid-tuotteesi nyt: <http://www.kitchenaid.eu/register>

DELE OG FUNKTIONER

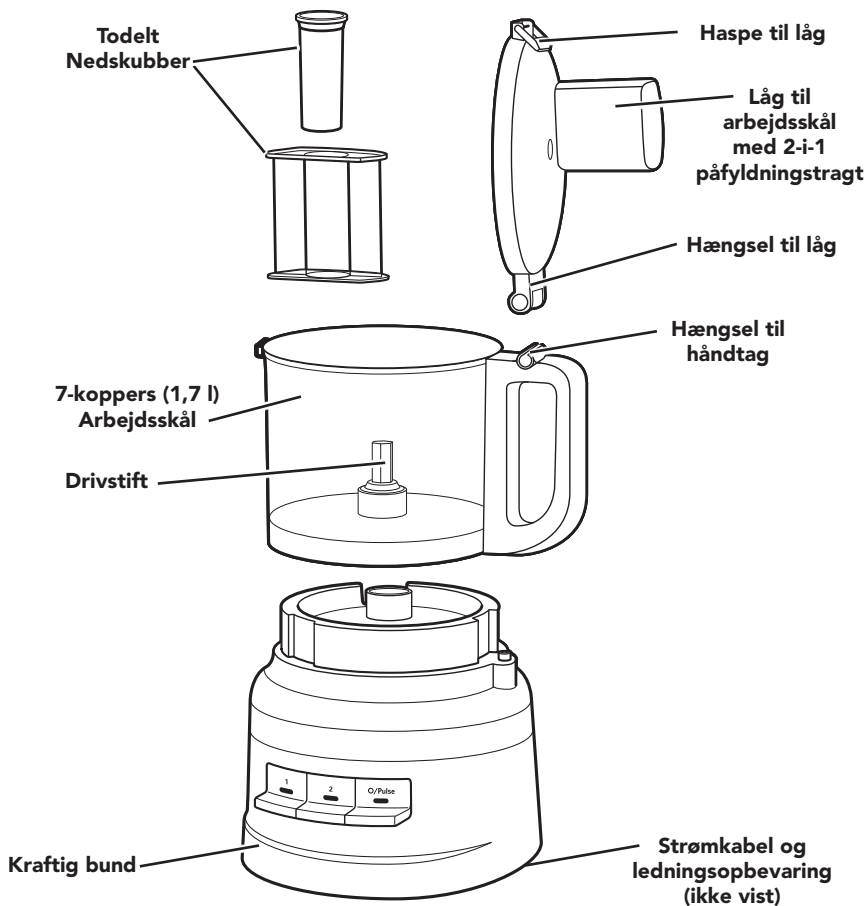

Drivadapater



Vendbart Rive-/snittejern



Multifunktionelt knivblad i rustfrit stål



Snittekniv



Dejkrog

PRODUKTSIKKERHED

Din og andres sikkerhed er meget vigtig.

Der findes mange vigtige sikkerhedsanvisninger i denne vejledning og på apparatet. Læs og følg altid sikkerhedsanvisningerne.



Her vises sikkerhedssymbolet.

Dette symbol advarer om mulige farer, der kan være livsfarlige eller kvæste dig selv og andre.

Alle sikkerhedsanvisninger vil blive beskrevet efter sikkerhedsadvarselssymbolet samt efter ordet "FARE" eller "ADVARSEL". Disse ord betyder:

! FARE

Man kan blive alvorligt skadet hvis man ikke straks følger instruktionerne.

! ADVARSEL

Man kan blive alvorligt skadet hvis man ikke følger instruktionerne

Alle sikkerhedsanvisninger fortæller dig, hvori den potentielle fare består, hvordan den kan reduceres og hvad der kan ske, hvis anvisningerne ikke følges.

VIGTIGE SIKKERHEDSANVISNINGER

Når du bruger elektroniske apparater, skal du altid overholde de grundlæggende sikkerhedsanvisninger, herunder:

1. Læs alle instrukser. Misbrug af apparatet kan resultere i personskade.
2. For at beskytte mod risikoen for elektrisk stød må foodprocessoren ikke anbringes i vand eller anden væske.
3. Tag stikket ud af stikkontakten, når den ikke er i brug, før du monterer eller afmonterer dele, og før rengøring.
4. Kun EU: Dette apparat må ikke anvendes af børn. Opbevar apparatet og dets ledning utilgængeligt for børn.
5. Kun EU: Apparaterne kan bruges af personer, der er fysisk, sensorisk eller mentalt funktionshæmmede eller uden forudgående erfaring og viden, hvis de er under opsyn eller har fået den nødvendige oplæring i sikker brug af apparatet samt forstår farerne ved forkert brug. Børn må ikke lege med apparatet.
6. Dette apparat må ikke betjenes af personer (herunder børn), som er fysisk, sensorisk eller psykologisk funktionshæmmede, eller som mangler den nødvendige erfaring og viden, medmindre de er under opsyn eller har fået den nødvendige oplæring i sikker brug af den person, der har ansvar for deres sikkerhed.
7. Børn skal overvåges, så de ikke leger med apparatet.
8. Undgå at komme i berøring med de bevægelige dele.
9. Brug ikke apparatet med hverken ledning eller stik, der er beskadiget, eller efter apparatet har vist fejlfunktion eller har været tabt eller er beskadiget på nogen måde. Returner apparatet til det nærmeste autoriserede servicecenter, så det kan blive undersøgt, repareret eller justeret.
10. Eventuel udskiftning af ledningen skal foretages af en autoriseret tekniker eller af en tilsvarende kvalificeret person, for at undgå fare for personskade.

PRODUKTSIKKERHED

11. Sluk for apparatet og tag stikket ud af stikkontakten, når det ikke er i brug, før montering eller afmontering af dele samt før rengøring. Tag fat i stikket og træk det ud af stikkontakten for at frakoble maskinen. Træk aldrig i ledningen.
12. Brug ikke tilbehør, der ikke er anbefalet eller sælges af KitchenAid, da dette kan medføre brand, elektrisk stød eller personskade.
13. Må ikke anvendes udendørs.
14. Lad ikke ledningen hænge ud over kanten af køkkenbordet.
15. Vær forsigtig, hvis der hældes varm væske i foodprocessoren, da det kan sprøjte ud af enheden pga. pludselig damp.
16. Lad aldrig apparatet være uden opsyn, når det er i brug.
17. Hold hænder og køkkenredskaber væk fra de roterende knivblade eller skiver, mens tilberedningen er i gang, da det kan forårsage alvorlig personskade eller beskadige foodprocessoren. Brug ikke en dejskraber, mens foodprocessoren kører.
18. Knivbladet er skarpt. Vær forsigtig ved håndtering af skarpe blade, tømning af glas og under rengøring.
19. For at undgå skader må du aldrig montere knivblade eller snitte- og rivejern uden først at sætte skålen korrekt på plads.
20. Kontrollér, at låget sidder godt fast, inden apparatet betjenes.
21. Tilsæt aldrig mad med hånden. Brug altid en nedskubber.
22. Forsøg ikke at omgå dækslets låsemekanisme.
23. Fyld ikke skålen over den markerede maksimale påfyldningslinje (eller godkendte kapacitet) for at undgå risiko for skade som følge af beskadigelse af låget eller skålen.
24. Der henvises til afsnittet "Vedligeholdelse og rengøring" vedrørende anvisninger om rengøring af overflader, der kommer i kontakt med levnedsmidler.
25. Dette apparat er beregnet til husholdningsbrug samt til brug:
 - i personalekøkkener i butikker, på kontorer eller på andre arbejdspladser
 - i landkøkkener
 - af gæster på hoteller, moteller og i lignende omgivelser
 - på bed and breakfast-lignende steder.

GEM DENNE VEJLEDNING

Vejledning er også tilgængelig online. Gå til vores website på:
www.KitchenAid.eu

PRODUKTSIKKERHED

ELEKTRISKE KRAV

Spænding: 220-240 V

Frekvens: 50-60 Hz

BEMÆRK: Hvis stikket ikke passer til stikkontakten, skal en kvalificeret elektriker kontaktes. Forsøg ikke at ændre stikket på nogen måde.

BORTSKAFFELSE AF ELEKTRISKE APPARATER

Bortskaffelse af indpakningsmaterialer

Indpakningsmaterialet er genanvendeligt og er mærket med genbrugssymbolet . De forskellige indpakningsdele skal derfor bortskaffes på forsvarlig vis og i fuld overensstemmelse med lokale miljøregerler for bortskaffelse af affald.

Bortskaffelse af produktet

– Dette produkt er mærket efter EU-direktiv 2012/19/EU om affald fra elektrisk og elektronisk udstyr (WEEE).

– Ved at sikre at dette produkt bortskaffes korrekt er du med til at undgå de potentielle negative konsekvenser for miljøet og folkesundheden, der kan være resultatet af u hensigtsmæssig bortskaffelse af dette produkt.



– Symbolet  på produktet eller på den medfølgende dokumentation angiver, at det ikke skal behandles som husholdningsaffald, men skal afleveres på et passende indsamlingscenter, hvor elektrisk og elektronisk udstyr genanvendes.

For yderligere oplysninger om håndtering, genvinding og genbrug af dette produkt bedes man kontakte de lokale myndigheder, renovations selskabet eller forretningen, hvor produktet er købt.

OVERENSSTEMMELSESERKLÆRING

Dette apparat er designet, fremstillet og distribueret i overensstemmelse med sikkerhedskravene i EU-direktiverne: 2014/35/EU, 2014/30/EU, 2009/125/EC og 2011/65/EU (RoHS-direktivet).

PRODUKTANVENDELSE

VEJLEDNING TIL VALG AF TILBEHØR

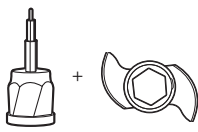
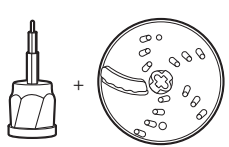
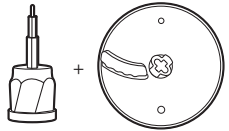
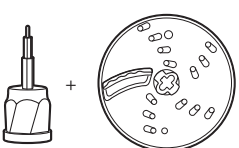
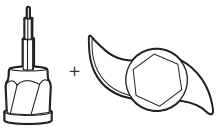
Handling	Indstilling	Fødevarer	Tilbehør
Hak	1 eller O/Pulse	Ost Chokolade Frukt Friske urter Nødder Tofu Grøntsager	Multifunktionelt knivblad i rustfrit stål 
Hak eller purér	2 eller O/Pulse		
Bland	1	Pastasauce Pesto Salsa Saucer Deje	
Snit	1	Frukt (blød) Kartofler Tomater Grøntsager (bløde)	Vendbart snitte-/rivejern (snitteside) ELLER snittekniv 
	2	Ost Chokolade Frugter (hårde) Grøntsager (hårde)	ELLER 
Riv (fin til melleffin)	1	Kartofler Grøntsager (bløde)	Vendbart snitte-/rivejern (riveside) 
	2	Kål Ost Chokolade Frugter (hårde) Grøntsager (hårde)	
Ælt	O/Pulse eller 2	Gærdeje	Dejkrog 

PRODUKTANVENDELSE

FØR FØRSTE BRUG

Før du bruger foodprocessoren første gang, skal du vaske alle dele og alt tilbehør i hånden eller i opvaskemaskinen (se afsnittet "Rengøring af foodprocessoren"). Din foodprocessor er designet, så alt tilbehør kan opbevares i arbejdsskålen.

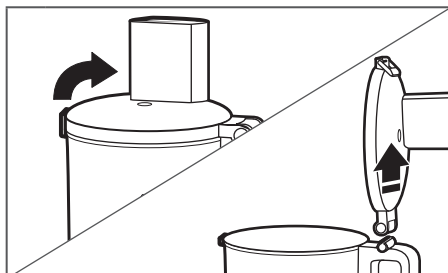

- 1 Løft lågets haspe for at låse låget op. Vip arbejdsskålens låg tilbage, og løft det lige op, så lågets hængsel frigøres fra håndtagets hængsel.

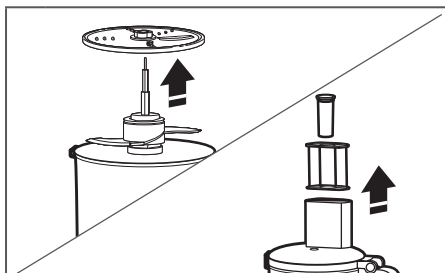

- 2 Fjern alle dele og tilbehør fra arbejdsskålen, og løft nedskubberen ud af påfyldningstragten.

SAMLING AF FOODPROCESSOREN

VIGTIGT: Placer foodprocessoren på en tør, plan bordplade med knapperne vendt fremad. Tilslut ikke foodprocessoren, før den er færdigsamlet.

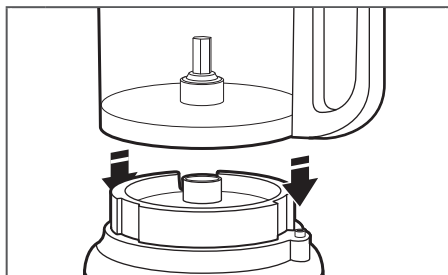

- 1 Anbring arbejdsskålen på soklen, så håndtaget flugter med den løftede knap på højre side af soklen. Skålen klikker på plads og skal flugte med soklen, når den er korrekt justeret.

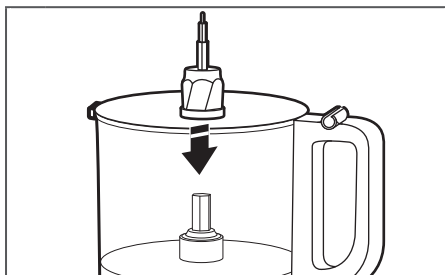

- 2 Sæt drivadapteren i arbejdsskålen, og sænk den ned på drivstiften.

PRODUKTANVENDELSE

BEMÆRK: For at gøre monteringen lettere skal du montere den ønskede kniv eller plade, før du sætter arbejdsskålens låg på.

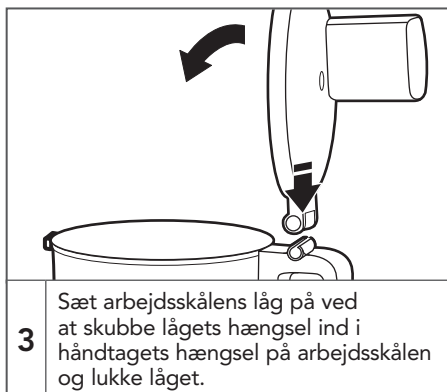

BEMÆRK: Din foodprocessor fungerer ikke, medmindre arbejdsskålens låg er helt lukket, og arbejdsskålen sidder korrekt på soklen.

MONTERING AF UNIVERSALKNIVBLADET ELLER DEJKROGEN

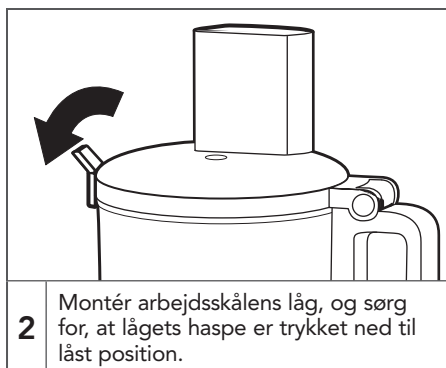

PRODUKTANVENDELSE

MONTERING AF DET VENDBARE SNITTE-/RIVEJERN ELLER SNITTEKNIVEN

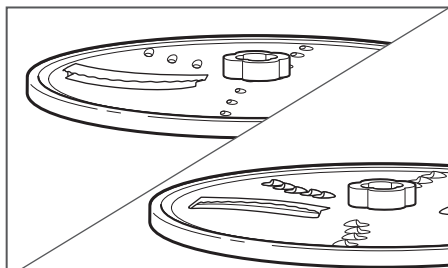

1

For at snitte: Drej skiven, så den hævede snittekniv vender opad.

For at rive: Drej skiven, så de små, løftede riveknive vender opad.

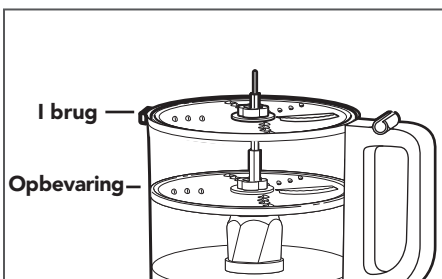

Disen kan placeres i to forskellige positioner: øverst i skålen til tilberedning og lavt i skålen til opbevaring.

BEMÆRK: Disken fungerer ikke optimalt, når den er i opbevaringsposition. Sørg for, at skiven flugter med toppen af skålen for optimal ydeevne.

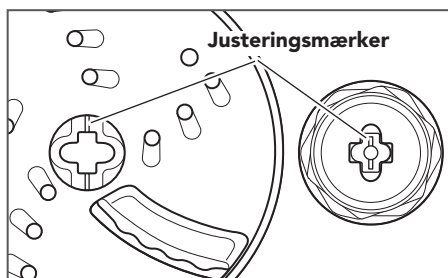

2

Tag fat på pladens midternav, og sænk den ned på drivadapteren, så mærkerne på det midterste nav på pladen flugter med mærkerne på adapteren. Pladen skal flugte med toppen af skålen. Hvis pladen falder til opbevaringspositionen, skal du løfte den ud, dreje den 90° og sænke den igen.

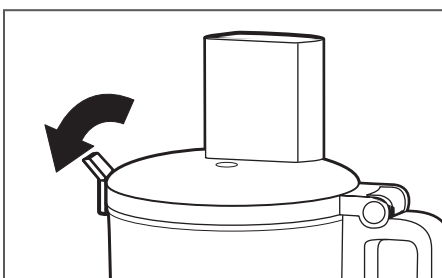

3

Monter arbejds-skålens låg, og sørg for, at lågets haspe er trykket ned til låst position.

PRODUKTANVENDELSE

BETJENING AF FOODPROCESSOREN

ADVARSEL



Fare. Roterende kniv

Brug altid nedskubberen.

Hold fingrene væk fra åbningerne.

Hold uden for børns rækkevidde.

Der er risiko for amputationer og snitsår.

Før du betjener foodprocessoren, skal du sikre dig, at arbejdsskålen, knivbladene og arbejdsskålens låg er korrekt monteret på basisenheden (se afsnittet "Samling af foodprocessoren").

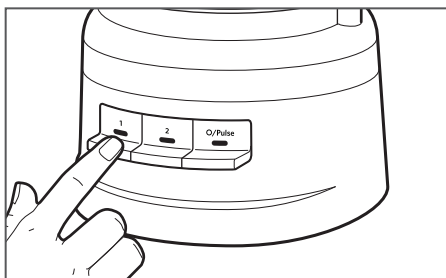

1

Tryk på 1 eller 2 for at tænde. Foodprocessoren kører konstant, og indikatorlyset lyser.

Tryk på 1 eller 2 igen for at slukke, eller tryk på O/Pulse.

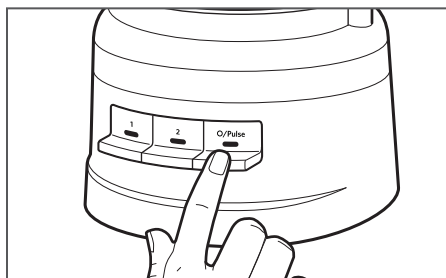

2

Sådan bruges funktionen Pulsering:

Tryk på O/Pulse for korte serier, eller tryk og hold nede for længere serier. Pulseringsfunktionen kører kun ved høj hastighed. Foodprocessoren slukkes, når O/Pulse-knappen slippes.

PRODUKTANVENDELSE

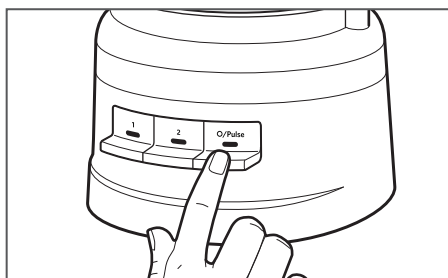

3

Tryk på O/Pulse, når du er færdig. Indikatorlyset slukker, og knivbladet eller pladen vil miste fart og stoppe.

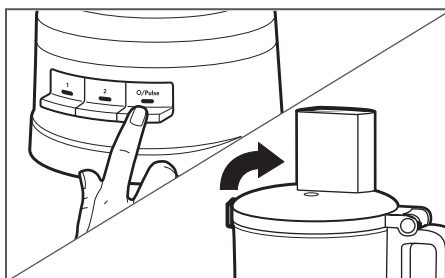

4

Vent, indtil knivbladet eller pladen er helt standset, før du fjerner arbejdsskålens låg. Sørg for at slukke foodprocessoren, før du fjerner arbejdsskålens låg eller tager foodprocessoren ud af stikket.

SÅDAN BRUGER DU 2-I-1-PÅFYLDNINGSTRAGTEN

2-i-1-påfyldningstragten har en todelt nedskubber. Hvis du vil skære eller rive små madvarer, skal du sætte den todelte nedskubber ind i påfyldningstragten.

Brug den lille påfyldningstragt og nedskubber til at tilberede små eller tynde ingredienser som f.eks. enkelte gulerødder eller selleristilke.

Fyld blot den ønskede mængde olie i den lille nedskubber for langsomt at tilføre olie til dine ingredienser. Olien vil blive tilført fra et lille hul i bunden af nedstopperen med jævn hastighed.

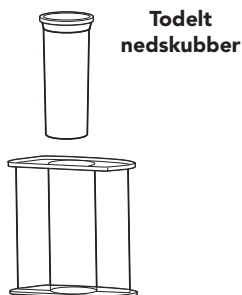

SÅDAN FJERNER DU TILBEREDTE FØDEVARER

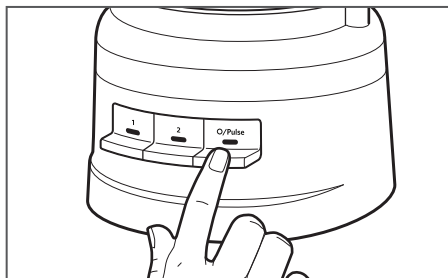

1

Sluk for foodprocessoren: Tryk på O/Pulse-knappen, og tag stikket ud af stikkontakten, før du skiller den ad.

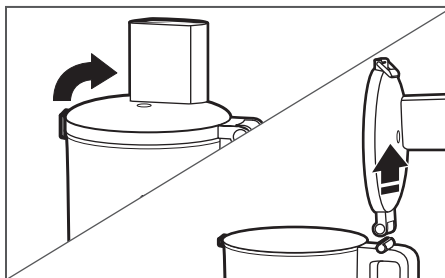

2

Løft lågets haspe for at låse arbejdsskålens låg op, og løft derefter låget for at fjerne det.

PRODUKTANVENDELSE

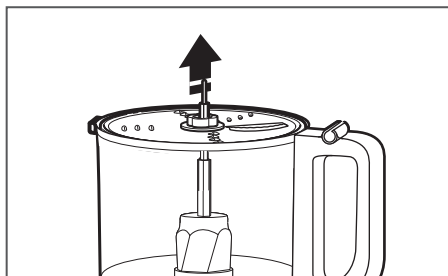

3

Hvis du bruger et rive/snittejern, skal du fjerne det, før du fjerner skålen. Hold pladen i midternavet, og løft den lige op.

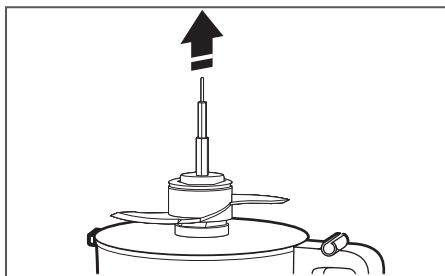

4

Fjern drivadapteren og dernæst universalknivbladet eller dejkrogen, hvis du bruger en af disse. Knivbladet forbliver på plads på drivadapteren, når du fjerner adapteren.

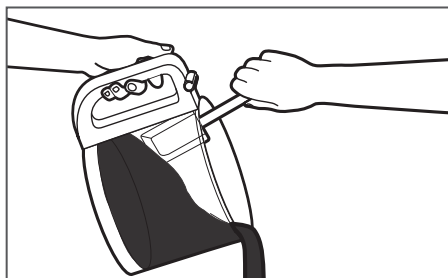

5

Løft arbejdsskålen af soklen for at fjerne madvarer fra skålen med en spatel.

VEDLIGEHOLDELSE OG RENGØRING

RENGØRING AF FOODPROCESSOREN

VIGTIGT: Den BPA-fri skål kræver særlig håndtering. Hvis du vælger at bruge opvaskemaskine i stedet for opvask i hånden, skal du følge disse retningslinjer.

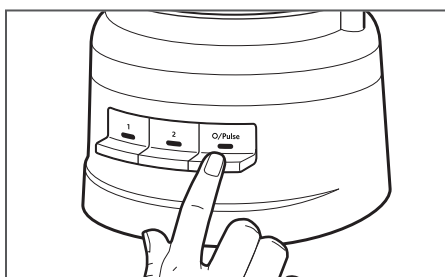

- 1** Tryk på O/Pulse, og tag derefter foodprocessorsens stik ud af stikkontakten før rengøring.

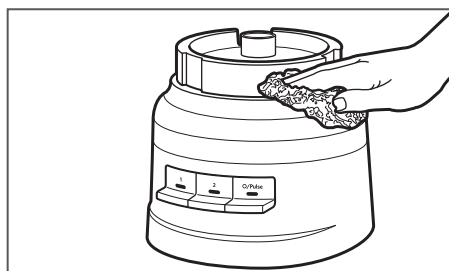

- 2** Tør soklen og ledningen af med en varm, fugtig klud. Tør grundigt med en blød klud. Brug ikke slibende rengøringsmidler eller skuresvampe. Nedsænk aldrig soklen i vand eller anden væske.

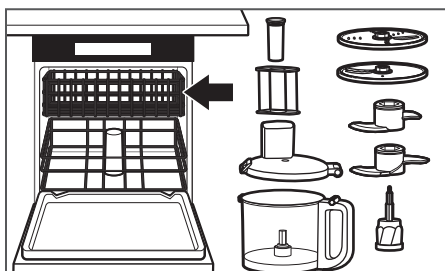

- 3** Alle dele tåler opvaskemaskine i den øverste kurv. Undgå at lægge skålen på siden. Tør alle dele grundigt efter opvask. Brug skånsomme opvaskeprogrammer som f.eks. normal. Undgå programmer med høj temperatur.



- 4** Du kan opbevare universalknivbladet, dejkrogen og begge plader samt drivadapteren inde i arbejdsskålen, når foodprocessoren ikke er i brug. Rul strømkablet rundt om ledningsopbevaringen i bunden af soklen, og fastgør derefter stikket ved at sætte det fast på kabinettet.

BEMÆRK: Hvis du vasker foodprocessorsens tilbehørsdele op i hånden, skal du undgå brug af slibende rengøringsmidler eller skuresvampe. De kan ridse arbejdsskålen og låget eller gøre dem uklare.

FEJLFINDING

Hvis din foodprocessor bliver defekt eller ikke virker, skal du kontrollere følgende:

1. Er foodprocessoren tilsluttet?
2. Sørg for, at skålen og låget er korrekt justeret og låst på plads.
3. Har du trykket på mere end én knap på samme tid?
4. Tag foodprocessoren ud af stikket, og sæt den derefter i stikkontakten igen.
5. **Fungerer sikringen i kredsløbet til foodprocessoren?**
Hvis du har en afbryderboks, skal du sørge for, at kredsløbet er lukket.
6. **Foodprocessoren skal muligvis køle ned til stuetemperatur.**
Hvis hastighedslyset slukker, og O/Pulse-lyset blinker, skal du vente indtil O/Pulse-lyset slukker og prøve igen. Det kan tage foodprocessoren 5 til 15 minutter at køle helt ned.
7. **Motoren kan være låst.**
Hvis hastighedslyset er tændt, mens O/Pulse-lyset blinker, skal du trykke på O/Pulse-knappen for at nulstille motoren.

Foodprocessoren snitter eller river ikke, som den skal:

1. Sørg for, at den høje side af rive-/snittepladen vender opad mod drev-adapteren.
2. Sørg for, at du kun bruger ingredienser, der er egnede til at snitte og rive. Se afsnittet "Tip til gode resultater".
3. Sørg for, at rive-/snittepladen er placeret i arbejdsposition (øverst i skålen), og ikke i opbevaringsposition (lavt og nede i skålen).

Hvis arbejdsskålens låg ikke kan lukkes, når du bruger rive-/snittepladen:

1. Sørg for, at jernet er korrekt monteret, og at det er placeret korrekt på drev-adapteren.

Hvis problemet ikke skyldes et af ovenstående punkter, skal du se afsnittet "Vilkår for KitchenAids garanti ("Garanti")".

Send ikke foodprocessoren retur til forhandleren. Forhandlere udfører ikke service.

VILKÅR FOR KITCHENAIDS GARANTI ("GARANTI")

KitchenAid Europa, Inc., Nijverheidslaan 3, Box 5, 1853 Strombeek-Bever, Belgien ("Garant") giver slutkunden, som er forbruger, en Garanti i henhold til følgende vilkår.

Garantien gælder ud over og begrænser ikke slutkundens lovbestemte garantirettigheder over for sælgeren af produktet. I henhold til den danske købelov (Lbkg 2014-02-17 nr. 140) og den danske forbrugeraftalelov har forbrugeren ret til inden for en periode på 2 år at give meddelelse om mangler, i hvilket fald forbrugeren har ret til enten at kræve reparation eller udskiftning af et defekt produkt. I de første 6 måneder efter købet anses en defekt for at være eksisterende på købstidspunktet, medmindre sælgeren beviser andet.

1) GARANTIENS OMFANG OG BETINGELSER

a) Garanten giver garanti for de i sektion 1.b) nævnte produkter, som en forbruger har købt hos en sælger eller et firma i KitchenAid-gruppen i landene i det Europæiske Økonomiske Samarbejdsområde, Moldova, Montenegro, Rusland, Schweiz eller Tyrkiet.

b) Garantiperioden afhænger af det købte produkt og er som følger:

5KFP0719 To års fuld garant fra købsdatoen.

c) Garantiperioden begynder på købsdatoen, dvs. den dato, hvor en forbruger købte produktet hos en forhandler eller et firma i KitchenAid-gruppen.

d) Garantien dækker produktets fejlfrie beskaffenhed.

e) Garanten skal efter garantigiverens valg yde følgende tjenester for forbrugeren, hvis der opstår en fejl i garantiperioden:

- Reparation af det defekte produkt eller den defekte produkt-del eller

- Udskiftning af det defekte produkt eller den defekte produkt-del. Hvis et produkt ikke længere er tilgængeligt, er Garanten berettiget til at ombytte produktet til et produkt af samme eller højere værdi.

f) Hvis forbrugeren ønsker at fremsætte et krav i henhold til garantien, skal forbrugeren kontakte det landespecifikke KitchenAid-servicecenter eller Garanten direkte på KitchenAid Europa, Inc. Nijverheidslaan 3, boks 5, 1853 Strombeek-Bever, Belgien.

E-mail-adresse: CONSUMERCARE.DK@kitchenaid.eu/telefonnummer:

00 800 381 040 26

g) Omkostningerne ved reparation, herunder reservedele, og portoomkostningerne ved levering af et mangelfrit produkt eller en mangelfuld produkt-del afholdes af Garanten. Garanten skal også afholde portoomkostningerne ved returnering af det defekte produkt eller den defekte produkt-del, hvis Garanten eller det landespecifikke KitchenAid-kundeservicecenter har anmodet om returnering af det defekte produkt eller den defekte produkt-del. Forbrugeren skal dog afholde omkostningerne ved passende emballage til returnering af det defekte produkt eller den defekte produkt-del.

h) For at kunne fremsætte et krav i henhold til garantien skal forbrugeren fremvise kvitteringen eller fakturaen for købet af produktet.

2) BEGRÆNSNINGER AF GARANTIEN

a) Garantien gælder kun for produkter, der anvendes til private formål og ikke til erhvervs-mæssige eller kommercielle formål.

VILKÅR FOR KITCHENAIDS GARANTI ("GARANTI")

b) Garantien gælder ikke ved normal slitage, forkert brug eller misbrug, manglende overholdelse af brugsvejledningen, brug af produktet ved forkert elektrisk spænding, installation og drift i strid med gældende elektriske bestemmelser og brug af kraft (f.eks. slag).

c) Garantien gælder ikke, hvis produktet er blevet ændret eller konverteret, f.eks. fra 120 V-produkter til 220-240 V-produkter.

d) Tjenesteydelser i henhold til Garantien forlænger ikke garantiperioden og indleder heller ikke en ny garantiperiode. Garantien ophører efter udløbet af den oprindelige garantiperiode. Garantiperioden for installerede reservedele udløber med garantiperioden for hele produktet.

Efter udløbet af garantiperioden eller ved produkter, som garantien ikke gælder for, kan slutbrugeren stadig henvende sig til KitchenAids kundeservicecentre med spørgsmål og oplysninger. Yderligere oplysninger findes også på vores hjemmeside: www.kitchenaid.eu

PRODUKTREGISTRERING

Registrer dit nye KitchenAid-apparat nu: <http://www.kitchenaid.eu/register>

HLUTAR OG EIGINLEIKAR

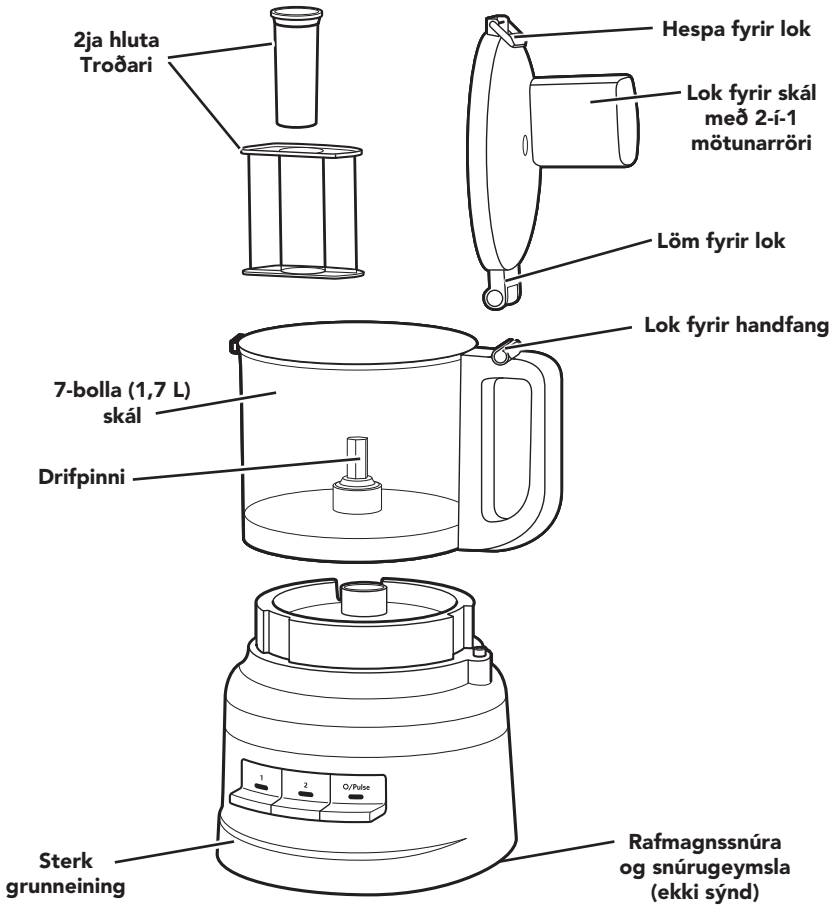

Drifmillistykki

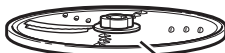

Viðsnúanlegur Sneiðunar-/rifdiskur



Fjölnota hnífur úr ryðfríu stáli



Sneiðunarhnífur

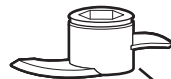

Deighnífur

VÖRUÖRYGGI

Öryggi þitt og öryggi annarra er mjög mikilvægt.

Við höfum sett mörg mikilvæg öryggisfyrirmæli í þessa handbók og á tækið þitt. Áriðandi er að lesa öll öryggisfyrirmæli og fara eftir þeim.



Þetta er öryggisviðvörðunartákn.

Þetta tákn varar þig við hugsanlegum hættum sem geta deytt eða meitt þig og aðra.

Öllum öryggisviðvörðunartáknum fylgja öryggisfyrirmæli og annaðhvort orðið „HÆTTA“ eða „VIÐVÖRUN“. Þessi orð merkja:

! HÆTTA

Pú getur dáíð eða slasast alvarlega ef þú fylgir ekki leiðbeiningunum þegar í stað.

! VIÐVÖRUN

Pú getur dáíð eða slasast alvarlega ef þú fylgir ekki leiðbeiningum.

Öll öryggisfyrirmælin segja þér hver hugsanlega hættan er, segja þér hvernig draga á úr hættu á meiðslum og segja þér hvað getur gerst ef leiðbeiningum er ekki fylgt.

MIKILVÆG ÖRYGGISATRÍÐI

Við notkun raftækja ætti alltaf að fylgja grundvallaröryggisráðstöfunum, þar á meðal:

1. Lesa allar leiðbeiningar. Röng notkun heimilistækis kann að leiða til líkamstjóns.
2. Til að verjast hættunni af raflosti skal ekki setja matvinnsluvélina í vatn eða annan vökva.
3. Takið úr sambandi við rafmagn þegar tækið er ekki í notkun, áður en fylgihlutir eru settir á eða teknir af og fyrir þrif.
4. ESB eingöngu: Börn mega ekki nota þetta tæki. Geymið tæki og rafmagnssnúru þess þar sem börn ná ekki til.
5. ESB eingöngu: Einstaklingar sem hafa skerta líkamlega, skynjunarlega eða andlega hæfni eða skortir reynslu og þekkingu geta notað heimilistæki, ef fylgst er með þeim eða þeir hafa fengið leiðbeiningar um örugga notkun tækisins og skilja hættur sem henni fylgja. Börn skulu ekki leika sér með tækið.
6. Ekki er ætlast til að einstaklingar (ásamt börnum) sem hafa skerta líkamlega, skynjunarlega eða andlega hæfni eða skortir reynslu og þekkingu geta notað þetta tæki, nema þeir hafa verið undir eftirlit eða leiðbeiningar um örugga notkun tækisins og skilja hættur sem henni fylgja.
7. Börn skulu vera undir eftirliti til að tryggja að þau leiki sér ekki með tækið.
8. Forðast að snerta hluti sem hreyfast.
9. Ekki skal nota nein tæki með skemmdar snúror eða klær eða eftir að tækið hefur bilað, dottið eða skemmt á nokkurn annan hátt. Skilið tækinu til næsta viðurkenndrar þjónustumiðstöðvar til skoðunar, viðgerðar eða stillingar á rafmagns- eða vélrænum búnaði.
10. Ef snúran er skemmd verður að skipta um hana af framleiðanda eða þjónustuaðila eða svipuðum hæfum einstaklingi til að koma í veg fyrir hættu.

VÖRUÖRYGGI

11. Slökkið á tækinu og takið úr sambandi við úttak þegar það er ekki í notkun áður en það er sett saman eða tekið í sundur og áður en það er hreinsað. Takið í klónna og togjið úr innstungunni til að taka tækið úr sambandi. Togið aldrei í rafmagnsnúruna.
12. Notkun fylgihluta, sem KitchenAid mælir ekki með eða selur, getur valdið eldsvoða, raflosti eða meiðslum.
13. Má ekki nota utandyra.
14. Ekki láta snúrana hanga fram af borði eða bekk.
15. Farið varlega ef heitum vökva er hellt í matvinnsluvélina þar sem hann getur sprautast aftur út úr tækinu vegna skyndilegrar gufumyndunar.
16. Yfirgefið aldrei tækið eftirlitslaust þegar það er í notkun.
17. Haldið höndum og áhöldum frá hnífum og diskum sem hreyfast á meðan tækið er í notkun til að draga úr hættu á alvarlegum meiðslum á fólki eða skemmdum á matvinnsluvélarinni. Nota má sleikju en aðeins þegar tækið er ekki í gangi.
18. Hnífar eru beittir. Auðsýna ætti gætni þegar beittu skurðarhnífarnir eru meðhöndlaðir, kannan tæmd og við hreinsun.
19. Til að draga úr hættu á meiðslum má aldrei setja hnífinn eða diskana á undirstöðuna nema setja skálina fyrst á réttan stað.
20. Gangið úr skugga um að lokið sé tryggilega læst á sínum stað áður en tækið er notað.
21. Setjið matinn aldrei í með höndunum. Notið alltaf troðarann.
22. Ekki reyna að opna læsibúnaðinn á hlífinni.
23. Ekki má fylla skálina upp fyrir hámarksmerkinguna (eða uppgefið rúmtak) því það getur valdið meiðslum vegna skemmda á lokinu eða skálinni.
24. Skoðið kaflann „Umhirða og hreinsun“ fyrir leiðbeiningar um þrif á yfirborði þar sem matvæli hafa verið.
25. Þetta tæki er ætlað til notkunar á heimilum eða álíka notkun, eins og:
 - á kaffistofum starfsfólks í verslunum, á skrifstofum eða öðrum vinnustöðum;
 - á bóndabæjum;
 - fyrir gesti á hótelum, mótelum eða öðrum gististöðum eða íbúðum;
 - á gistiheimilum.

GEYMDU ÞESSAR LEIÐBEININGAR

Einnig má finna leiðbeiningar á netinu á vefsíðu okkar:
www.KitchenAid.eu

VÖRUÖRYGGI

KRÖFUR UM RAFMAGN

Spenna: 220-240 V

Tíðni: 50-60 HZ

ATH.: Ef klóin passar ekki við innstunguna skaltu hafa samband við viðurkenndan rafvirkja. Ekki breyta klónni á neinn hátt.

FÖRGUN RAFBÚNAÐARÚRGANGS

Förgun umbúðafnis

Umbúðafnið er endurvinnanlegt og er merkt með endurvinnslutákninu

 Því verður að farga hinum ýmsu hlutum umbúðafnisins af ábyrgð og í fullri fylgni við reglugerðir staðaryfirvalda sem stjórna förgun úrgangs.

Vörunni hent

- Merkingar á þessu tæki eru í samræmi við tilskipun Evrópuþingsins og ráðsins 2012/19/ESB um raf- og rafeindabúnaðarúrgang (Waste Electrical and Electronic Equipment (WEEE)).

- Með því að tryggja að þessari vöru sé fargað á réttan hátt hjálpar þú til við að koma í veg fyrir hugsanlegar neikvæðar afleiðingar fyrir umhverfið og heilsu

manna, sem annars gætu orsakast af óviðeigandi meðhöndlun við förgun þessarar vöru.



- Táknið  á vörunni eða á meðfylgjandi skjölum gefur til kynna að ekki skuli meðhöndla hana sem heimilisúrgang, heldur verði að fara með hana á viðeigandi söfnunarstöð fyrir endurvinnslu raf- og rafeindabúnaðar.

Fyrir ítarlegri upplýsingar um meðhöndlun, endurheimt og endurvinnslu þessarar vöru skaltu vinsamlegast hafa samband við bæjarstjórnarskrifstofur í þínum heimabæ, heimilissorpförgunarbýjónustu eða væslunina þar sem þú keyptir vöruna.

SAMRÆMISYFIRLÝSING

Þetta tæki hefur verið hannað, byggt og því dreift í samræmi við öryggiskröfurnar í eftirfarandi tilskipunum Evrópuráðsins: 2014/35/EU, 2014/30/EU, 2009/125/EC og 2011/65/EU (RoHS tilskipun).

NOTKUN VÖRUNNAR

LEIÐBEININGAR UM VAL Á FYLGIHLUTUM

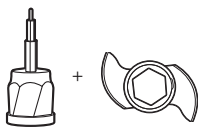
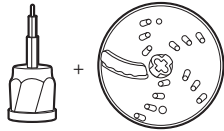
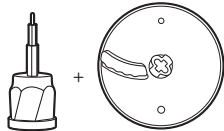
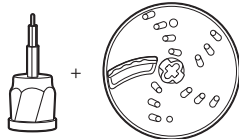
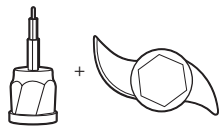
Aðgerð	Stilling	Matur	Fylgihlutur
Saxa	1 eða O/Púls	Ostur Súkkulaði Ávextir Ferskar jurtir	Fjölnota hnífur úr ryðfriðu stáli
Hakka eða mauka	2 eða O/Púls	Hnetur Tófú Grænmeti	
Blanda	1	Pastasósa Pestó Salsa Sósur Deig	
Sneiða	1	Ávextir (mjúkir) Kartöflur Tómatar Grænmeti (mjúkt)	Viðsnúanlegur sneiðunar-/rifdiskur (sneiðunarhlíðin) EÐA sneiðunarhnífur
	2	Ostur Súkkulaði Ávextir (harðir) Grænmeti (hart)	 EÐA 
Rífa (fínt til miðlungsgróft)	1	Kartöflur Grænmeti (mjúkt)	Viðsnúanlegur sneiðunar-/rifdiskur (rifhliðin)
	2	Kál Ostur Súkkulaði Ávextir (harðir) Grænmeti (hart)	
Hnoða	O/Púls eða 2	Gerdeig	Deighnífur 

NOTKUN VÖRUNNAR

FYRIR FYRSTU NOTKUN

Áður en þú notar matvinnsluvélina í fyrsta skipti skaltu þvo alla hluti og fylgihluti annaðhvort með höndunum eða í uppþvottavélinni (Sjá kaflann „Matvinnsluvélin þrífir“). Matvinnsluvélin er hönnuð þannig að hægt er að geyma alla fylgihluti ofan í skálinni.

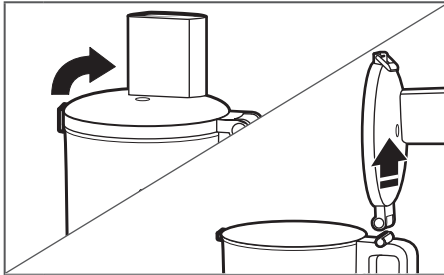

1

Lyftið upp hespunni til að opna lokið. Hallið lokinu á skálinni aftur og lyftið því beint upp þannig að lömin fyrir lokið togist út úr löminni fyrir handfangið.

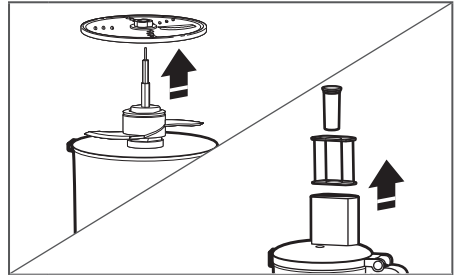

2

Takið alla hluta og fylgihluti úr skálinni og lyftið troðaranum upp úr mótunarrörinu.

MATVINNSLUVÉLIN SETT SAMAN

MIKILVÆGT: Setjið matvinnsluvélina á þurrt, jafnt yfirborð og látið stjórnþækin snúa fram. Ekki setja matvinnsluvélina í samband fyrr en búið er að setja hana alveg saman.

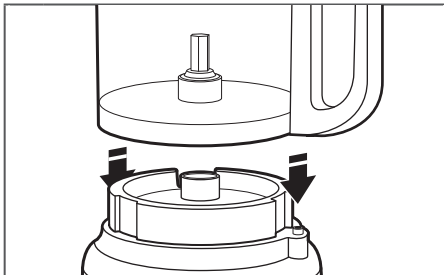

1

Setjið skálina á grunneininguna og látið handfangið passa við upphækkaða hnappinn hægra megin á grunneiningunni. Skálin smellur á sinn stað og ætti að vera alveg upp við grunneininguna þegar hún er rétt sett í.

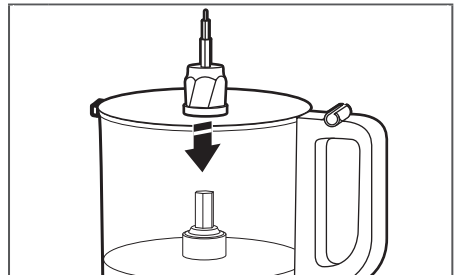

2

Setjið drifmillistykkið í skálina, ofan á drifpinnann.

NOTKUN VÖRUNNAR

ATH.: Til að auðvelda samsetningu skal setja æskilegan hníf eða disk á áður en lok skálarinnar er sett á.

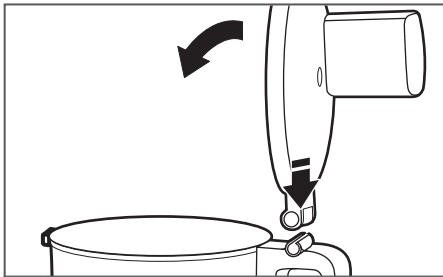

3

Til að setja lok skálarinnar á þarf að ýta löminni á lokinu í lömina á handfanginu á skálinni og loka lokinu.

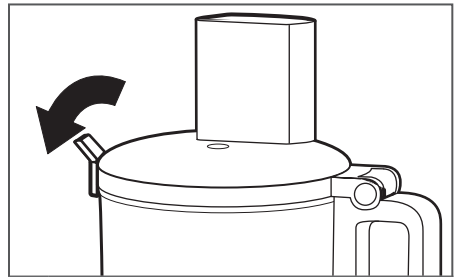

4

Pegar búið er að setja lokið á þarf að ýta löminni á lokinu niður í læsta stöðu.

ATH.: Matvinnsluvélin virkar ekki nema skálin sé alveg lokuð og rétt fest við grunneininguna.

ÍSLENSKA

UPPSETNING Á FJÖLNOTA HNÍFNUM EÐA DEIGHNÍFNUM

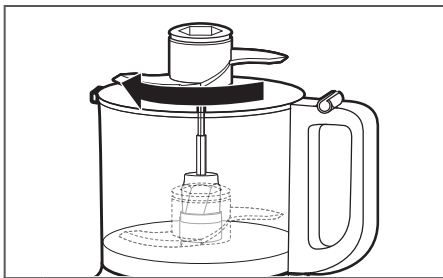

1

Setjið hnífinn á drifmillistykkið. Snúðið hnífnum þannig að hann falli neðst niður á millistykkið.

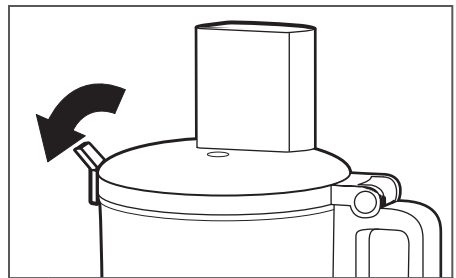

2

Setjið upp lokið á skálinni og gætið þess að hespan sé í læstri stöðu.

NOTKUN VÖRUNNAR

UPPSETNING Á VIÐSNÚANLEGA SNEIÐUNAR-/RIFDISKNUM EÐA SNEIÐUNARHNÍFNUM

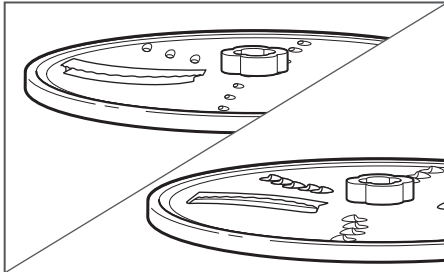

1

Til að sneiða: Snúið disknum þannig að upphækkaði sneiðunarhnífurinn snúi upp.

Til að rífa: Snúið disknum þannig að litlu, upphækkuðu rífhnífarnir snúi upp.

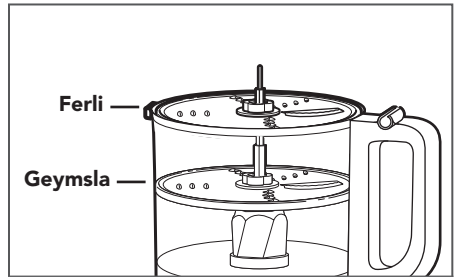

Hægt er að setja diskinn í tvær ólíkar stöður: efst uppi í skálinu fyrir vinnslu og neðarlega í skálinu fyrir geymslu.

ATH.: Hægt er að nota diskinn í geymslustöðunni, en hann virkar ekki eins vel þar. Gætið þess að diskurinn sé jafn upp við efsta hluta skálarinnar til að fá sem besta frammistöðu.

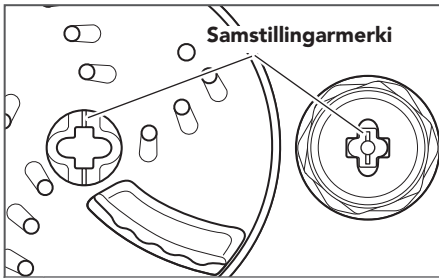

2

Haldið um miðjuna á disknum og setjið hann ofan í drifmillistykkið. Látið merkingarnar á miðju disksins passa við merkingarnar á millistykkinu. Diskurinn á að vera jafnt upp við efsta hluta skálarinnar. Ef diskurinn dettur úr geymslustöðinni skal lyfta honum upp, snúa honum um 90° og setja hann aftur niður.

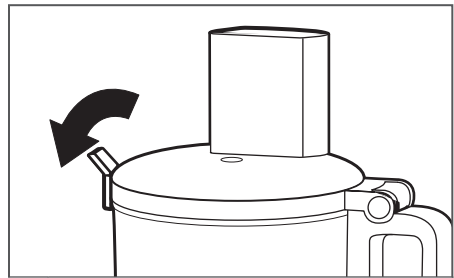

3

Setjið upp lokið á skálinni og gætið þess að hespan sé í læstri stöðu.

NOTKUN VÖRUNNAR

MATVINNSLUVÉLIN NOTUÐ

! VIÐVÖRUN



Hætta þar sem hnifar snúast
Notaðu alltaf matvælatroðara.
Haltu fingrum frá opum og trekt.
Geymist þar sem börn ná ekki til.
Misbrestur á að gera svo getur
valdið útlímanissi eða skurðum.

Áður en matvinnsluvélin er notuð verður að gæta þess að skálin, hnífarnir og lokið séu sett saman á réttan hátt á grunneiningunni (sjá kaflann „Matvinnsluvélin sett saman“).

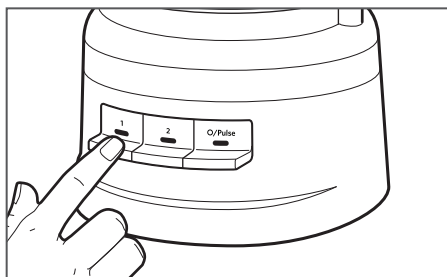

1

Ýtið á 1 eða 2 til að kveikja á vélinni. Matvinnsluvélin gengur stöðugt og gaumljósið lýsir.

Ýtið á 1 eða 2 aftur eða á O/Púls til að slökkva á vélinni.

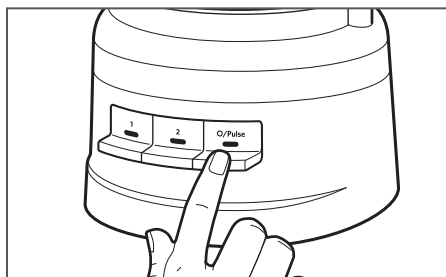

2

Til að nota púlsaðgerðina:

Ýtið á O/Púls fyrir stutta og hraða vinnslu eða ýtið á og haldið niðri fyrir lengri vinnslu. Púlsaðgerðin gengur einungis á háum hraða. Matvinnsluvélin slekkur á sér þegar O/Púls hnappinum er sleppt.

NOTKUN VÖRUNNAR

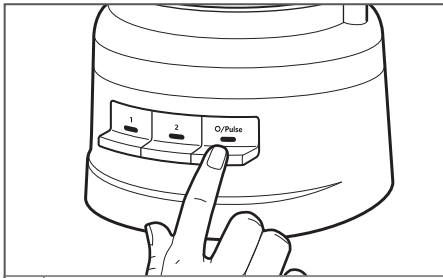

3

Ýtið á O/Púls þegar óskað er eftir að hætta. Gaumljósið slökknar og hnífurinn eða diskurinn stöðvast smám saman.

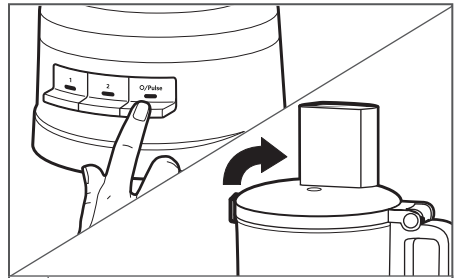

4

Þíðið þar til hnífurinn eða diskurinn stöðvast alveg áður en lokið er tekið af skálinni. Gætið þess að slökkva á matvinnsluvélinni áður en lokið er tekið af skálinni eða áður en vélin er tekin úr sambandi.

NOTKUN Á 2-Í-1 MÖTUNARRÖRI

2-í-1 mätunarrörið er með troðara í 2 hlutum. Setjið 2ja hluta matartroðarann í mätunarrörið til að sneiða eða rífa litla hluti.

Notaðu litla mätunarrörið og troðara til að vinna úr litlum eða mjóum hlutum, eins og einni gulrót eða selleristöngum.

Til að hella olíu hægt í hráefni, fylltu litla troðarann með viðeigandi magni af olíu. Lítið gat í botninum á troðaranum lætur olíuna dropa hægt í.



2ja hluta
matartroðari

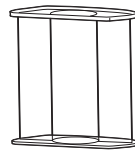

HVERNIG Á AÐ FJARLÆGJA UNNIN MATVÆLI

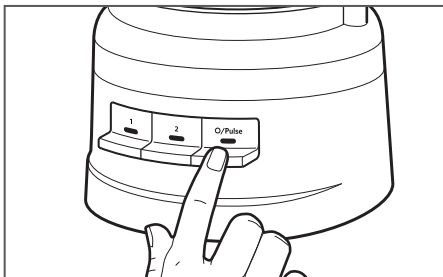

1

Slökkvið á matvinnsluvélina: Ýtið á O/Púls hnappinn og takið matvinnsluvélina úr sambandi áður en hún er tekin í sundur.

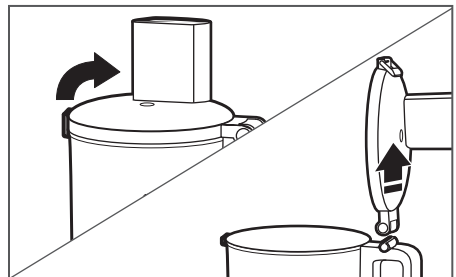

2

Lyftið hespuni á lokinu til að opna lokið á skálinni og lyftið því síðan upp til að fjarlægja það.

NOTKUN VÖRUNNAR

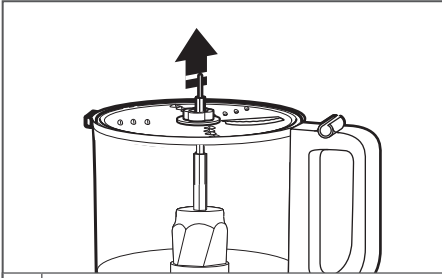

3

Ef diskur er notaður skal fjarlægja hann áður en skálin er tekin af. Haldið um miðjuna á diskinum og lyftið honum beint upp.

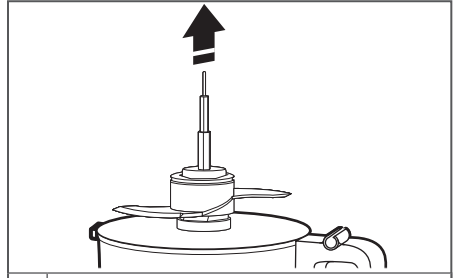

4

Fjarlægið drifmillistykkið, síðan fjölnotahnífinn eða deighnífinn ef hann er notaður. Hnífurinn verður um kyrrt á drifmillistykkinu þegar það er fjarlægjt.

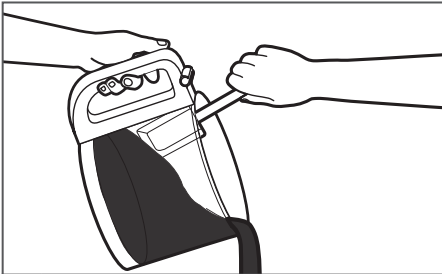

5

Lyftið skálinni af grunneiningunni til að taka mat úr skálinni með sleikju.

UMHIRÐA OG HREINSUN

MATVINNSLUVÉLIN ÞRIFIN

MIKILVÆGT: BPA-fría skálin þarf sérstaka umhirðu. Vinsamlegast farðu eftir þessum leiðbeiningum ef þú vilt frekar nota uppþvottavél en að þvo í höndunum.

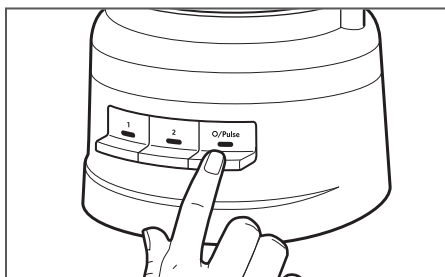

- 1 Ýtið á O/Púls og takið síðan matvinnsluvélina úr sambandi fyrir þrif.

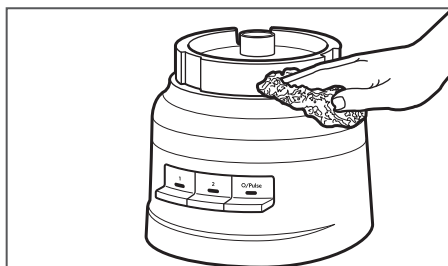

- 2 Þurrkið af grunneiningunni og rafmagnssnúrunni með volgum, rökum klút. Þurrkið vel með mjúkum klút. Ekki nota hreinsiefni eða svampa sem geta rispað. Ekki setja grunneininguna á kaf í vatn eða annan vökva.

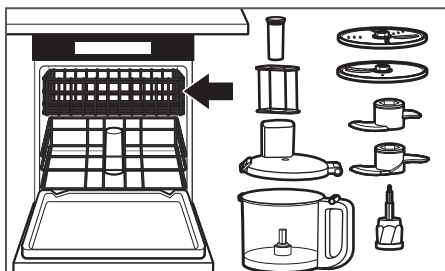

- 3 Alla hluti má þvo í efri grind í uppþvottavél. Forðist að leggja skálina á hliðina. Þurrkið alla hluti vandlega eftir þvott. Notið mild þvottaferli, svo sem hefðbundið. Forðist að nota háan hita.

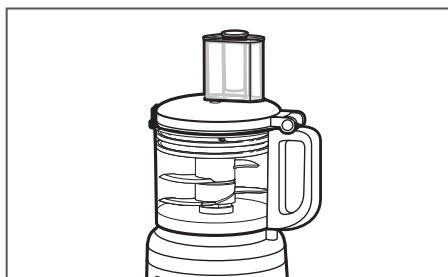

- 4 Hægt er að geyma fjölnota hnífinn, deighnífinn og báða diskana ásamt drifmillistykkinu inni í skálinni þegar matvinnsluvélina er ekki í notkun. Vefjið rafmagnssnúrunni utan um snúrugeymsluna neðst á grunneiningunni og festið síðan klóna með því að smella henni á húsíð.

ATH.: Ef hlutar matvinnsluvélarinnar eru þvegnir í höndunum þarf að forðast að nota rispandi hreinsiefni eða svampa. Það gæti rispað skálina og lokið eða gert þau mött.

BILANALET

Ef matvinnsluvélin bilar eða hættir að virka skaltu athuga eftirfarandi:

1. Er matvinnsluvélin í sambandi?
2. Gakktu úr skugga um að skálin og lokið passi rétt og séu föst á sínum stað.
3. Ýttirðu á fleiri en einn takka samtímis?
4. Taktu matvinnsluvélina úr sambandi og settu hana síðan aftur í samband.
5. **Er öryggið á rafrásinni fyrir matvinnsluvélina í lagi?**
Ef þú ert með lekaliðabox skaltu gæta þess að liðinn sé lokaður.
6. **Matvinnsluvélin gæti þurft að kólna niður í stofuhita:**
Ef hraðaljósið slökknar og O/Pulse ljósið blikkar skaltu bíða þar til að O/Pulse ljósið slökknar og reyna síðan aftur. Það gæti tekið 5 til 15 mínútur fyrir matvinnsluvélina að kólna alveg niður.
7. **Mótorinn gæti hafa læst:**
Ef hraðaljósið er kveikt á meðan að O/Púls ljósið blikkar, ýttu á O/Pulse hnappinn til að endurræsa mótorinn.

Matvinnsluvélin hakkar eða sker ekki nógu vel:

1. Gakktu úr skugga um að hlið disksins sem er með blaðið upp sé sett með þá hlið upp á við á drifmillistykkinu.
2. Gakktu úr skugga um að hráefnið henti til að skera eða hakka það. Sjá kaflann „Ráð fyrir frábærar niðurstöður“.
3. Gakktu úr skugga um að diskurinn sé í réttri vinnslustöðu (nálægt efsta hluta skálarinnar), og ekki í geymslustöðu (lágt og inni í skálinni).

Ef lok vinnuskálarinnar lokast ekki þegar diskurinn er notaður:

1. Gakktu úr skugga um að diskurinn sé rétt uppsettur og sé settur rétt á drifmillistykkið.

Ef vandamálið er ekki vegna ofantalinna atriða, sjá kaflann „Ábyrgðarskilmálar KitchenAid („Ábyrgð“)“.

Ekki skila matvinnsluvélinni til söluaðila. Söluaðilar bjóða ekki upp á þjónustu við viðskiptavini.

ÁBYRGÐARSKILMÁLAR KITCHENAID („ÁBYRGÐ“)

KitchenAid Europa, Inc., Nijverheidslaan 3, Box 5, 1853 Strombeek-Bever, Belgíu („**ábyrgðaraðili**“) veitir lokakaupanda, sem er neytandi, ábyrgð samkvæmt eftirfarandi skilmálum.

Ábyrgðin er viðbót við lögbundin ábyrgðaréttindi lokakaupanda gagnvart seljanda vörunnar og hefur engar takmarkanir eða áhrif á þau. Í stuttu máli kemur fram í lögum nr. 48/2003 um neytendakaup að vörur verði að vera í því ástandi sem þeim er lýst, hæfar fyrir tilgang sinn og af fullnægjandi gæðum. Ef í ljós kemur að varan er gölluð verður neytandi að tilkynna seljanda um gallann án óþarfa tafa. Neytandi hefur aldrei skemmri tíma en tvo mánuði til að leggja fram kvörtun.

Lög númer 48/2003 um neytendakaup skýra einnig frá ákveðnum ráðstöfunum sem neytandi getur notað til að vernda rétt sinn, svo sem:

- Að halda aftur af greiðslu.
- Val á milli leiðréttingar eða nýrrar afhendingar.
- Beiðni um afslátt.
- Beiðni um riftun.
- Bótakröfur.

Þessi réttindi eru háð ákveðnum undantekningum. Hægt er að nálgast nánari upplýsingar á vefsíðu Neytendastofunnar á www.neytendastofa.is eða með því að hringja í **00354 510 1100**.

1) UMFANG OG SKILMÁLAR ÁBYRGÐARINNAR

a) Ábyrgðaraðili veitir ábyrgð á vörunum sem eru taldar upp í hluta 1.b) sem neytandi hefur keypt frá seljanda eða fyrirtæki frá KitchenAid-samsteypunni í landi innan evrópska efnahagssvæðisins, eða í Moldóvu, Svartfjallalandi, Rússlandi, Sviss eða Tyrklandi.

b) Ábyrgðartímabilið fer eftir vörunni sem er keypt og er sem hér segir:

5KFP0719 Full ábyrgð í tvö ár frá kaupdegi.

c) Ábyrgðartímabilið hefst á kaupdegi, þ.e. daginn sem kaupandi keypti vöruna frá söluaðila eða fyrirtæki frá KitchenAid-samsteypunni.

d) Ábyrgðin tryggir að varan skuli vera gallalaus.

e) Ábyrgðaraðili skal veita neytanda eftirfarandi þjónustu undir þessari ábyrgð, eftir ákvörðun ábyrgðaraðila, ef galli kemur í ljós á ábyrgðartímabilinu:

- Viðgerð á gölluðu vörunni eða íhlutnum, eða

- Skipti á gölluðu vörunni eða íhlutnum fyrir nýja. Ef varan er ekki lengur í boði er ábyrgðaraðila heimilt að skipta út vörunni fyrir jafn dýra eða dýrari vöru.

f) Ef neytandi vill leggja fram kröfu undir ábyrgðinni verður hann að hafa samband við innlendan þjónustuaðila KitchenAid á www.kitchenaid.is (Netfang: sala@rafland.is; Símanúmer +354 520 7900) eða beint við ábyrgðaraðilann í KitchenAid Europa, Inc. Nijverheidslaan 3, Box 5, 1853 Strombeek-Bever, Belgíu.

g) Ábyrgðaraðili skal bera kostnað vegna viðgerðar ásamt varahlutum og sendingarkostnað vegna afhendingar á gallalausri vöru eða íhlut. Ábyrgðaraðili skal einnig bera sendingarkostnað vegna skila á gölluðu vörunni eða íhlutnum ef ábyrgðaraðilinn eða innlendi KitchenAid þjónustuaðilinn bað um að gölluðu vörunni eða íhlutnum yrði skilað. Hins vegar skal neytandi bera kostnað vegna viðeigandi umbúða fyrir örugg skil á gölluðu vörunni eða íhlutnum.

ÁBYRGÐARSKILMÁLAR KITCHENAID („ÁBYRGÐ“)

h) Neytandi verður að framvísa kvittun eða reikning sem sönnun fyrir kaupum á vörunni ef hann vill leggja fram kröfu undir ábyrgðinni.

2) TAKMARKANIR Á ÁBYRGÐINNI

- a) Ábyrgðin á eingöngu við um vörur sem eru notaðar í heimilistilgangi og ekki um faglegar vörur eða vörur notaðar í atvinnuskyni.
- b) Ábyrgðin á ekki við um eðlilegt slit, ranga notkun eða misnotkun, ef ekki er farið eftir notkunarleiðbeiningunum, ef varan er notuð við ranga rafspennu, ef uppsetning eða notkun brjóta gegn viðeigandi reglugerðum um rafmagn, og ef óhóflegt afl er notað (t.d. högg).
- c) Ábyrgðin á ekki við ef vörunni hefur verið breytt eða skipt um spennu, t.d. ef 120 V vörum er breytt til að nota 220-240 V.
- d) Veitt þjónusta samkvæmt ábyrgðinni framlengir ekki ábyrgðartímabilið né heldur markar hún upphaf nýs ábyrgðartímabils. Ábyrgðartímabilinu fyrir ísetta varahluti lýkur á sama tíma og ábyrgðartímabilið fyrir alla vöruna.

Þjónustuaðilar KitchenAid geta enn aðstoðað neytendur með spurningar og veitingu upplýsinga eftir að ábyrgðin er útrunnin, eða fyrir vörur sem falla ekki undir ábyrgð. Hægt er að nálgast frekari upplýsingar á vefsíðu okkar: www.kitchenaid.eu

VÖRUSKRÁNING

Skráðu nýja KitchenAid tækið þitt núna: <http://www.kitchenaid.eu/register>

ЧАСТИ И ИХ ХАРАКТЕРИСТИКИ

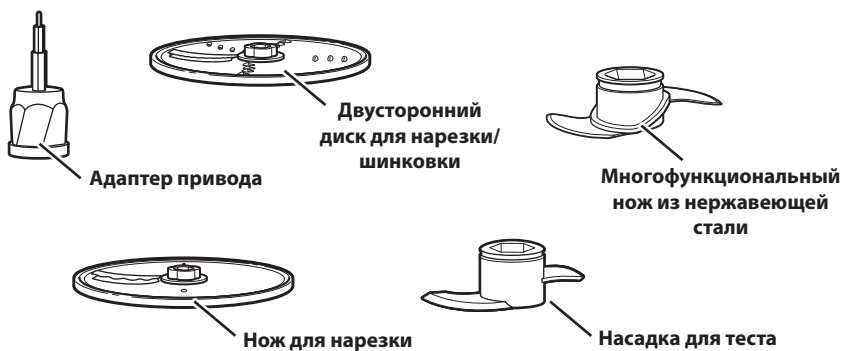
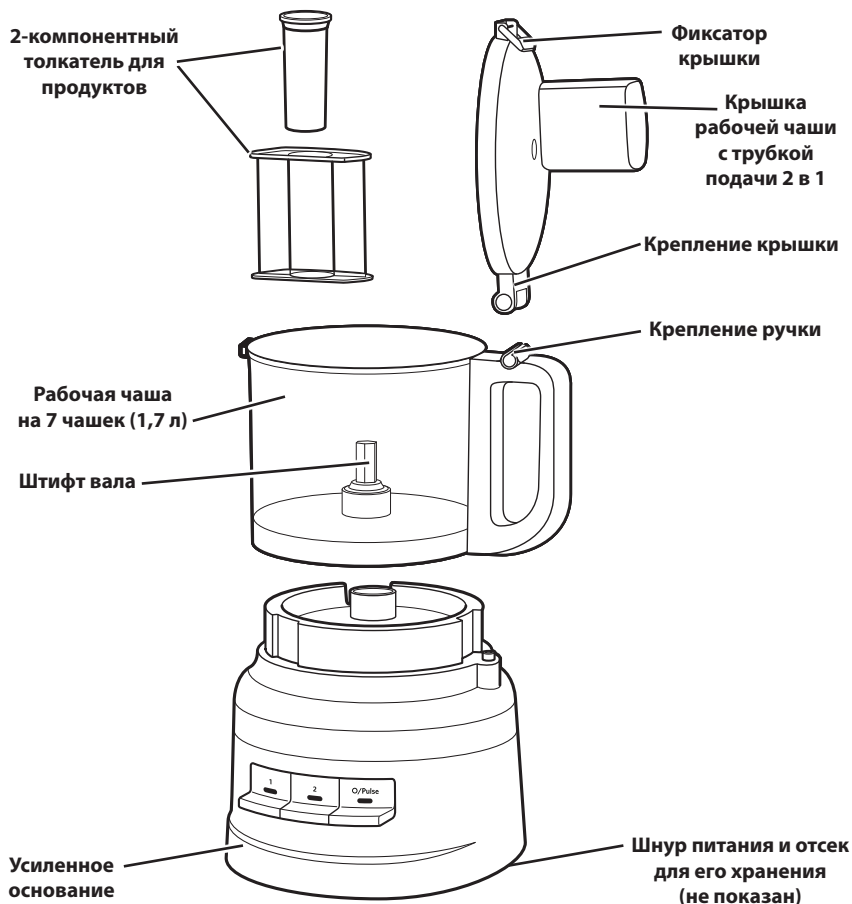

ТЕХНИКА БЕЗОПАСНОСТИ ПРИ ИСПОЛЬЗОВАНИИ ПРИБОРА

Ваша безопасность и безопасность других стоит на первом месте.

В данной инструкции и на вашем устройстве мы разместили множество важных сообщений о безопасности. Обязательно прочтите все сообщения о безопасности и следуйте их указаниям.



Это символ предупреждения об опасности.

Этот символ предупреждает вас о возможных опасностях, способных нанести травму или даже убить вас и других людей.

Все сообщения о безопасности следуют за этим символом и словами «ОПАСНОСТЬ» или «ВНИМАНИЕ». Эти слова означают:



Мы можете погибнуть или получить тяжелые травмы, если немедленно не последуете инструкциям.



Мы можете погибнуть или получить тяжелые травмы, если не последуете инструкциям.

Предупреждения об опасности укажут вам на потенциальную опасность, дадут рекомендации относительно того, как уменьшить вероятность травмы, а также на то, что может произойти, если вы не будете следовать инструкциям.

МЕРЫ ПРЕДОСТОРОЖНОСТИ

При использовании бытовых электроприборов необходимо соблюдать основные меры предосторожности, в частности:

1. Прочтите все инструкции. Неправильное использование устройства может привести к серьезным травмам.
2. Для предотвращения риска поражения электрическим током не погружайте кухонный комбайн в воду или другую жидкость.
3. Отключайте устройство от электросети, когда оно не используется, перед установкой или снятием деталей и перед очисткой.
4. Только для ЕС: данный прибор не должен использоваться детьми. Храните прибор и его сетевой шнур в местах, недоступных для детей.
5. Только для ЕС: лица с ограниченными физическими, сенсорными или умственными способностями, либо не имеющие надлежащего опыта использования и знаний, могут пользоваться электробытовыми приборами только в том случае, если они находятся под присмотром или проинструктированы по вопросу безопасного использования электробытового прибора и осознают связанные с этим риски. Не позволяйте детям играть с прибором.
6. Данный прибор не предназначен для использования лицами (включая детей) с ограниченными физическими, сенсорными или ментальными возможностями или не имеющими достаточного опыта и знаний, если они не находятся под присмотром или не были проинструктированы по вопросу безопасного использования электробытового прибора лицом, отвечающим за их безопасность.
7. Следите за детьми и не допускайте, чтобы они играли с прибором.
8. Избегайте контакта с движущимися деталями.
9. Не используйте прибор с поврежденным сетевым шнуром или вилок, а также после возникновения неисправностей в работе прибора, его падения или любого другого повреждения. В этом случае верните прибор в ближайший авторизованный сервисный центр для проверки, ремонта или механической/электрической регулировки.

ТЕХНИКА БЕЗОПАСНОСТИ ПРИ ИСПОЛЬЗОВАНИИ ПРИБОРА

10. В случае повреждения сетевого шнура его замена должна осуществляться изготовителем, работником сервисного центра или другим работником с аналогичной квалификацией во избежание риска поражения электрическим током.
11. Выключите прибор и отсоедините его от сети электропитания, если он не используется, а также перед тем, как снимать или устанавливать какие-либо его части, а также перед чисткой. Чтобы отсоединить прибор от сети, возьмитесь за вилку сетевого шнура и потяните за нее, чтобы вынуть из розетки. Никогда не тяните за сам шнур.
12. Использование насадок, не рекомендованных фирмой KitchenAid, может привести к пожару, поражению электрическим током или травме.
13. Не используйте прибор вне помещения.
14. Не допускайте свисания шнура с края стола или с угла.
15. Осторожно: горячая жидкость, попадающая в кухонный комбайн, может выплеснуться из-за возникающего пара.
16. Никогда не оставляйте работающий прибор без присмотра.
17. Во время обработки продуктов не допускайте соприкосновения острого ножа или дисков с руками и кухонными принадлежностями для предотвращения получения тяжелых травм и/или повреждения кухонного комбайна. Можно использовать скребок, но только когда кухонный комбайн не работает.
18. Ножи очень острые. Необходимо соблюдать осторожность при работе с острыми лезвиями во время опорожнения чаши и чистки.
19. Для предотвращения получения травм никогда не устанавливайте острое лезвие или диски на основание, перед этим не установив должным образом чашу.
20. Перед началом использования прибора убедитесь, что крышка надежно закреплена.
21. Никогда не проталкивайте продукты руками. Всегда используйте толкатель для продуктов.
22. Не пытайтесь сломать механизм закрывания крышки.
23. Не заполняйте чашу выше отметки максимального уровня (установленной емкости) во избежание травм, вызванных повреждением крышки или чаши.
24. Инструкции по очистке поверхностей, контактирующих с пищевыми продуктами, см. в разделе «Уход и чистка».
25. Данный прибор предназначен для эксплуатации в быту и аналогичных условиях, например:
 - в зонах кухни для персонала в магазинах, офисах или других рабочих помещениях;
 - в загородных домах;
 - клиентами в гостиницах, отелях и других жилых помещениях;
 - в мини-отелях.

СОХРАНИТЕ ДАННОЕ РУКОВОДСТВО

Инструкции также доступны в Интернете на нашем веб-сайте по адресу:
www.KitchenAid.ru или www.KitchenAid.eu

ТЕХНИКА БЕЗОПАСНОСТИ ПРИ ИСПОЛЬЗОВАНИИ ПРИБОРА

ЭЛЕКТРИЧЕСКИЕ ТРЕБОВАНИЯ

Напряжение: 220–240 В

Частота: 50–60 Гц

ПРИМЕЧАНИЕ. Если вилка не вставляется в розетку, обратитесь за помощью к квалифицированному электрику. Не пытайтесь подогнать вилку к размеру розетки самостоятельно.

УТИЛИЗАЦИЯ ОТХОДОВ ЭЛЕКТРИЧЕСКОГО ОБОРУДОВАНИЯ

Утилизация упаковочных материалов

Упаковочные материалы подлежат вторичной переработке и отмечены символом переработки . Тем не менее, отдельные части упаковки должны быть утилизированы согласно правилам местной администрации, касающимся ликвидации отходов.

Утилизация изделия

- Это оборудование маркировано согласно Европейской директиве 2012/19/EU по использованию электрического и электронного оборудования (WEEE).
- Соблюдение правил утилизации изделия помогает предотвратить потенциальные негативные последствия для окружающей среды и здоровья человека, которые могли бы быть

вызваны неправильной утилизацией этого продукта.



- Знак  на изделии или на сопроводительных документах обозначает, что устройство подпадает под определение бытовых отходов и должно быть доставлено в соответствующий центр по переработке электрического и электронного оборудования.

Для получения более подробной информации об уходе, утилизации и переработке данного прибора обращайтесь в местные органы власти, службу сбора бытовых отходов или магазин, где вы купили продукт.

ДЕКЛАРАЦИЯ О СООТВЕТСТВИИ

Данный прибор разработан, изготовлен и распространяется в соответствии с требованиями безопасности директив ЕС 2014/35/EU, 2014/30/EU, 2009/125/ЕС и 2011/65/EU (Директива RoHS).

ИСПОЛЬЗОВАНИЕ ПРИБОРА

РУКОВОДСТВО ПО ВЫБОРУ АКСЕССУАРОВ

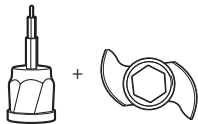
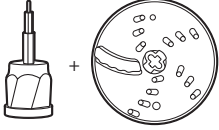
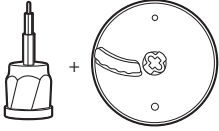
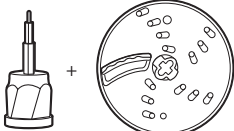
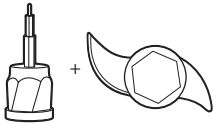
Действие	Настройка	Продукты	Аксессуар
Измельчение	1 или O/Pulse	Сыр Шоколад Фрукты Свежие травы	Многофункциональный нож из нержавеющей стали 
Фарш или пюре	2 или O/Pulse	Орехи Тофу Овощи	
Перемешивание	1	Соус для пасты Песто Сальса Соусы Тесто	
Нарезка	1	Фрукты (мягкие) Картофель Помидоры Овощи (мягкие)	Двусторонний диск для нарезки/шинковки (сторона для нарезки) ИЛИ диск для нарезки  ИЛИ 
	2	Сыр Шоколад Фрукты (твердые) Овощи (твердые)	
Шинковка (размер от мелкого до среднего)	1	Картофель Овощи (мягкие)	Двусторонний диск для нарезки/шинковки (сторона для шинковки) 
	2	Капуста Сыр Шоколад Фрукты (твердые) Овощи (твердые)	
Замешивание теста	O/Pulse или 2	Дрожжевое тесто	Насадка для теста 

ИСПОЛЬЗОВАНИЕ ПРИБОРА

ПЕРЕД ПЕРВЫМ ИСПОЛЬЗОВАНИЕМ

Перед первым использованием кухонного комбайна вымойте все детали и аксессуары вручную или в посудомоечной машине (см. раздел «Очистка кухонного комбайна»). Конструкция кухонного комбайна позволяет хранить все аксессуары в рабочей чаше.

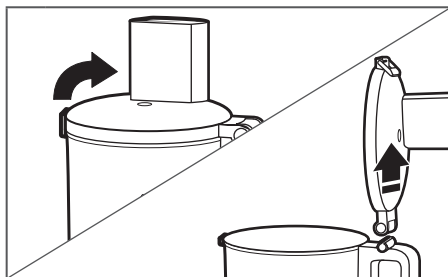

1

Поднимите фиксатор крышки, чтобы разблокировать ее. Наклоните крышку рабочей чаши назад и поднимите вверх, чтобы отсоединить крепление крышки от крепления ручки.

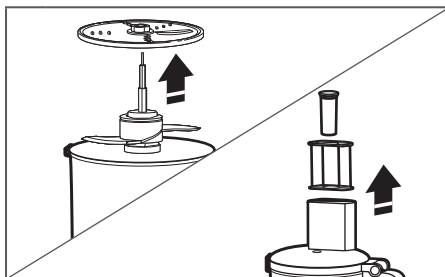

2

Удалите из рабочей чаши все детали и аксессуары и извлеките толкатель из подающей трубки.

СБОРКА КУХОННОГО КОМБАЙНА

ВАЖНО! Поместите кухонный комбайн на сухую ровную рабочую поверхность таким образом, чтобы элементы управления были напротив вас. Не подключайте кухонный комбайн к электросети до тех пор, пока он не будет полностью собран.

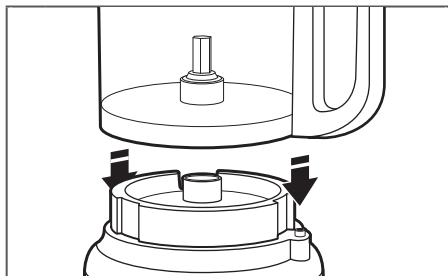

1

Установите чашу на основание, совместив ручку с приподнятой кнопкой на правой стороне основания. Стакан встанет на место с щелчком и при правильной установке должен плотно прилегать к основанию.

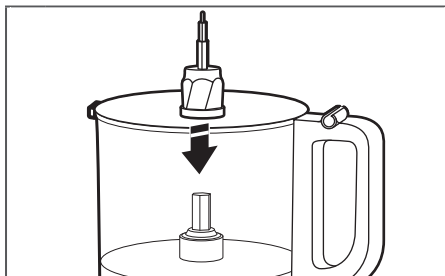

2

Поместите адаптер привода в рабочую чашу, опустив его на штифт вала.

ИСПОЛЬЗОВАНИЕ ПРИБОРА

ПРИМЕЧАНИЕ. Для облегчения сборки устанавливайте необходимый нож или диск до установки крышки рабочей чаши.

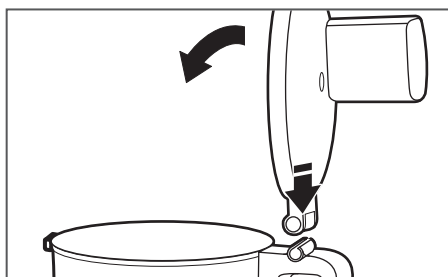

3 Чтобы установить крышку рабочей чаши, вставьте крепление крышки в крепление ручки на рабочей чаше и закройте крышку.

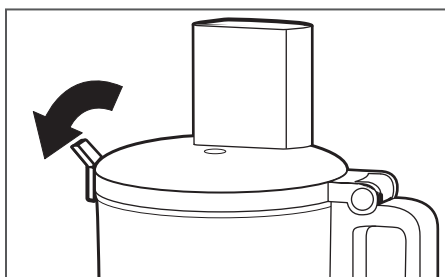

4 После закрытия крышки рабочей чаши заблокируйте крепление крышки, вдавив его внутрь.

ПРИМЕЧАНИЕ. Кухонный комбайн не будет работать при неполном закрытии крышки рабочей чаши и некорректной установке рабочей чаши на основании.

УСТАНОВКА МНОГОФУНКЦИОНАЛЬНОГО НОЖА ИЛИ НАСАДКИ ДЛЯ ТЕСТА

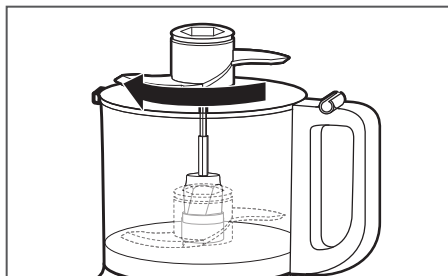

1 Установите нож на адаптер привода. Поверните нож так, чтобы он опустился вниз к основанию адаптера.

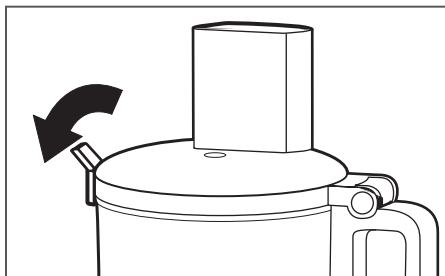

2 Установите крышку рабочей чаши, убедившись, что фиксатор крышки опущен в положение блокировки.

ИСПОЛЬЗОВАНИЕ ПРИБОРА

УСТАНОВКА ДВУСТОРОННЕГО ДИСКА ДЛЯ НАРЕЗКИ/ШИНКОВКИ ИЛИ НОЖА ДЛЯ НАРЕЗКИ

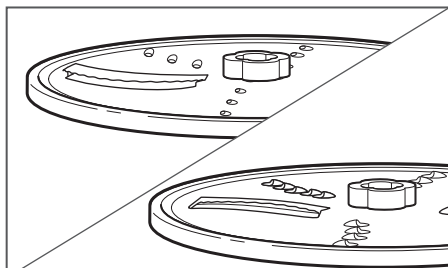

1

Нарезка: поверните диск так, чтобы приподнятый нож для нарезки был направлен вверх.

Шинковка: поверните диск так, чтобы маленькие приподнятые лезвия для шинковки были направлены вверх.

Обработка
продуктов

Хранение

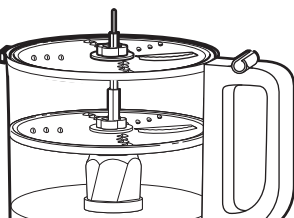

Диск можно установить в два различных положения: высокое (в верхней части чаши) для обработки продуктов и низкое (внутри чаши) для хранения.

ПРИМЕЧАНИЕ. Несмотря на то, что в положении для хранения диск будет работать, качество его работы ухудшится. Для максимально эффективной работы диск должен находиться на одном уровне с верхней частью чаши.

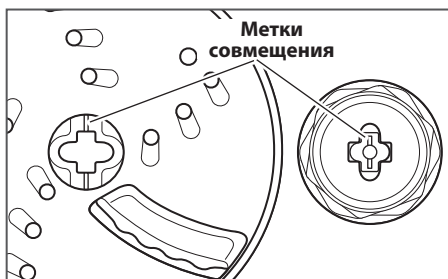

2

Удерживая диск за центральную ступицу, опустите его на адаптер привода, совместив метки на центральной ступице диска с метками на адаптере. Диск должен располагаться на одном уровне с верхней частью чаши. Если диск падает в положение для хранения, поднимите его, поверните на 90° и снова опустите.

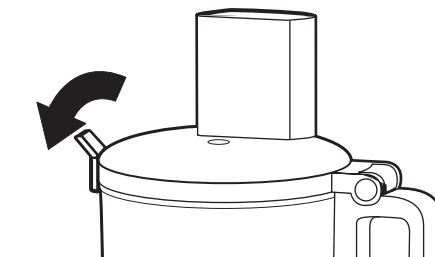

3

Установите крышку рабочей чаши, убедившись, что фиксатор крышки опущен в положение блокировки.

ИСПОЛЬЗОВАНИЕ ПРИБОРА

ЭКСПЛУАТАЦИЯ КУХОННОГО КОМБАЙНА

ВНИМАНИЕ



Вращающееся лезвие опасно

Всегда используйте толкушку.

Держите пальцы на безопасном расстоянии от отверстий.

Храните вне досягаемости детей.

Нарушение техники безопасности может привести к ампутации и порезам.

Перед началом работы с кухонным комбайном убедитесь, что рабочая чаша, ножи и крышка рабочей чаши правильно установлены на основании (см. раздел «Сборка кухонного комбайна»).

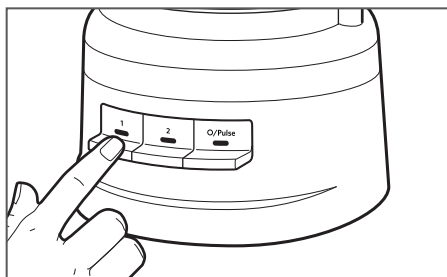

1

Для включения нажмите 1 или 2. Кухонный комбайн начнет непрерывную работу, и загорится индикатор.

Для выключения снова нажмите 1 или 2 или нажмите O/Pulse.

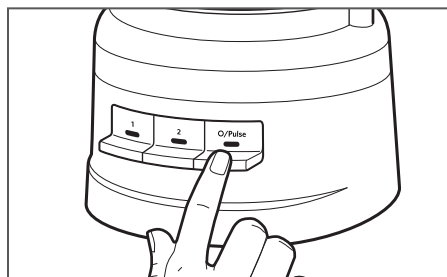

2

Использование импульсного режима:

Нажмите O/Pulse для коротких импульсов или нажмите и удерживайте для более длительных импульсов. Импульсный режим работает только на высокой скорости. При отпускании кнопки O/Pulse кухонный комбайн выключается.

ИСПОЛЬЗОВАНИЕ ПРИБОРА

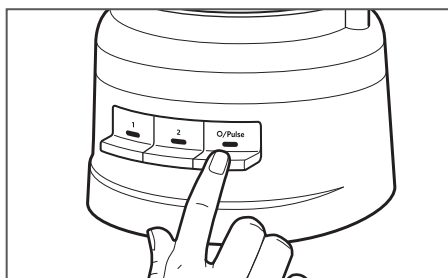

- 3** По завершении нажмите O/Pulse. Индикатор погаснет, и нож или диск замедлятся до полной остановки.

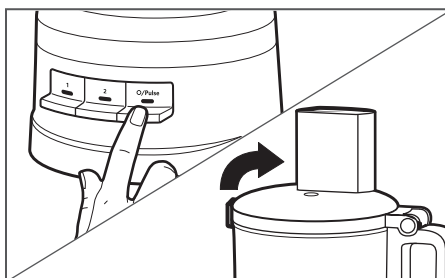

- 4** Перед снятием крышки рабочей чаши дождитесь полной остановки ножа или диска. Всегда выключайте кухонный комбайн перед снятием крышки рабочей чаши или отключением кухонного комбайна от электросети.

ИСПОЛЬЗОВАНИЕ ТРУБКИ ПОДАЧИ «2 В 1»

Трубка подачи «2 в 1» оснащена 2-компонентным толкателем для продуктов. Для шинковки или измельчения ингредиентов небольшого размера вставьте 2-компонентный толкатель в трубку подачи.

Используйте малую трубку подачи и толкатель для обработки небольших или тонких ингредиентов, таких как морковь или стебли сельдерея.

Для медленной заправки ингредиентов маслом просто заполните малый толкатель необходимым количеством масла. Через небольшое отверстие в нижней части толкателя масло будет попадать внутрь с постоянной скоростью.

2-компонентный толкатель для продуктов

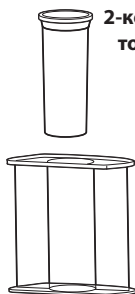

ИЗВЛЕЧЕНИЕ ОБРАБОТАННЫХ ПРОДУКТОВ

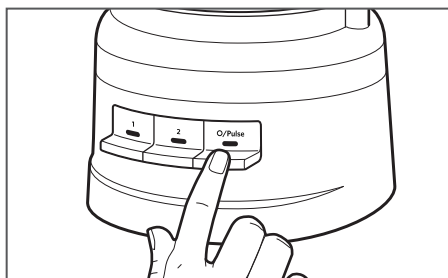

- 1** **Выключите кухонный комбайн:** нажмите кнопку O/Pulse и отключите кухонный комбайн от электросети перед разборкой.

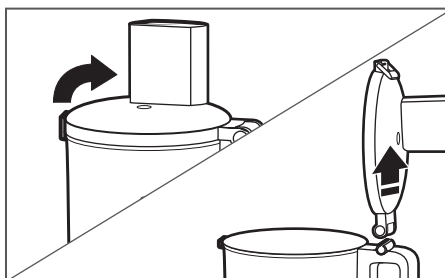

- 2** Поднимите фиксатор крышки, чтобы разблокировать крышку рабочей чаши, затем поднимите крышку, чтобы снять.

ИСПОЛЬЗОВАНИЕ ПРИБОРА

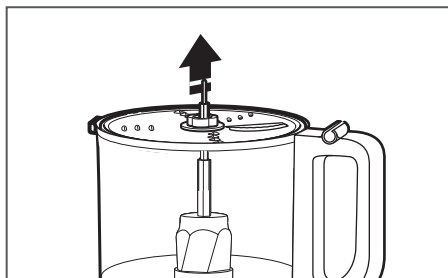

3

Если используется диск, необходимо снять его перед тем, как снимать чашу. Удерживая диск за центральную ступицу, поднимите его вверх.

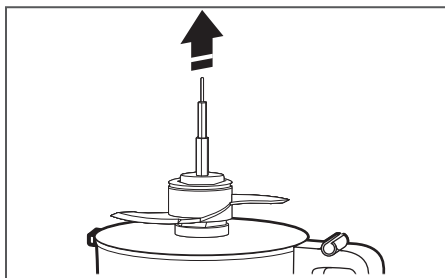

4

Снимите адаптер привода, затем многофункциональный нож или насадку для теста, если они использовались. При извлечении адаптера нож остается в неизменном положении на адаптере привода.

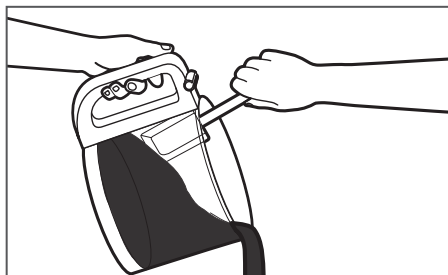

5

Снимите рабочую чашу с основания, чтобы извлечь продукты из чаши с помощью лопатки.

УХОД И ЧИСТКА

ОЧИСТКА КУХОННОГО КОМБАЙНА

ВАЖНО! Эта чаша без бисфенола-А требует особого обращения. Если очистка выполняется в посудомоечной машине, а не вручную, следуйте приведенным ниже инструкциям.

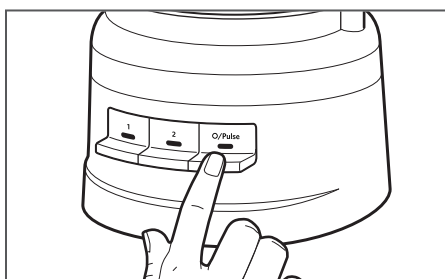

- 1** Нажмите O/Pulse, затем отключите кухонный комбайн от электросети перед очисткой.

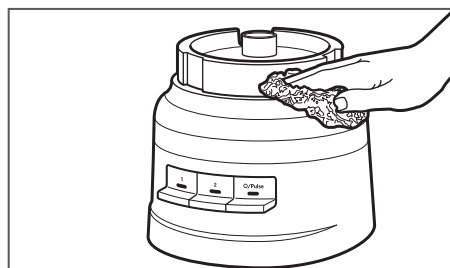

- 2** Протрите основание и шнур теплой влажной тканью. Вытрите прибор насухо мягкой тканью. Не используйте абразивные чистящие средства или губки с абразивным покрытием. Не погружайте основание в воду или другие жидкости.

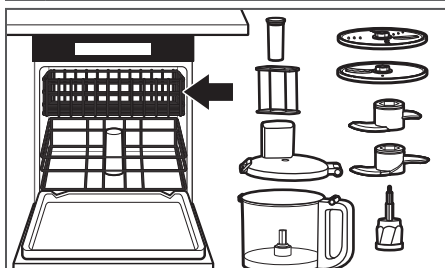

- 3** Все детали можно мыть в посудомоечной машине на верхней полке. Не кладите чашу на бок. Тщательно высушите все детали после мытья. Используйте щадящие режимы посудомоечной машины, например обычный. Избегайте режимов с высокими температурами.



- 4** Когда кухонный комбайн не используется, многофункциональный нож, насадку для теста и оба диска, а также адаптер привода можно хранить в рабочей чаше. Оберните шнур питания вокруг отсека для его хранения в нижней части основания, затем закрепите вилку, зафиксировав ее на корпусе.

ПРИМЕЧАНИЕ. При мытье деталей кухонного комбайна не используйте абразивные чистящие средства или губки с абразивным покрытием. Они могут поцарапать поверхность рабочей чаши и крышки или вызвать ее потемнение.

ВЫЯВЛЕНИЕ И УСТРАНЕНИЕ НЕИСПРАВНОСТЕЙ

Если кухонный комбайн неисправен или не работает, проверьте следующее:

1. Проверьте, подключен ли кухонный комбайн к электросети.
2. Убедитесь, что чаша и крышка правильно совмещены и зафиксированы на месте.
3. Было ли одновременно нажато сразу несколько кнопок?
4. Отключите кухонный комбайн от электросети, затем снова подключите его в электрическую розетку.
5. **Проверьте, исправен ли предохранитель в электрической цепи кухонного комбайна.**

При наличии блока автоматического выключателя убедитесь, что цепь замкнута.

6. **Возможно, кухонный комбайн необходимо охладить до комнатной температуры.**

Если индикатор скорости погаснет, а индикатор O/импульсного режима начнет мигать, дождитесь выключения индикатора O/импульсного режима и повторите попытку. Для полного охлаждения кухонного комбайна может потребоваться 5–15 минут.

7. **Мотор может быть заблокирован.**

Индикатор скорости продолжает гореть, пока мигает индикатор O/Pulse. Нажмите кнопку O/Pulse, чтобы сбросить настройки мотора.

Кухонный комбайн не измельчает и не нарезает ломтиками должным образом:

1. Убедитесь, что приподнятая сторона диска нарезки расположена лицевой стороной вверх на адаптере привода.
2. Убедитесь, что ингредиенты подходят для нарезки или измельчения. См. раздел «Советы по приготовлению шедевров».
3. Убедитесь, что диск находится в рабочем положении (высоком, в верхней части чаши), а не в положении для хранения (низком, внутри чаши).

Если крышка рабочей чаши не закрывается при использовании диска:

1. Убедитесь, что диск правильно установлен и расположен должным образом на адаптере привода.

Если проблема не связана ни с одним из перечисленных выше пунктов, см. раздел «Условия предоставления гарантии KitchenAid («Гарантия»)».

Не возвращайте кухонный комбайн продавцу. Продавцы не выполняют ремонт.

УСЛОВИЯ ПРЕДОСТАВЛЕНИЯ ГАРАНТИИ KITCHENAID («ГАРАНТИЯ»)

KitchenAid Europa, Inc., Nijverheidslaan 3, Box 5, 1853 Strombeek-Bever, (КитченЭйд Европа, Корпорация, Нейвехейдслан 3, Бокс 5, 1853 Стромбеек-Бевеер) Бельгия («Гарант») предоставляет конечному клиенту, который является потребителем, гарантию на территории Российской Федерации («РФ») в соответствии с Законом «О защите прав потребителей» РФ через организации, уполномоченные производителем на прием претензий от потребителей:

ООО «Вирлпул РУС», 127018, г. Москва, ул. Двинцев, д. 12, корп.1, литера В, этаж 5
ООО «Деловая Русь», 125319, Москва, ул. Черняховского, д. 5, стр 1

1) ОБЪЕМ И УСЛОВИЯ ГАРАНТИИ

а) Гарант предоставляет гарантию на продукты, упомянутые в разделе 1.б), которые потребитель приобрел у продавца или компании группы KitchenAid в странах Европейской экономической зоны, Молдове, Черногории, России, Швейцарии и Турции.

б) Гарантийный срок зависит от приобретенного продукта и составляет:

Модели кухонных комбайнов (5KFP0719): гарантия на 2 года

- Дополнительные аксессуары для планетарного миксера, блендера, тостера, кухонного комбайна, кулинарного процессора и погружного блендера: гарантия на 2 года.

с) Гарантийный срок исчисляется со дня передачи продукта потребителю. Если день передачи установить невозможно, срок исчисляется с даты изготовления товара. В случае отсутствия документа, подтверждающего факт продажи, эти сроки начинают исчисляться от даты производства изделия, которая может быть вычислена из серийного номера:

S/N: AAywwxxxxx

где, xxxxx - номер товара в течение недели производства (последние 5 цифр)

ww - неделя производства товара (2 цифры)

y - код года производства (1 буква или цифра)

AA - код места производства (одна или две буквы)

Код года производства устанавливается в соответствии с таблицей:

Код	0	1	2	3	4	5	6	7	8	9
Год	1980 2010	1981 2011	1982 2012	1983 2013	1984 2014	1985 2015	1986 2016	1987 2017	1988 2018	1989 2019
Код	X	A	B	C	D	E	F	G	H	J
Год	1990 2020	1991 2021	1992 2022	1993 2023	1994 2024	1995 2025	1996 2026	1997 2027	1998 2028	1999 2029
Код	K	L	M	P	R	S	T	U	W	Y
Год	2000 2030	2001 2031	2002 2032	2003 2033	2004 2034	2005 2035	2006 2036	2007 2037	2008 2038	2009 2039

УСЛОВИЯ ПРЕДОСТАВЛЕНИЯ ГАРАНТИИ KITCHENAID («ГАРАНТИЯ»)

- d) Гарантия распространяется на продукт без приобретенных дефектов.
- e) Все действия потребителя в случае обнаружения в товаре недостатков регулируются Законом "О защите прав потребителей" РФ. Полный список сервисных центров и порядок оказания услуг указан в гарантийном талоне и на страницах сайта в сети Интернет: <https://mixer.ru/informaciya-o-garantii/> и <https://mixer.ru/adresa-servisnyh-centrov/>. Дополнительную информацию по сервисному обслуживанию можно получить по телефону 8-800-200-40-00 (звонок бесплатный на территории РФ).

2) ОГРАНИЧЕНИЯ ГАРАНТИИ

- a) Гарантия распространяется на продукты, используемые в соответствии с данной инструкцией по эксплуатации.
- b) Гарантия не действует в случае нормального износа, использования с несоблюдением инструкции по эксплуатации, использования продукта при неправильном напряжении, установки и эксплуатации в нарушение действующих электротехнических норм и применения силы (например, ударов).
- c) Гарантия не распространяется на продукты, которые были модифицированы или преобразованы, например при модификации прибора на 120 В для работы в сетях с напряжением 220–240 В.
- d) Гарантийный срок на установленные запасные части заканчивается с окончанием гарантийного срока всего продукта в отсутствии дополнительных уточнений.

После истечения гарантийного срока или для продуктов, на которые гарантия не установлена, сервисные центры KitchenAid по-прежнему доступны конечному клиенту для обслуживания в соответствии с Законом "О защите прав потребителей" РФ.

РЕГИСТРАЦИЯ ПРОДУКТА

Зарегистрируйте свой новый прибор KitchenAid: <http://www.kitchenaid.eu/register>

CZĘŚCI I FUNKCJE

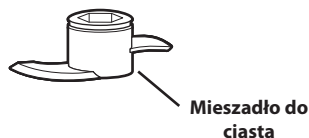
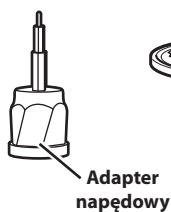
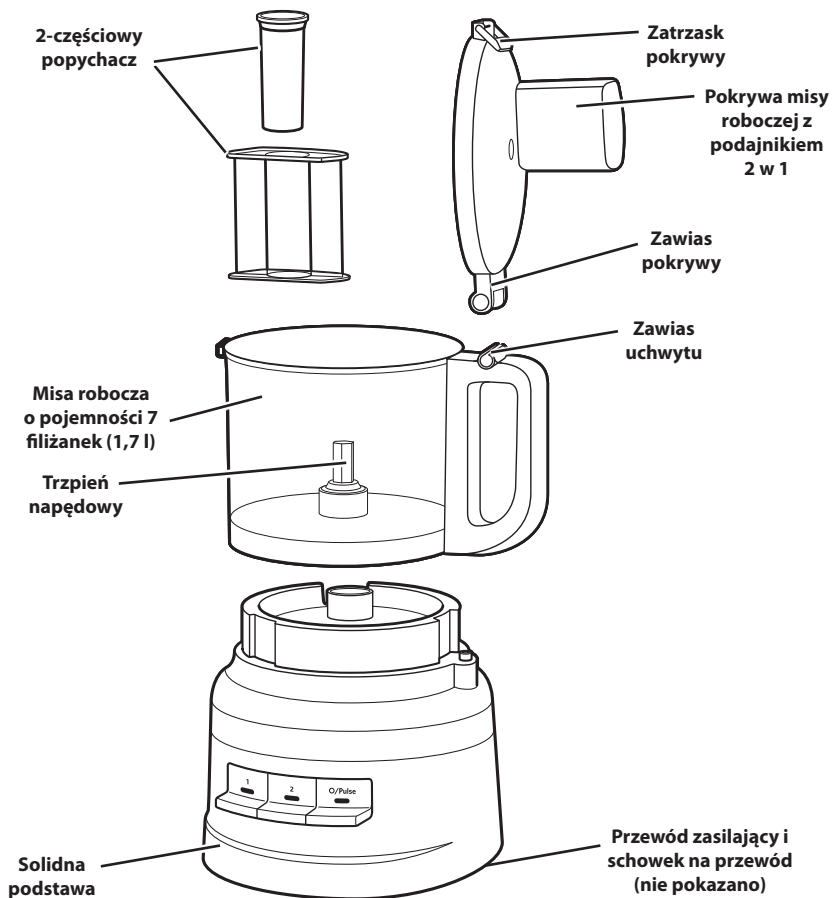

PODSTAWOWE ZASADY BEZPIECZEŃSTWA

Bezpieczeństwo użytkownika tego urządzenia jest dla nas najważniejsze.

Dlatego w poniższej instrukcji przedstawiamy wiele istotnych informacji na ten temat. Należy czytać wszystkie zalecenia dotyczące bezpieczeństwa pracy i ich przestrzegać.



Jest to znak symbolizujący zagrożenie.

Ostrzega przed potencjalnym zagrożeniem życia lub zdrowia.

Wszystkie informacje dotyczące bezpieczeństwa zawierają, oprócz symbolu zagrożenia, także słowa: „NIEBEZPIECZEŃSTWO” i „UWAGA”.

Te słowa oznaczają, że:



Istnieje zagrożenie dla życia lub możliwość okaleczenia w przypadku niezastosowania się natychmiast do zaleceń instrukcji.



Istnieje zagrożenie dla życia lub możliwość okaleczenia w przypadku nieprzestrzegania zaleceń instrukcji.

Wszystkie informacje dotyczące bezpieczeństwa określają rodzaj potencjalnego zagrożenia, wskazują jak ograniczyć możliwość zranienia i informują, co może się wydarzyć, jeśli zalecenia instrukcji nie będą przestrzegane.

WAŻNE ŚRODKI OSTROŻNOŚCI

Podczas korzystania z urządzeń elektrycznych należy przestrzegać podstawowych środków ostrożności, w tym poniższych zasad:

1. Należy przeczytać wszystkie instrukcje. Niewłaściwe korzystanie z urządzenia może spowodować obrażenia ciała.
2. Nie zanurzaj malaksera w wodzie i innych płynach, gdyż grozi to porażeniem prądem.
3. Odłącz urządzenie od gniazda sieciowego, gdy nie będzie używane, a także przed zamontowaniem lub zdemontowaniem jego elementów oraz przed czyszczeniem.
4. Tylko na terenie Unii Europejskiej: urządzenie nie może być używane przez dzieci. Urządzenie i jego przewód należy trzymać w miejscu niedostępnym dla dzieci.
5. Tylko na terenie Unii Europejskiej: urządzenia mogą być obsługiwane przez osoby o ograniczonych zdolnościach fizycznych, sensorycznych czy umysłowych, a także osoby nieposiadające wiedzy lub doświadczenia w użytkowaniu tego typu urządzeń, o ile będą one nadzorowane lub zostaną poinstruowane, jak bezpiecznie korzystać z tego urządzenia, oraz rozumieją zagrożenia z nim związane. Nie zezwalać dzieciom na zabawę urządzeniem.
6. Omawiane urządzenie nie jest przeznaczone do użytku przez osoby (w tym dzieci) o ograniczonych zdolnościach fizycznych, sensorycznych czy umysłowych, a także nieposiadające wiedzy lub doświadczenia w użytkowaniu tego typu urządzeń, chyba, że będą one nadzorowane lub zostaną poinstruowane na temat korzystania z tego urządzenia przez osobę odpowiedzialną za ich bezpieczeństwo.
7. Dzieci należy nadzorować, aby nie bawiły się urządzeniem.
8. Nie dotykać elementów urządzenia będących w ruchu.
9. Zabrania się używania urządzeń, których kabel lub wtyczka są uszkodzone, jeżeli nastąpiła awaria urządzenia, bądź jeżeli zostało ono upuszczone lub w jakikolwiek sposób uszkodzone. Należy zwrócić urządzenie do najbliższego Autoryzowanego Centrum Serwisowego w celu sprawdzenia, naprawy albo regulacji mechanicznej lub elektrycznej.
10. W przypadku uszkodzenia kabla zasilającego, dla uniknięcia niebezpieczeństwa, konieczna jest jego wymiana przez producenta, jego autoryzowany serwis lub inną wykwalifikowaną osobę.

PODSTAWOWE ZASADY BEZPIECZEŃSTWA

11. Gdy urządzenie nie jest używane, a także przed zamontowaniem lub zdemontowaniem elementów oraz przed czyszczeniem, należy je WYŁĄCZYĆ, a następnie wyjąć wtyczkę z gniazda. Aby wyjąć wtyczkę z gniazda, należy ją chwycić i wyciągnąć. Zabrania się ciągnięcia za przewód.
12. Nie należy używać nieoryginalnych części, gdyż może to powodować obrażenia, porażenie prądem lub wywołać pożar.
13. Zabrania się używania na wolnym powietrzu.
14. Nie należy pozostawiać przewodu zasilającego zwisającego z krawędzi stołu lub blatu.
15. Zachowaj ostrożność podczas wlewania gorących płynów do malaksera, ponieważ mogą one zostać wyrzucone na zewnątrz urządzenia pod wpływem nagłego parowania.
16. Zabrania się pozostawiania działającego urządzenia bez nadzoru.
17. Nie zbliżaj dłoni ani przyborów kuchennych do poruszających się ostrzy lub tarczy w trakcie obrabiania żywności, aby ograniczyć ryzyko poważnych obrażeń ciała osób oraz uszkodzenia robota kuchennego. Można używać skrobaczki, ale tylko wtedy, gdy malakser nie pracuje.
18. Noże są bardzo ostre. Należy zachować ostrożność podczas korzystania z ostrych noży, opróżniania kielicha i czyszczenia.
19. Aby zmniejszyć ryzyko obrażeń ciała, nigdy nie należy zakładać ostrza tnącego lub tarczy na podstawę bez uprzedniego zamocowania miski na właściwym miejscu.
20. Przed uruchomieniem urządzenia należy upewnić się, czy pokrywa jest prawidłowo zamocowana.
21. Nigdy nie należy wkładać jedzenia ręką. Należy zawsze używać do tego popychacza.
22. Zabrania się podejmowania prób pokonania mechanizmu blokady pokrywy.
23. Nie napełniaj miski powyżej poziomu maksymalnego (ani powyżej znamionowej pojemności), aby wyeliminować ryzyko obrażeń ciała spowodowane uszkodzeniem pokrywy lub miski.
24. Instrukcje dotyczące czyszczenia powierzchni wchodzących w kontakt z żywnością podano w sekcji „Konserwacja i czyszczenie”.
25. Omawiane urządzenie jest przeznaczone do użytku domowego oraz w podobnych zastosowaniach, takich jak:
 - pomieszczenia socjalne w sklepach, biurach i innych miejscach pracy;
 - budynki gospodarskie;
 - przez gości w hotelach, motelach i innych miejscach zakwaterowania;
 - miejsca oferujące noclegi i wyżywienie.

NINIEJSZE INSTRUKCJE NALEŻY ZACHOWAĆ

Instrukcje są również dostępne w Internecie, na naszej stronie internetowej:
www.KitchenAid.eu

PODSTAWOWE ZASADY BEZPIECZEŃSTWA

WYMAGANIA ELEKTRYCZNE

Napięcie: 220-240 V

Częstotliwość: 50–60 Hz

UWAGA: Jeśli wtyczka nie pasuje do kontaktu, należy skonsultować się z wykwalifikowanym elektrykiem.

Nie należy w żadnym wypadku samodzielnie zmieniać wtyczki.

UTYLIZACJA ODPADÓW SPRZĘTU ELEKTRYCZNEGO

Utylizacja opakowania

Materiał, z którego wykonano opakowanie, nadaje się do recyklingu i jest oznaczony odpowiednim symbolem . Poszczególne części opakowania muszą zostać zutylizowane w sposób odpowiedzialny i zgodny z lokalnymi przepisami dotyczącymi utylizacji odpadów.

Złomowanie urządzenia

- Urządzenie to zostało oznakowane zgodnie z Europejską Dyrektywą 2012/19/EU w sprawie utylizacji odpadów sprzętu elektrycznego i elektronicznego (WESE).

- Zapewniając właściwą utylizację tego urządzenia, przyczyniamy się do ochrony naturalnego środowiska a tym samym poprawy stanu zdrowia człowieka oraz jakości jego życia.



- Ten symbol  umieszczony na produkcie lub dokumencie mu towarzyszącym oznacza, że urządzenie nie może być traktowane jako normalny odpad gospodarstwa domowego. Przeciwnie, powinno być przekazane do odpowiedniego punktu zbiórki i przetwarzania surowców wtórnych lub do sklepu, w którym zostało zakupione.

W celu uzyskania dokładniejszych informacji na ten temat oraz odzyskiwania surowców wtórnych i recyklingu tego urządzenia należy kontaktować się z Państwową Inspekcją Ochrony Środowiska lub miejscowym przedsiębiorstwem wywozu nieczystości.

DEKLARACJA ZGODNOŚCI

Urządzenie zostało zaprojektowane, skonstruowane i dostarczone zgodnie z wymogami bezpieczeństwa określonymi w dyrektywach WE: 2014/35/UE, 2014/30/UE, 2009/125/WE i 2011/65/UE (dyrektywa RoHS).

KORZYSTANIE Z PRODUKTU

PORADNIK WYBORU AKCESORIÓW

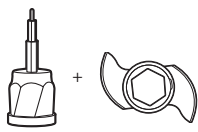
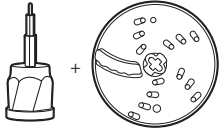
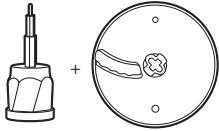
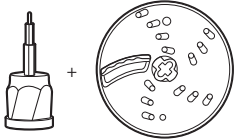
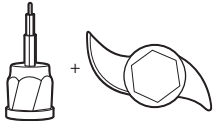
Działanie	Ustawienia	Żywność	Akcesorium
Siekanie	1 lub O/Pulse	Ser Czekolada Owoce Świeże zioła Orzechy	Uniwersalny nóż ze stali nierdzewnej 
Mielenie lub purée	2 lub O/Pulse	Tofu Warzywa	
Miksowanie	1	Sos do makaronu Pesto Salsa Sosy Ciasta	
Cięcie na plasty	1	Owoce (miękkie) Ziemniaki Pomidory Warzywa (miękkie)	Dwustronna tarcza do krojenia/szatkowania (stroną krojącą) LUB ostrze do krojenia  LUB 
	2	Ser Czekolada Owoce (twarde) Warzywa (twarde)	
Szatkowanie (od drobnych do średnich kawałków)	1	Ziemniaki Warzywa (miękkie)	Dwustronna tarcza do krojenia/szatkowania (strona szatkująca) 
	2	Kapusta Ser Czekolada Owoce (twarde) Warzywa (twarde)	
Wyrabianie ciasta	O/Pulse lub 2	Ciasto drożdżowe	Mieszadło do ciasta 

KORZYSTANIE Z PRODUKTU

PRZED PIERWSZYM UŻYCIEM

Przed pierwszym użyciem malaksera należy umyć wszystkie części i akcesoria ręcznie lub w zmywarce (patrz rozdział „Czyszczenie malaksera”). Malakser został zaprojektowany w taki sposób, aby wszystkie akcesoria można było przechowywać wewnątrz miski roboczej.

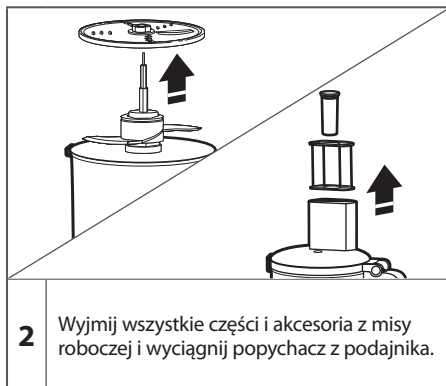
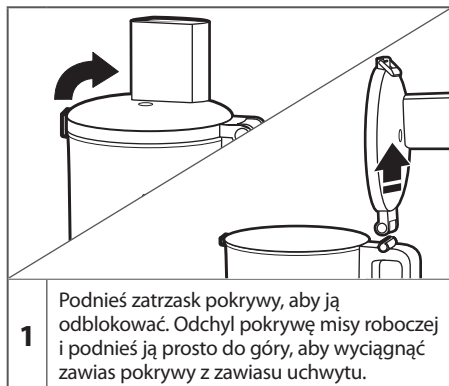

MONTAŻ MALAKSERA

WAŻNE: umieść malakser na suchym, płaskim blacie, z panelem sterowania skierowanym do przodu. Nie podłączaj malaksera do prądu przed zmontowaniem wszystkich jego elementów.

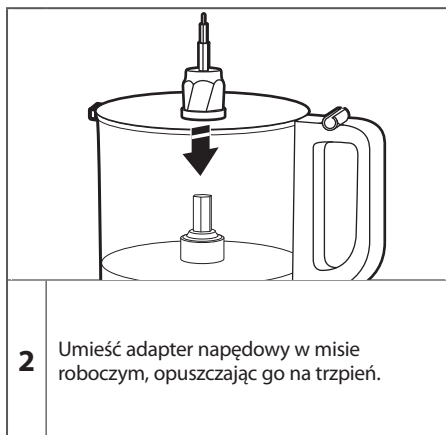
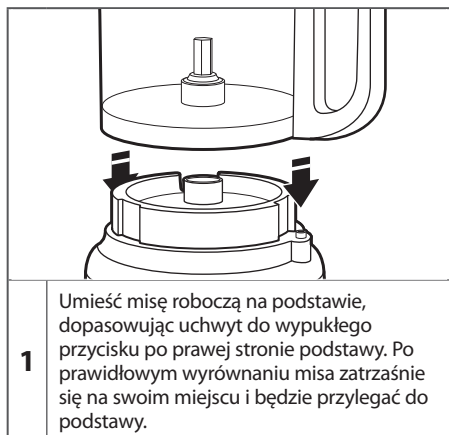

KORZYSTANIE Z PRODUKTU

UWAGA: aby ułatwić sobie montaż, przed zamocowaniem pokrywy miski roboczej zamontuj żądane ostrze lub tarczę.

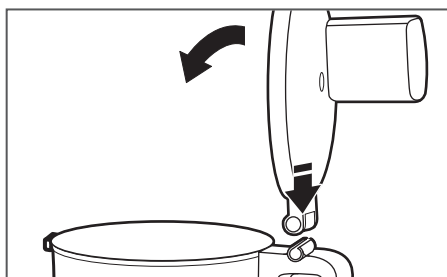

- 3** Aby założyć pokrywę miski, należy zahaczyć zawias pokrywy w zawiasie rękojeści miski roboczej i zamknąć pokrywę.

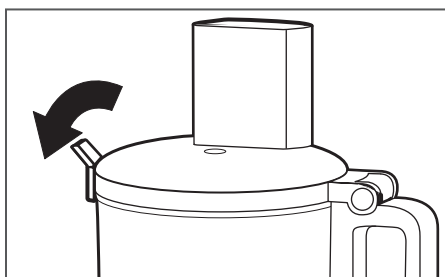

- 4** Po zamknięciu pokrywy miski roboczej wciśnij zawias pokrywy do pozycji zablokowanej.

UWAGA: malakser nie będzie działał, dopóki pokrywa miski roboczej nie zostanie całkowicie zamknięta, a sama miska robocza nie zostanie prawidłowo ustawiona na podstawie.

MONTAŻ NOŻA WIELOFUNKCYJNEGO LUB MIESZADŁA DO CIASTA

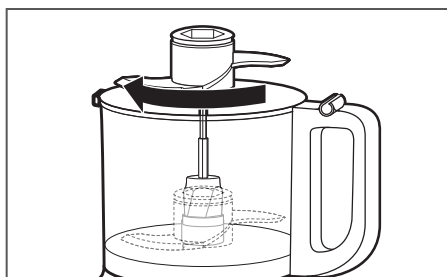

- 1** Umieść ostrze na adapterze napędowym. Obróć je tak, aby opadło na podstawę adaptera.

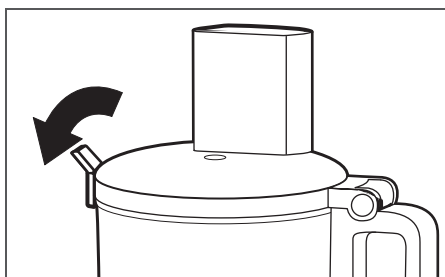

- 2** Załóż pokrywę miski roboczej, upewniając się, że zatrzask pokrywy jest wciśnięty do pozycji zablokowanej.

KORZYSTANIE Z PRODUKTU

INSTALOWANIE DWUSTRONNEJ TARCZY DO KROJENIA/SZATKOWANIA LUB OSTRZA DO KROJENIA

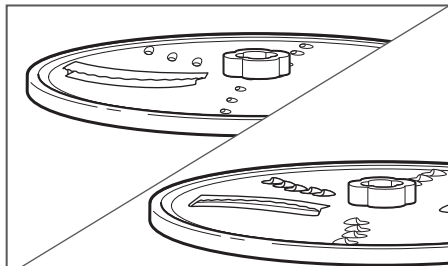

1

Do krojenia: obróć tarczę w taki sposób, aby wystające ostrze tnące ustawione było do góry.

Do szatkowania: obróć tarczę w taki sposób, aby drobne, wystające ostrza trące ustawione były do góry.

Przetwarzanie

Przechowywanie

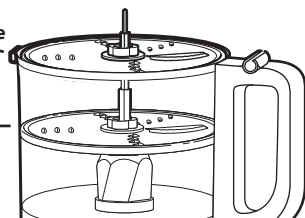

Tarcza może zajmować dwa różne położenia: u góry miski podczas obróbki i u dołu wewnątrz miski w czasie przechowywania.

UWAGA: tarcza zamontowana w położeniu do przechowywania spełnia swoją funkcję, ale nie tak dobrze. W celu zapewnienia optymalnych rezultatów upewnić się, że tarcze ustawione są na górnym poziomie.

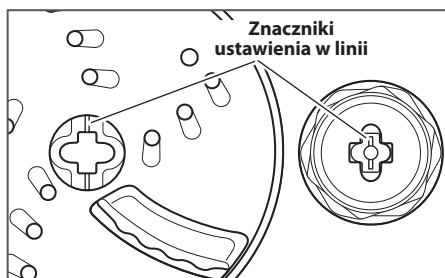

2

Chwyć tarczę w środku i opuść ją na adapter napędowy, wyrównując oznaczenia na środkowej piaście tarczy z oznaczeniami na adapterze. Tarcza powinna być ustawiona równo z górną częścią miski. Jeśli tarcza opadnie do pozycji przechowywania, należy ją podnieść, obrócić o 90° i opuścić ponownie.



3

Załóż pokrywę miski roboczej, upewniając się, że zatrzask pokrywy jest wciśnięty do pozycji zablokowanej.

KORZYSTANIE Z PRODUKTU

OBSŁUGA MALAKSERA

! UWAGA



Niebezpiecznie wirujące ostrza.

Zawsze używać popychacza.

Nie wkładać palców w otwory.

Trzymać z dala od dzieci.

Nieprzestrzeganie powyższych zaleceń może skutkować zranieniem i odcięciem palców.

Zanim zaczniesz korzystać z malaksera, sprawdź, czy misa robocza, ostrza oraz pokrywa misy są prawidłowo zamontowane na podstawie (patrz rozdział „Montaż malaksera”).

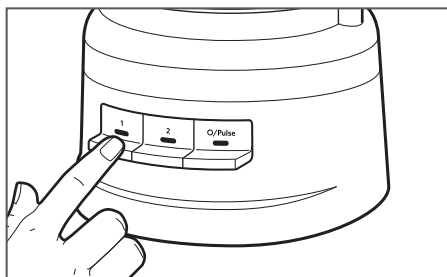

1

Aby włączyć malakser, naciśnij 1 lub 2. Malakser będzie działał w sposób ciągły oraz zaświeci się kontrolka.

Aby wyłączyć urządzenie, ponownie naciśnij przycisk 1, 2 lub O/Pulse.

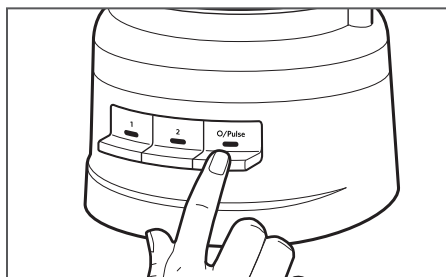

2

Aby użyć funkcji pulsacji:

Wciśnij przycisk O/Pulse, by uzyskać krótką pracę pulsacyjną, lub wciśnij i przytrzymaj, by uzyskać długą pracę pulsacyjną.

Funkcja pulsacji działa tylko przy dużych prędkościach. Malakser wyłączy się po zwolnieniu przycisku O/Pulse.

KORZYSTANIE Z PRODUKTU

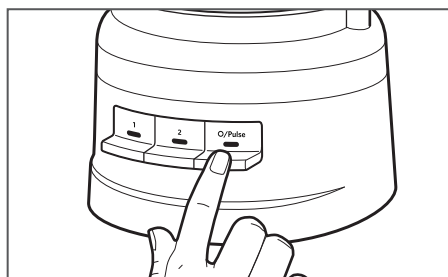

- 3** Po zakończeniu pracy naciśnij przycisk O/Pulse. Kontrolka zgaśnie, a ostrze lub tarcza zatrzymają się powoli.

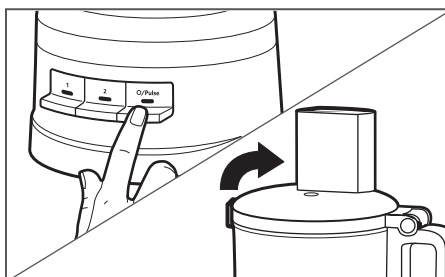

- 4** Przed zdjęciem pokrywy miski roboczej poczekaj, aż tarcza lub ostrze całkowicie się zatrzymają. Przed zdjęciem pokrywy miski roboczej lub odłączeniem malaksera należy go wyłączyć.

KORZYSTANIE Z PODAJNIKA 2 W 1

Podajnik 2 w 1 wyposażony jest w 2-częściowy popychacz. Krojąc niewielkie składniki na plastry lub ścierając je, włóż 2-częściowy popychacz do podajnika.

Do przetwarzania drobnych lub wąskich składników, takich jak pojedyncze marchewki lub łodygi selera, należy używać małego podajnika i popychacza.

Aby powoli dozować oliwę do składników, wystarczy napełnić mały popychacz potrzebną ilością oliwy. Oliwa będzie płynnie dodawana przez niewielki otwór w dnie popychacza.

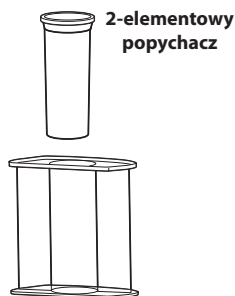

WYJMOWANIE PRZETWORZONEJ ŻYWNOŚCI

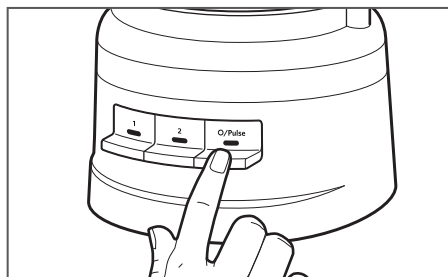

- 1** **Wyłącz malakser:** przed demontażem naciśnij przycisk O/Pulse i wyjmij wtyczkę malaksera z gniazdka elektrycznego.

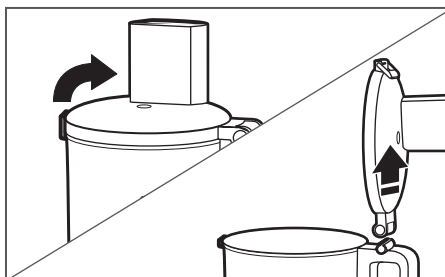

- 2** Podnieś zatrzask, aby odblokować pokrywę miski, a następnie podnieś i zdejmij pokrywę z urządzenia.

KORZYSTANIE Z PRODUKTU

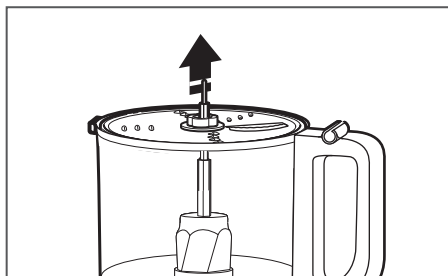

3

Jeśli używasz tarczy, wyjmij ją przed wyjęciem miski. Trzymając tarczę za środek, podnieś ją prosto do góry.

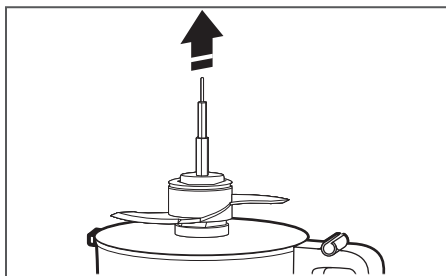

4

Wyjmij najpierw adapter napędowy, a potem uniwersalne ostrze lub mieszadło do ciasta, jeśli z nich korzystasz. Podczas zdejmowania adaptera napędowego ostrze pozostanie na swoim miejscu na adapterze.

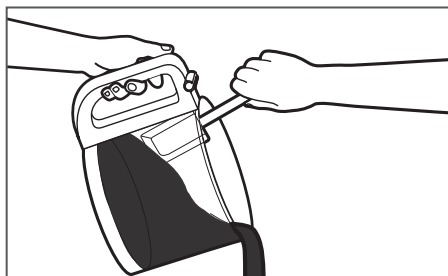

5

Zdejmij misę roboczą z podstawy, aby wyjąć żywność przy użyciu szpatułki.

KONSERWACJA I CZYSZCZENIE

CZYSZCZENIE MALAKSERA

WAŻNE: niezawierająca bisfenolu A misa wymaga specjalnego traktowania. W przypadku mycia w zmywarce należy przestrzegać poniższych zaleceń.

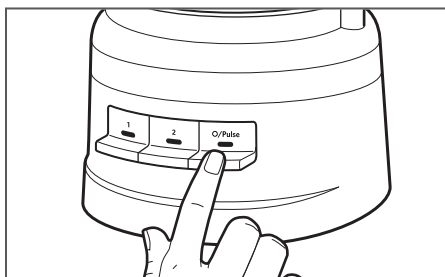

- 1** Przed czyszczeniem naciśnij przycisk O/Pulse, a następnie wyjmij wtyczkę malaksera z gniazdka elektrycznego.

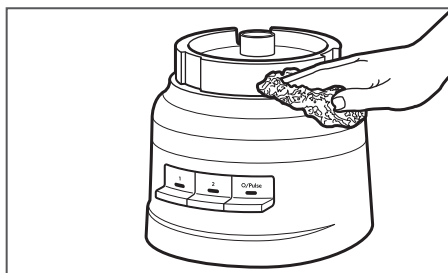

- 2** Wytrzeć podstawę i przewód ciepłą, wilgotną ściereczką. Osuszyć dokładnie przy użyciu miękkiej ściereczki. Nie używać ściernych środków do szorowania lub ani ostrych zmywaków. Zabrania się zanurzania podstawy w wodzie lub innym płynie.

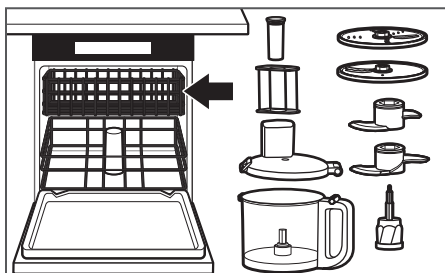

- 3** Wszystkie elementy urządzenia nadają się do mycia w górnym koszu zmywarki. Unikać kładzenia miski na boku. Po umyciu dokładnie osusz wszystkie elementy. Stosuj delikatne cykle mycia, takie jak tryb standardowy. Unikaj cykli z wysoką temperaturą.

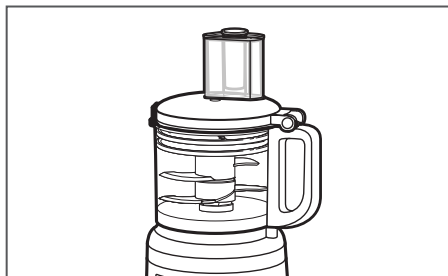

- 4** Gdy malakser nie jest używany, w jego misie roboczej można przechowywać nóż uniwersalny, mieszadło do ciasta oraz obie tarcze, a także adapter napędowy. Zwinąć przewód zasilający w schowku w dolnej części podstawy, a następnie zabezpieczyć wtyczkę przyczepiając ją do obudowy.

UWAGA: w przypadku ręcznego mycia elementów malaksera unikaj używania szorstkich myjek czy druciaków. Mogą one porysować lub zmatowić powierzchnię miski roboczej i pokrywy.

ROZWIĄZYWANIE PROBLEMÓW

Jeżeli malakser nie działa lub uległ awarii, należy sprawdzić:

1. Czy wtyczka malaksera jest włożona do gniazdka?
2. Czy misa i pokrywka są prawidłowo wyrównane i zablokowane we właściwym położeniu?
3. Czy wciśnięty został jednocześnie więcej niż jeden przycisk?
4. Wyjąć wtyczkę malaksera z gniazdka, a następnie włożyć ją z powrotem.
5. **Czy gniazdko, do którego podłączony jest malakser, jest sprawne?**
Jeżeli zainstalowano skrzynkę z wyłącznikami automatycznymi, należy upewnić się, że obwód jest zamknięty.
6. **Malakser może wymagać schłodzenia do temperatury pokojowej.**
Jeżeli lampki wskaźnikowe prędkości wyłączą się, a lampka O/Pulse miga, zaczekać aż lampka O/Pulse wyłączy się i spróbować ponownie. Całkowite schłodzenie malaksera może zająć od 5 do 15 minut.
7. **Możliwa blokada silnika.**
Jeżeli lampki wskaźnikowe prędkości pozostają włączone, kiedy lampka O/Pulse miga, nacisnąć przycisk O/Pulse, aby zresetować silnik.

Malakser nieprawidłowo ściera lub tnie składniki na plasterki:

1. Upewnić się, że wypukła strona tarczy na adapterze napędu ustawiona jest do góry.
2. Upewnić się, że składniki nadają się do cięcia na plasterki lub ścierania. Patrz rozdział „Porady, jak uzyskać doskonałe rezultaty”.
3. Sprawdź, czy tarcza ustawiona jest w położeniu do przetwarzania żywności (górny poziom w misie), a nie w położeniu do przechowywania (dolny poziom wewnątrz misy).

Jeśli pokrywka misy roboczej nie zamyka się podczas korzystania z tarczy:

1. Upewnić się, że tarcza jest prawidłowo zamontowana i umieszczona na adapterze napędu.

Jeżeli problem nie wynika z jednej z powyższych przyczyn, zapoznaj się z częścią „Warunki gwarancji KitchenAid („Gwarancja)”

Nie zwracać malaksera do sprzedawcy detalicznego. Sprzedawcy detaliczni nie świadczą usług serwisowych.

WARUNKI GWARANCJI KITCHENAID („GWARANCJA”)

KitchenAid Europa, Inc., Nijverheidslaan 3, Box 5, 1853 Strombeek-Bever, Belgia („Gwarant”) zapewnia użytkownikowi końcowemu, czyli klientowi, prawo do Gwarancji na poniższych warunkach.

Gwarancja jest stosowana dodatkowo i nie wyklucza, nie ogranicza i nie zawiesza ustawowych praw gwarancyjnych użytkownika końcowego wynikających z postanowień ustawowej gwarancji dotyczących defektów sprzedawanego przedmiotu, ani nie wpływa na nie w żaden sposób.

1) ZAKRES I WARUNKI GWARANCJI

a) Gwarant obejmuje Gwarancją produkty wymienione w Sekcji 1.b), które klient zakupił od sprzedawcy bądź firmy należącej do KitchenAid-Group i znajdującej się na terenie Europejskiego Obszaru Gospodarczego, Mołdawii, Czarnogóry, Rosji, Szwajcarii lub Turcji.

b) Okres obowiązywania Gwarancji zależy od zakupionego produktu i jest następujący:

5KFP0719 Dwa lata pełnej gwarancja od daty zakupu.

c) Okres gwarancji rozpoczyna się w dniu zakupu, tj. w dniu, w którym klient zakupił produkt u sprzedawcy lub w firmie należącej do KitchenAid-Group.

d) Gwarancja dotyczy produktu pozbawionego wad ukrytych.

e) Gwarant świadczy dla klienta poniższe usługi w ramach niniejszej Gwarancji, według uznania Gwaranta, w przypadku pojawienia się wady w okresie obowiązywania Gwarancji:

- naprawę wadliwego produktu bądź jego części; lub

- wymianę wadliwego produktu bądź jego części. Jeśli produkt nie jest już dostępny, Gwarant ma obowiązek wymienić produkt na model o takiej samej lub wyższej wartości.

f) W przypadku, gdy klient chce zgłosić roszczenie w ramach Gwarancji, musi skontaktować się z centrum obsługi KitchenAid w danym kraju wymienionym na stronie www.kitchenaid.pl (numer telefonu: 22 812 56 64) lub bezpośrednio z Gwarantem, pisząc na adres KitchenAid Europa, Inc. Nijverheidslaan 3, Box 5, 1853 Strombeek-Bever, Belgia.

g) Koszt naprawy, łącznie z wymienionymi częściami, oraz koszty wysyłki produktu pozbawionego wad ukrytych lub jego części, ponosi Gwarant. Gwarant ponosi również koszty wysyłki za zwrot wadliwego produktu lub części produktu, jeżeli Gwarant lub centrum obsługi KitchenAid w danym kraju zażądał zwrotu wadliwego produktu lub części produktu, o ile nie obejmuje to okoliczności, w których wadę należy usunąć w miejscu, w którym produkt znajdował się w momencie jej ujawnienia.

h) Gwarant odpowiada na roszczenie klienta i wykonuje swoje zobowiązania nie później niż [...]

2) OGRANICZENIA GWARANCJI

a) Gwarancja ma zastosowanie wyłącznie do produktów wykorzystywanych do celów prywatnych, a nie do celów zawodowych lub komercyjnych.

b) Gwarancja nie ma zastosowania w przypadku normalnego zużycia, nieprawidłowego lub niewłaściwego użytkownika produktu, nieprzestrzegania instrukcji obsługi, używania produktu przy nieprawidłowym napięciu elektrycznym, montażu i eksploatacji z naruszeniem obowiązujących przepisów elektrycznych oraz używania siły (np. uderzenia).

WARUNKI GWARANCJI KITCHENAID („GWARANCJA”)

c) Gwarancja nie obowiązuje, jeżeli produkt został zmodyfikowany lub przekształcony, np. z produktów 120 V na produkty 220–240 V.

Po upływie okresu Gwarancji lub w przypadku produktów, które nie są objęte niniejszą Gwarancją, centra obsługi KitchenAid są nadal dostępne dla klienta końcowego w celu uzyskania informacji i odpowiedzi na pytania. Więcej informacji można również znaleźć na naszej stronie internetowej: www.kitchenaid.eu

REJESTRACJA PRODUKTU

Zarejestruj swoje nowe urządzenie KitchenAid już teraz na stronie:

<http://www.kitchenaid.eu/register>

SOUČÁSTI A FUNKCE

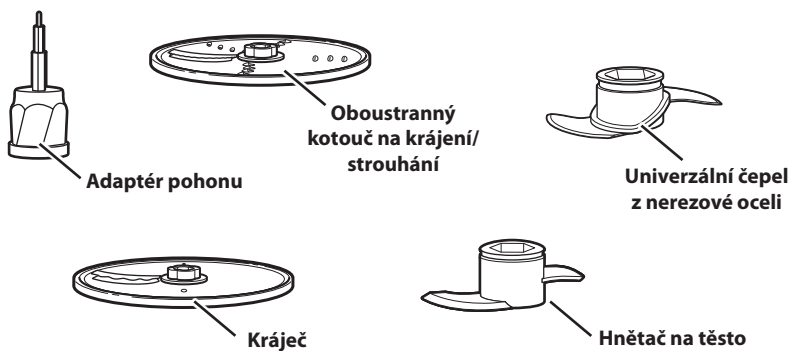
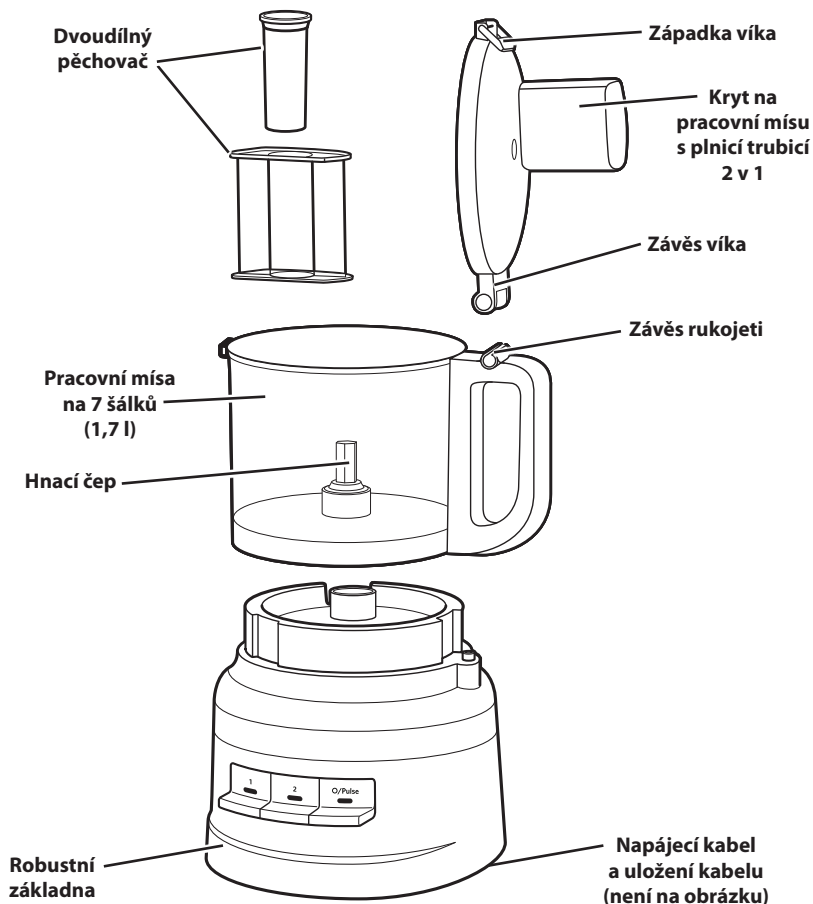

BEZPEČNOST VÝROBKU

Vaše bezpečnost a bezpečnost dalších osob je velmi důležitá.

Tento návod i váš přístroj obsahují mnoho důležitých bezpečnostních upozornění. Všechna upozornění si přečtěte a vždy je dodržujte.



Tento symbol označuje upozornění na bezpečnostní riziko.

Tento symbol upozorňuje na možná nebezpečí úrazu nebo úmrtí.

Všechna bezpečnostní upozornění budou uvozena tímto symbolem a slovem „NEBEZPEČÍ“ nebo „UPOZORNĚNÍ“. Tato slova mají následující význam:



Při nedodržení pokynů hrozí **bezprostřední** nebezpečí vážného úrazu nebo úmrtí.



Při nedodržení pokynů hrozí **nebezpečí** vážného úrazu nebo úmrtí.

Všechna bezpečnostní upozornění vás informují o možném nebezpečí a o způsobu, jak snížit riziko úrazu, a upozorňují na to, co se může stát, pokud se nebudete řídit pokyny.

DŮLEŽITÉ BEZPEČNOSTNÍ POKYNY

Používáte-li elektrické spotřebiče, vždy dbejte na dodržování základních bezpečnostních opatření včetně těch následujících:

1. Přečtěte si všechny pokyny. Nesprávné použití spotřebiče může mít za následek zranění osoby.
2. Nikdy neponořujte kuchyňský robot do vody ani jiné kapaliny; vyhněte se tak nebezpečí úrazu elektrickým proudem.
3. Odpojte přístroj od elektrické sítě, pokud se nepoužívá, před nasazením nebo odebíráním součástí a před čištěním.
4. Pouze EU: Tento spotřebič nesmí používat děti. Uchovávejte spotřebič a jeho přívodní kabel mimo dosah dětí.
5. Pouze EU: Spotřebiče smí používat osoby se sníženými fyzickými, smyslovými, nebo duševními schopnostmi, či bez patřičných zkušeností a znalostí, jestliže je používaly pod dohledem nebo byly poučeny o jeho bezpečném používání a uvědomují si možná nebezpečí. Děti si se spotřebičem nesmějí hrát.
6. Tento spotřebič nesmějí používat osoby (včetně dětí) se sníženými fyzickými, smyslovými nebo duševními schopnostmi, nebo bez patřičných zkušeností a znalostí, pokud na ně nedohlíží osoby odpovědné za jejich bezpečnost, nebo jim nedávají příslušné pokyny k použití spotřebiče.
7. Na děti je nutno dohlédnout, aby si se spotřebičem nehrály.
8. Nedotýkejte se pohybujících se částí.
9. Nespouštějte spotřebič, má-li poškozený přívodní kabel nebo zástrčku, nefunguje dobře, upadl na zem či je nějak poškozený. Odnesťe ho do nejbližšího autorizovaného servisu, kde ho zkontrolují a opraví nebo seřídí.
10. Aby se předešlo vzniku nebezpečí, poškozený napájecí kabel smí vyměnit pouze výrobce, jeho servisní technik nebo osoba s podobnou příslušnou kvalifikací.

BEZPEČNOST VÝROBKU

11. Před sestavením, rozebráním nebo čištěním spotřebiče, či pokud se již nebude používat, ho vypněte a vypojte ze zásuvky. Pro odpojení uchopte zástrčku a vypojte ze zásuvky. Nikdy netahejte za napájecí kabel.
12. Použití přídatného zařízení neschváleného výrobcem spotřebiče může vést k úrazům.
13. Nepoužívejte spotřebič venku.
14. Nenechávejte kabel viset přes hranu stolu nebo pracovní desky.
15. Buďte opatrní při nalévání horkých tekutin do kuchyňského robotu. Může dojít k prudkému nahromadění páry a tekutiny mohou vystříknout ven.
16. Při použití nikdy nenechávejte spotřebič bez dozoru.
17. Při zpracování potravin nepřibližujte k nožům ani kotoučům ruce nebo kuchyňské náčiní. Snížíte tak nebezpečí vážného zranění osob či poškození kuchyňského robotu. Můžete používat stěrku, ale pouze tehdy, když je kuchyňský robot vypnutý.
18. Nože jsou ostré. Při manipulaci s ostrými noži, při vyprazdňování nádoby a během čištění by se mělo postupovat opatrně.
19. Aby se předešlo riziku zranění, nikdy neumísťte sekací nůž nebo kotouče na základnu dřívě, než na ni řádně připevníte nádobu.
20. Před použitím spotřebiče se ujistěte, že je horní kryt pevně zajištěný.
21. Na tlačení potravin do mlýnku nepoužívejte prsty. Vždy používejte pěchovač.
22. Na zamykací mechanismus víka neužívejte násilí.
23. Neplňte nádobu nad vyznačenou rysku maximálního naplnění (nebo určenou kapacitu), aby nedošlo ke zranění v důsledku poškození krytu nebo nádoby.
24. V části „Údržba a čištění“ se seznámte s pokyny k čištění povrchu v kontaktu s potravinami.
25. Tento spotřebič je určen k použití v domácnosti a k podobným účelům jako například:
 - v kuchyňkách pro zaměstnance v obchodech, kancelářích nebo ostatních pracovních prostředích;
 - na farmách;
 - klienty v hotelech, motelech a ostatním prostředí obytného typu;
 - v prostředí typu bed and breakfast.

TYTO POKYNY SI USCHOVEJTE

Pokyny jsou také k dispozici online. Navštivte naše webové stránky na adrese:

www.KitchenAid.eu

BEZPEČNOST VÝROBKU

ELEKTROTECHNICKÉ POŽADAVKY

Napětí: 220–240 V

Frekvence: 50–60 Hz

POZNÁMKA: Jestliže zástrčku nelze zasunout do zásuvky, obraťte se na kvalifikovaného elektrikáře. Zástrčku žádným způsobem neupravujte.

LIKVIDACE ELEKTRICKÉHO ODPADU

Likvidace obalového materiálu

Obalový materiál je recyklovatelný a je označen symbolem recyklace . Různé části tohoto obalu je tedy nutno zlikvidovat odpovědně a plně v souladu s místními zákonnými předpisy o likvidaci odpadů.

Likvidace výrobku

- Tento spotřebič je označen v souladu s Evropskou směrnicí 2012/19/EU o odpadních elektrických a elektronických zařízeních (OEEZ).

- Zajištěním řádné ekologické likvidace přístroje pomůžete zamezit možnému škodlivému dopadu na životní prostředí a lidské zdraví, který by jinak mohl vzniknout při nesprávné likvidaci tohoto výrobku.



Symbol  na výrobku nebo na doprovodných dokumentech k výrobku znamená, že s tímto přístrojem nelze zacházet jako s domovním odpadem. Namísto toho je nutné přístroj předat do nejbližšího sběrného střediska k recyklaci elektrických a elektronických zařízení.

Bližší informace ohledně zacházení s produktem a jeho regenerace a recyklace získáte od místních úřadů, od služby likvidace domovních odpadů nebo od prodejny, kde jste produkt zakoupili.

PROHLÁŠENÍ O SHODĚ

Tento přístroj byl navržen, zkonstruován a dodán v souladu s požadavky bezpečnostních směrnic ES: 2014/35/EU, 2014/30/EU, 2009/125/ES a 2011/65/EU (směrnice RoHS).

POUŽITÍ PRODUKTU

PRŮVODCE VÝBĚREM PŘÍSLUŠENSTVÍ

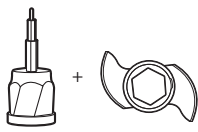
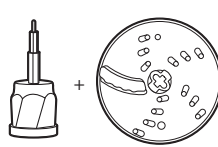
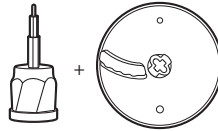
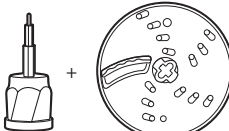
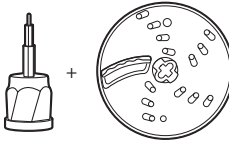
Pohyb	Nastavení	Surovina	Příslušenství
Sekání	1 nebo O/Pulz	Sýr Čokoláda Ovoce Čerstvé bylinky	Univerzální čepel z nerezové oceli
Mletí nebo Pyré	2 nebo O/Pulz	Ořechy Tofu Zelenina	
Míchání	1	Omáčka na těstoviny Pesto Salsa Omáčky Řídká těstíčka	
Plátkování	1	Ovoce (měkké) Brambory Rajčata Zelenina (měkká)	Oboustranný kotouč na krájení/strouhání (krájecí strana) NEBO krájecí čepel
	2	Sýr Čokoláda Ovoce (tvrdé) Zelenina (tvrdá)	 NEBO 
Krájení (jemné až střední)	1	Brambory Zelenina (měkká)	Oboustranný kotouč na krájení/strouhání (strouhací strana)
	2	Zelí Sýr Čokoláda Ovoce (tvrdé) Zelenina (tvrdá)	
Hnětení	O/Pulz nebo 2	Kynutá těsta	Hnětač na těsto
			

POUŽITÍ PRODUKTU

PŘED PRVNÍM POUŽITÍM

Před prvním použitím kuchyňského robotu omyjte všechny díly a příslušenství ručně nebo v myčce nádobí (viz část „Čištění kuchyňského robotu“). Kuchyňský robot je navržen tak, aby veškeré příslušenství mohlo být uloženo v pracovní míse.

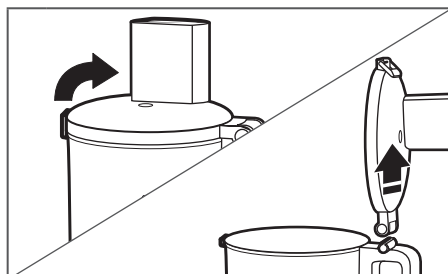

1

Zvedněte západku víka a uvolněte kryt. Nakloňte kryt pracovní mísy dozadu a zvedněte jej rovně nahoru tak, aby se závěs víka vytáhl ze závěsu rukojeti.

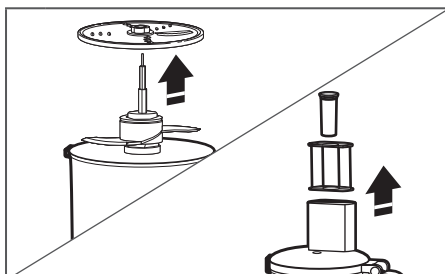

2

Vyjměte všechny součásti a příslušenství z pracovní mísy a vyjměte přítlačný nástavec z plnicí trubice.

MONTÁŽ KUCHYŇSKÉHO ROBOTU

DŮLEŽITÉ: Umístěte kuchyňský robot na suchou, rovnou kuchyňskou desku ta, aby ovládací prvky směřovaly dopředu. Nezapojujte kuchyňský robot do zásuvky, dokud nebude zcela sestaven.

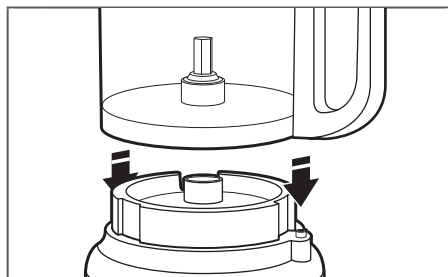

1

Umístěte pracovní mísu na základnu a zarovnejte rukojet se zvednutým tlačítkem na pravé straně základny. Mísa zapadne na místo a při správném vyrovnání by měla být zarovnána se základnou.

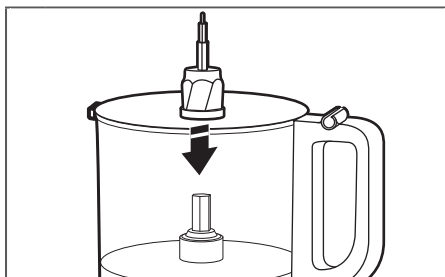

2

Vložte do pracovní mísy adaptér pohonu a pusťte jej na hnací čep.

POUŽITÍ PRODUKTU

POZNÁMKA: Montáž bude snazší, když před připevněním krytu pracovní mísy namontujete požadovanou čepel nebo kotouč.

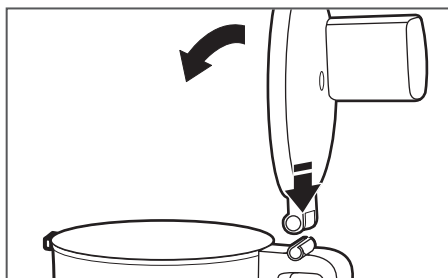

3 Chcete-li připevnit kryt pracovní mísy, zatlačte závěs víka do závěsu rukojeti na pracovní míse a zavřete kryt.

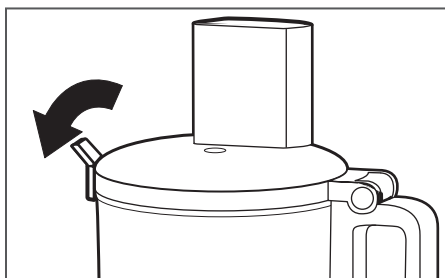

4 Po zavření krytu pracovní mísy stlačte závěs víka dolů do zajištěné polohy.

POZNÁMKA: Kuchyňský robot nebude fungovat, dokud nebude kryt pracovní mísy zcela zavřený a pracovní mísa řádně usazena na základně.

UPEVNĚNÍ VÍCEÚČELOVÉ ČEPELE NEBO NOŽE NA TĚSTO

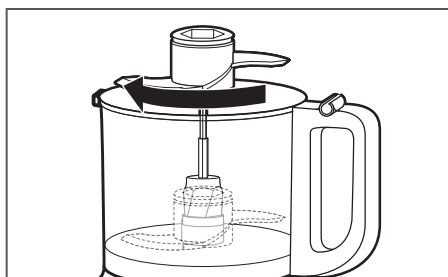

1 Umístěte čepel na adaptér pohonu. Otočte čepelí tak, aby zapadla do základny adaptéru.

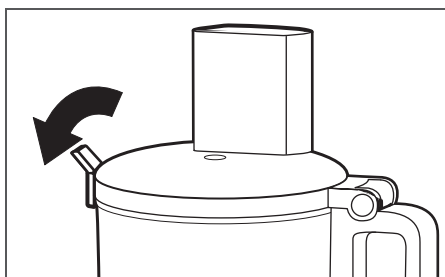

2 Upevněte kryt pracovní mísy a zkontrolujte, zda je západka víka stlačena dolů do zajištěné polohy.

POUŽITÍ PRODUKTU

MONTÁŽ OBOUSTRANNÉHO KOTOUČE NA KRÁJENÍ/STROUHÁNÍ NEBO KRÁJECÍ ČEPELE

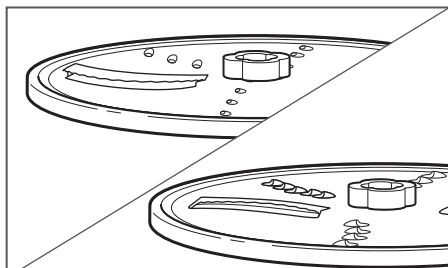

1

Krouhání na plátky: Otočte kotouč tak, aby zvednutá krájecí čepel směřovala nahoru.

Strouhání: Otočte kotouč tak, aby malé, zvednuté strouhací čepele směřovaly nahoru.

Zpracování —

Uložení —

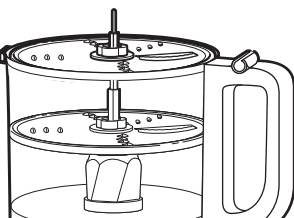

Kotouč lze umístit do dvou různých poloh: nahoru do horní části mísy při práci a dolů do mísy při skladování.

POZNÁMKA: I když bude kotouč ve skladovací poloze fungovat, nebude tak výkonný. Kotouč musí být v rovině s horní částí mísy, aby byl výkon co nejlepší.

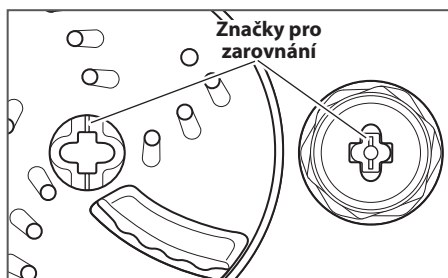

2

Uchopte kotouč za středovou část a spusťte jej na adaptér pohonu. Vyrovnajte značky na středové části kotouče se značkami na adaptéru. Disk by měl být vyrovnán s horní částí mísy. Pokud disk zapadne do skladovací polohy, zvedněte jej, otočte o 90° a znovu spusťte.

3

Upevněte kryt pracovní mísy a zkontrolujte, zda je západka víka stlačena dolů do zajištěné polohy.

POUŽITÍ PRODUKTU

PROVOZ KUCHYŇSKÉHO ROBOTU

VAROVÁNÍ



Pozor na rotující nůž.

Vždy používejte přítlačný nástavec.

Do otvorů nekládejte prsty.

Chraňte před dětmi.

**Při nedodržení těchto pokynů
hrozí amputace nebo pořezání.**

Před uvedením kuchyňského robotu do provozu se ujistěte, že jsou pracovní mísa, čepele a kryt pracovní mísy řádně nasazeny na základně (viz část "Montáž kuchyňského robotu").

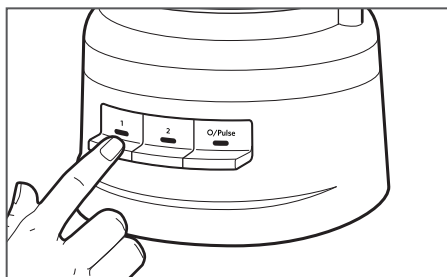

1

Přístroj zapnete stisknutím tlačítka 1 nebo 2. Kuchyňský robot bude pracovat nepřetržitě a kontrolka bude svítit.

Chcete-li přístroj vypnout, stiskněte znovu tlačítko 1 nebo 2 nebo stiskněte tlačítko O/Pulz.

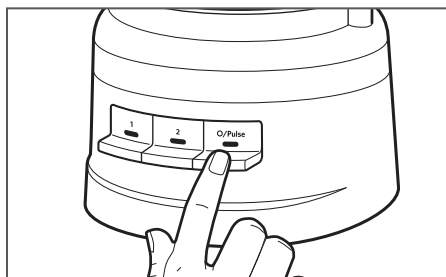

2

Použití funkce Pulz:

Stisknutím tlačítka O/Pulz spustíte krátký pulz, jeho stisknutím a podržením delší pulz. Funkce pulzování pracuje pouze při vysoké rychlosti. Po uvolnění tlačítka O/Pulz se kuchyňský robot vypne.

POUŽITÍ PRODUKTU

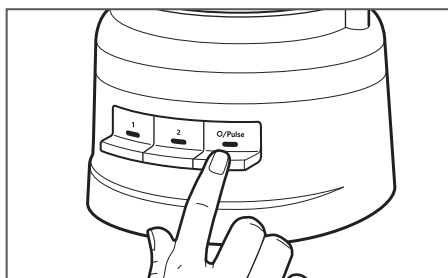

- 3** Po dokončení stiskněte tlačítko O/Pulz. Kontrolka zhasne a čepel nebo kotouč se zpomalí až do zastavení.

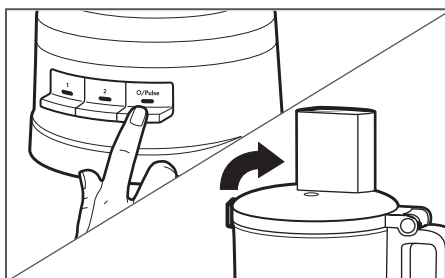

- 4** Před sejmutím krytu pracovní mísy počkejte, až se čepel nebo kotouč zcela zastaví. Před sejmutím krytu pracovní mísy nebo před odpojením kuchyňského robotu nezapomeňte kuchyňský robot vypnout.

POUŽITÍ PLNICÍ TRUBICE 2 V 1

Plnicí trubice 2 v 1 je vybavena dvoudílným pěchovačem. Chcete-li nakrájet nebo nastrouhat malé předměty, vložte do plnicí trubice dvoudílný pěchovač.

Pomocí malé plnicí trubice a pěchovače můžete zpracovávat malé nebo tenké suroviny, jako jsou jednotlivé mrkve nebo řapíkatý celer.

Pokud chcete přísady pomalu zakápnout olejem, stačí požadovaným množstvím oleje naplnit pěchovač. Malý otvor ve spodní části pěchovače bude olej uvolňovat stálým tempem.

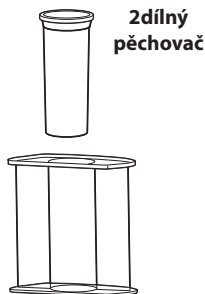

VYJMUTÍ ZPRACOVANÝCH POTRAVIN

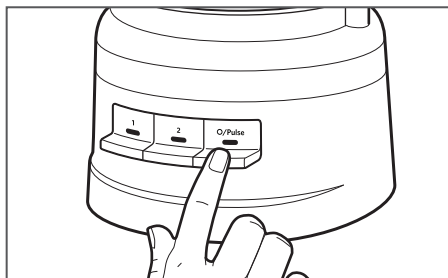

- 1** **Vypnutí kuchyňského robotu:** Před demontáží stiskněte tlačítko O/Pulz a odpojte kuchyňský robot ze zásuvky.

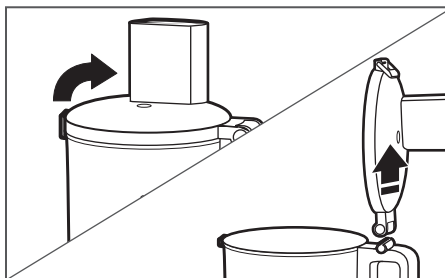

- 2** Zvedněte západku víka, abyste odjistili kryt pracovní mísy, poté kryt zvedněte a sejmete jej.

POUŽITÍ PRODUKTU

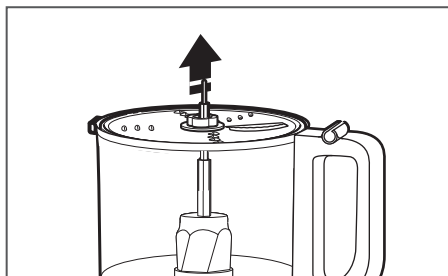

3

Pokud používáte kotouč, vyjměte jej před vyjmutím mísy. Držte kotouč za středovou část a zvedněte jej přímo nahoru.

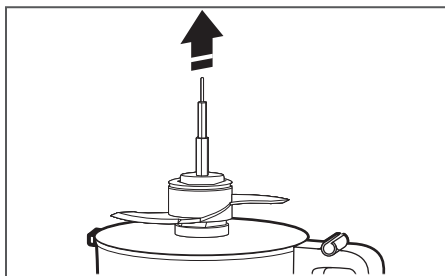

4

Vyjměte adaptér pohonu a poté víceúčelovou čepel nebo nůž na těsto, pokud je používáte. Po vyjmutí adaptéru zůstane čepel na svém místě na adaptéru pohonu.

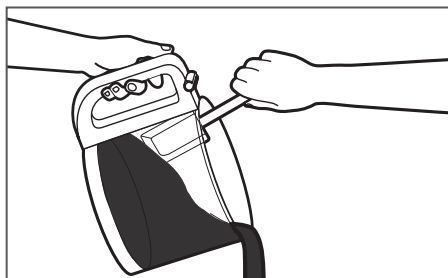

5

Zvedněte pracovní mísu ze základny a potraviny z mísy odstraňte stěrkou.

ÚDRŽBA A ČIŠTĚNÍ

ČIŠTĚNÍ KUCHYŇSKÉHO ROBOTU

DŮLEŽITÉ: Mísa bez obsahu BPA vyžadují speciální manipulaci. Pokud se rozhodnete místo ručního mytí použít myčku nádobí, postupujte podle těchto pokynů.

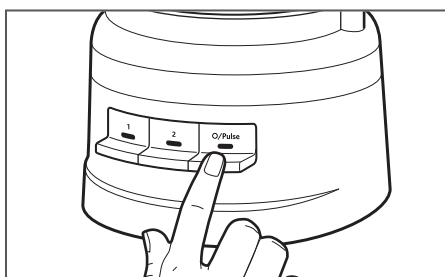

1 Před čištěním stiskněte tlačítko O/Pulse a poté kuchyňský robot odpojte ze zásuvky.

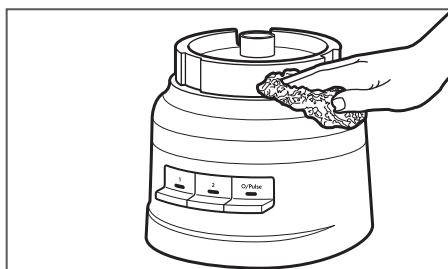

2 Základnu a kabel otřete hadříkem namočeným v teplé vodě. Důkladně osušte měkkou utěrkou. Nepoužívejte abrazivní čisticí prostředky ani drátěnky. Základnu neponořujte do vody ani jiné kapaliny.

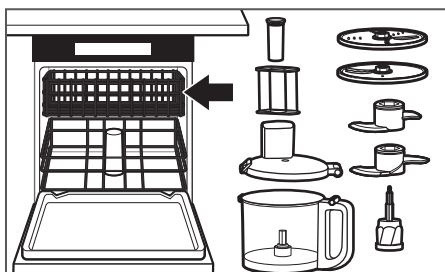

3 Všechny části lze mýt v horním oddílu myčky nádobí. Nepokládejte mísu na bok. Po umytí důkladně osušte všechny díly. Používejte jemné mycí cykly, například normální. Vyhněte se vysokoteplotním cyklům.



4 Pokud se kuchyňský robot nepoužívá, víceúčelovou čepel, nůž na těsto a oba kotouče i adaptér pohonu můžete uložit uvnitř pracovní mísy. Omotejte napájecí kabel kolem úložného prostoru na spodní straně základny a poté zástrčku zajistěte připnutím ke krytu.

POZNÁMKA: Při ručním mytí příslušenství kuchyňského robotu nepoužívejte abrazivní čisticí prostředky ani drátěnky. Mohou poškrábat nebo zamlít pracovní mísu a kryt.

ODSTRAŇOVÁNÍ PROBLÉMŮ

Pokud kuchyňský robot nefunguje správně nebo vůbec, zkontrolujte následující body:

1. Je kuchyňský robot zapojený do zásuvky?
2. Ujistěte se, že mísa a víko jsou řádně zarovnány a drží na svém místě.
3. Stiskli jste více než jedno tlačítko současně?
4. Odpojte kuchyňský robot ze zásuvky a opět jej zapojte.
5. **Má kuchyňský robot funkční pojistku v elektrickém obvodu?**
Máte-li doma pojistkovou skříň, zkontrolujte, zda nevypadly pojistky.
6. **Kuchyňský robot může být nutné nechat vychladnout na pokojovou teplotu.**
Pokud kontrolka rychlosti zhasne a kontrolka O/Pulse bliká, počkejte, dokud kontrolka O/Pulse nezhasne, a zkuste to znovu. Může trvat 5–15 minut, než robot zcela vychladne.
7. **Motor může být uzamčený.**
Pokud kontrolka rychlosti zůstane svítit, zatímco kontrolka O/Pulz bliká. Stisknutím tlačítka O/Pulz resetujte motor.

Pokud kuchyňský robot nestrouhá nebo nekrají správně:

1. Zkontrolujte, že strana kotouče se zvednutou čepelí je na adaptéru jednotky lícem nahoru.
2. Suroviny musí být vhodné na krájení nebo strouhání. Viz část „Tipy pro skvělé výsledky“.
3. Zkontrolujte, že je kotouč umístěn v poloze pro zpracování (vysoko v horní části mísy), a ne ve skladovací poloze (nízko ve spodní části mísy).

Pokud se kryt pracovní mísy při používání kotouče nezavírá:

1. Zkontrolujte, že je kotouč správně nasazen a umístěn na adaptéru jednotky.

Pokud problém nespočívá v jedné z výše uvedených možností, nahlédněte do části „Podmínky záruky společnosti KitchenAid („záruka“):“.

Kuchyňský robot nevracejte prodejci. Prodejci nezajišťují servis.

PODMÍNKY ZÁRUKY SPOLEČNOSTI KITCHENAID („ZÁRUKA“)

Společnost KitchenAid Europa, Inc. na adrese Nijverheidslaan 3, Box 5, 1853 Strombeek-Bever, Belgie („poskytovatel záruky“) poskytuje koncovému zákazníkovi, kterým je spotřebitel, záruku podle následujících podmínek.

Tato záruka doplňuje a nijak nezkracuje ani neovlivňuje práva ze záruky náležející ze zákona koncovému zákazníkovi ve vztahu k prodejci výrobku. Zákon č. 89/2012 Sb., občanský zákoník v platném znění („občanský zákoník“), stanovuje záruku na spotřební zboží v délce 24 měsíců od převzetí zboží kupujícími. Práva vyplývající ze zákonné záruky lze uplatnit, pokud se vada vyskytla a byla oznámena prodávajícímu během této 24měsíční záruční doby (tj. spotřebitel není povinen prokázat, že vada existovala v době převzetí zboží). Je-li vada odstranitelná, spotřebitel má obecně právo požadovat opravu zboží nebo přiměřenou slevu z kupní ceny. Je-li vada neodstranitelná, má spotřebitel právo požadovat výměnu vadného zboží za zboží bezvadné nebo přiměřenou slevu z kupní ceny nebo může odstoupit od kupní smlouvy a požadovat vrácení kupní ceny. Z těchto práv existují určité výjimky. Podrobnější údaje najdete na webové stránce České obchodní inspekce www.coi.cz.

1) ROZSAH PLATNOSTI A PODMÍNKY ZÁRUKY

a) Poskytovatel záruky poskytuje záruku na výrobky uvedené v odstavci 1.b), které spotřebitel zakoupil od prodejce nebo společnosti patřící do skupiny KitchenAid-Group v Evropském hospodářském prostoru nebo na území Moldávie, Černé Hory, Ruska, Švýcarska nebo Turecka.

b) Záruční doba závisí na druhu zakoupeného výrobku takto:

5KFP0719 Dva roky plné záruka od data nákupu.

c) Záruční doba začíná běžet dnem nákupu, tj. dnem, kdy spotřebitel zakoupil výrobek od prodejce nebo od společnosti ze skupiny KitchenAid-Group.

d) Výrobky, na které se záruka vztahuje, budou po výše uvedenou dobu způsobilé k běžnému používání nebo si zachovávají obvyklé vlastnosti.

e) Poskytovatel záruky zajistí na základě této záruky spotřebiteli při výskytu vady podle své volby následující služby, pokud se vada vyskytne v záruční době:

- Opravu vadného výrobku nebo jeho části, nebo

- výměnu vadného výrobku nebo jeho části. Pokud již výrobek není dostupný, má poskytovatel záruky právo namísto předmětného výrobku nabídnout výrobek stejné nebo vyšší hodnoty.

f) Jestliže chce spotřebitel na základě záruky podat reklamaci, musí se obrátit na servisní středisko společnosti KitchenAid v příslušné zemi uvedené na adrese

www.kitchenaid.eu (e-mailová adresa: info@kitchenaid.cz; telefonní číslo: +420 517 346 256) nebo přímo na poskytovatele záruky na adrese KitchenAid Europa, Inc. Nijverheidslaan 3, Box 5, 1853 Strombeek-Bever, Belgie.

g) Náklady na opravu včetně náhradních dílů a poštovné za přepravu bezvadného výrobku nebo jeho části hradí poskytovatel záruky. Poskytovatel záruky hradí také poštovné za vrácení vadného výrobku nebo jeho části, jestliže poskytovatel záruky nebo středisko služeb zákazníkům společnosti KitchenAid v příslušné zemi požádá o vrácení tohoto vadného výrobku nebo jeho části. Spotřebitel však hradí náklady na vhodný obal pro vrácení vadného výrobku nebo jeho části.

h) Při reklamaci podle této záruky musí spotřebitel předložit účtenku nebo fakturu za nákup výrobku.

PODMÍNKY ZÁRUKY SPOLEČNOSTI KITCHENAID („ZÁRUKA“)

2) OMEZENÍ ZÁRUKY

a) Tato záruka se vztahuje pouze na výrobky určené pro soukromé účely, a nikoli na výrobky pro profesionální či komerční použití.

b) Záruka neplatí v případě běžného opotřebení, nevhodného použití či zneužití výrobku, při nedodržení pokynů k použití, při použití výrobku s napájením nesprávným napětím, v případě instalace nebo provozu v rozporu s příslušnými elektrotechnickými předpisy a v případech, kdy došlo k použití síly (např. úderů).

c) Záruka neplatí, pokud došlo k pozměnění nebo úpravě výrobku, např. přestavbě výrobků určených pro napětí 120 V na výrobky pro napětí 220–240 V.

d) Prováděním záručního servisu se záruční doba neprodlužuje ani nezačíná běžet nová záruční doba. Záruční doba na instalované náhradní díly končí se skončením záruční doby na celý výrobek.

Také po vypršení záruční doby nebo u výrobků, na které se záruka nevztahuje, jsou koncovým zákazníkům k dispozici střediska služeb zákazníkům, která mohou zodpovídat jejich případné dotazy a podávat jim informace. Upozorníme také, že spotřebitel může mít i další práva plynoucí ze zákonné záruky. Další informace najdete rovněž na naší webové stránce: www.kitchenaid.cz

REGISTRACE VÝROBKU

Zaregistrujte svůj nový spotřebič KitchenAid již teď: <http://www.kitchenaid.eu/register>

PARÇALAR VE ÖZELLİKLER

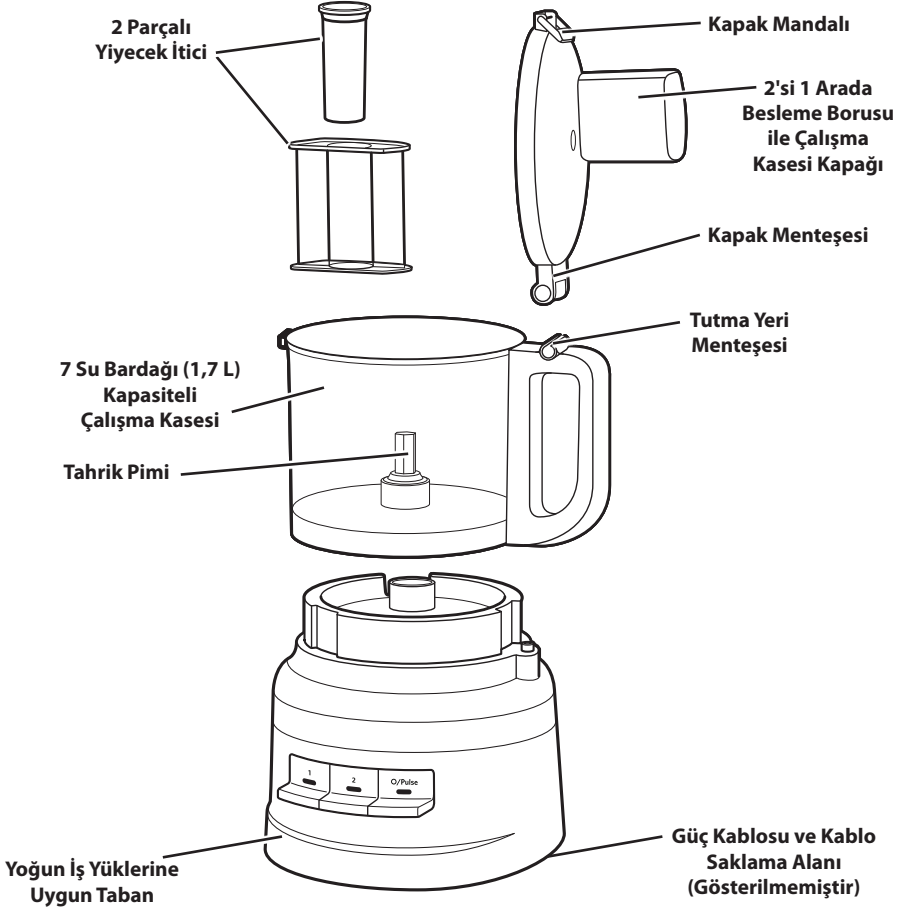

Tahrik Adaptörü

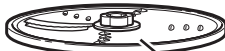

Çift Taraflı Dilimleme/Doğrama Diski



Çok Amaçlı Paslanmaz Çelik Bıçak



Dilimleme Bıçağı



Hamur Bıçağı

ÜRÜN GÜVENLİĞİ

Hem sizin hem de başkalarının güvenliği oldukça önemlidir.

Bu kılavuzda ve cihazınız üzerinde oldukça önemli güvenlik mesajları bulunmaktadır. Daima tüm güvenlik mesajlarını okuyun ve bu mesajlara uyun.



Bu, güvenlik uyarısı simgesidir.

Bu simge, sizin veya başkalarının ölmesine ya da yaralanmasına neden olabilecek olası tehlikeler konusunda sizi uarmaktadır.

Tüm güvenlik mesajlarının ardından güvenlik uyarı simgesi ve "TEHLİKE" ya da "UYARI" kelimesi gelecektir. Bu kelimeler aşağıdaki anlamları taşımaktadır:

 **TEHLİKE**

Talimatları **derhal** izlememeniz halinde, **ölebilir veya ciddi bir şekilde yaralanabilirsiniz.**

 **UYARI**

Talimatları **izlememeniz halinde, ölebilir veya ciddi bir şekilde yaralanabilirsiniz.**

Tüm güvenlik mesajları, size olası tehlikenin ne olduğu, yaralanma olasılığının nasıl düşürülebileceği ve talimatların izlenmemesi halinde neler olabileceği konusunda sizi bilgilendirecektir.

ÖNEMLİ GÜVENLİK TEDBİRLERİ

Elektrikli ev aletleri kullanılırken aşağıdakileri içeren temel güvenlik önlemlerinin daima uygulanması gerekir:

1. Tüm talimatları okuyun. Mutfak aletinin yanlış kullanımı kişisel yaralanmalara neden olabilir.
2. Elektrik çarpması riskine karşı korunmak için Mutfak Robotunu suya veya başka bir sıvıya sokmayın.
3. Kullanılmadığı zaman, parçaları takıp çıkarmadan veya temizlemeden önce cihazın fişini prizden çıkarın.
4. Yalnızca Avrupa Birliği: Bu cihaz, çocuklar tarafından kullanılmamalıdır. Cihazı ve kablusunu çocukların ulaşamayacağı bir yerde tutun.
5. Yalnızca Avrupa Birliği: Cihazlar; gözetim altında oldukları veya cihazın güvenli kullanımıyla ilgili talimat verilirken ilgili tehlikeleri anlamaları sağlandığı sürece fiziksel, duyuşsal veya zihinsel kapasiteleri kısıtlı kişiler veya deneyimi ve bilgisi bulunmayan kişiler tarafından kullanılabilir. Çocukların cihazla oynamasına izin verilmemelidir.
6. Bu cihazın; gözetim altında olmadıkları veya güvenliklerinden sorumlu bir kişi tarafından cihazın kullanımıyla talimatlar verilmeyen sürece fiziksel, duyuşsal veya zihinsel kapasiteleri kısıtlı kişiler (çocuklar dahil) veya deneyimi ve bilgisi bulunmayan kişiler tarafından kullanılması uygun değildir.
7. Çocuklar, cihazla oynamadıklarından emin olmak amacıyla gözetim altında tutulmalıdır.
8. Hareketli parçalara temas etmekten kaçının.
9. Kablosu veya fişi hasarlı olan veya arıza yapan ya da düşürülen veya herhangi bir şekilde hasar gören bir cihazı çalıştırmayın. Cihazı incelenmesi, onarılması veya elektrikli ya da mekanik ayarlamalarının yapılması için size en yakın Yetkili Servis Merkezine götürün.
10. Elektrik kablosu hasarlıysa tehlikeli durumları önlemek için üretici, servis yetkilisi veya benzer yetkiye sahip kişiler tarafından değiştirilmelidir.

ÜRÜN GÜVENLİĞİ

11. Parçaları takıp çıkarmadan ve temizlik işlemlerinden önce cihazı KAPATIN, ardından kullanılmıyorsa fişini prizden çekin. Fişi prizden çekmek için fişi tutun ve prizden çıkarın. Asla güç kablosundan tutarak çekmeyin.
12. Önerilmeyen veya KitchenAid tarafından satılmayan eklentilerin kullanılması yangın, elektrik çarpması veya yaralanmaya neden olabilir.
13. Açık havada kullanmayın.
14. Kablonun masa veya tezgah kenarından sarkmasına izin vermeyin.
15. Ani buharlaşma nedeniyle cihazdan dışarı atılabileceğinden Mutfak Robotuna sıcak sıvı dökerken dikkatli olun.
16. Cihaz kullanımdayken, asla gözetimsiz durumda bırakmayınız.
17. Ciddi yaralanma veya Mutfak Robotuna hasar verme riskini azaltmak için yiyecek işlenirken ellerinizi ve mutfak gereçlerini hareketli bıçaklardan veya disklerden uzak tutun. Spatula yalnızca Mutfak Robotunun çalışmadığı zamanlarda kullanılabilir.
18. Bıçaklar keskindir. Keskin kesme bıçakları ile işlem yapılırken, sürahi boşaltılırken ve temizleme sırasında itina gösterilmelidir.
19. Yaralanma riskini azaltmak için kaseyi yerine düzgün bir şekilde yerleştirmeden kesme bıçağını veya disklerini tabana kesinlikle yerleştirmeyin.
20. Cihazı çalıştırmadan önce kapağın tam olarak yerine oturduğundan emin olun.
21. Besleme borusuna elinizle asla yiyecek koymayın. Her zaman yiyecek iticiyi kullanın.
22. Kapağın kilit mekanizmasını devre dışı bırakmaya çalışmayın.
23. Kapağın veya kasenin hasar görmesine bağlı yaralanma riskini önlemek için kaseyi işaretlenen maksimum doldurma çizgisini (veya nominal kapasiteyi) aşacak şekilde doldurmayın.
24. Gıda ile temas eden yüzeylerin temizliği ile ilgili talimatlar için "Bakım ve Temizlik" bölümüne bakın.
25. Bu cihaz, evde ve aşağıdakiler gibi benzer uygulamalarda kullanım tasarlanmıştır:
 - mağazalar, ofisler veya diğer çalışma ortamlarındaki personelin kullandığı mutfak alanlarında;
 - çiftlik evlerinde;
 - oteller, pansiyonlar ve diğer konaklama ortamlarında müşteriler tarafından;
 - oda-kahvaltı türü hizmet sunan ortamlarda.

BU TALİMATLARI SAKLAYIN

Talimatlar çevrimiçi olarak da sunulmuştur. Şu adresten web sitemizi ziyaret edin:
www.KitchenAid.eu

ÜRÜN GÜVENLİĞİ

ELEKTRİKSEL GEREKLİLİKLER

Gerilim: 220-240 V

Frekans: 50-60 HZ

NOT: Priz fişe uymazsa yetkili bir elektrik teknisyeni ile iletişime geçin.
Prizi herhangi bir şekilde değiştirmeyin.

ELEKTRİKLİ EKİPMAN ATIK TASFİYESİ

Ambalaj materyalinin atılması

Ambalaj materyali geri dönüştürülebilir malzemeden üretilmiştir ve geri dönüşüm işareti  ile işaretlenmiştir. Bu nedenle ambalajın farklı kısımlarının sorumlu bir şekilde, atık tasfiyesini yöneten yerel yönetim düzenlemelerine tamamen uygun olarak tasfiye edilmesi gerekmektedir.

Ürünün hurdaya çıkarılması

- Bu alet, 2012/19/EU sayılı Elektrikli ve Elektronik Atık Ekipman Avrupa Direktifi (WEEE) ile uyumlu olarak işaretlenmiştir.
- Bu ürünün doğru bir şekilde tasfiye edilmesini sağlayarak bu ürünün uygunsuz şekilde atığa ayrılmasından kaynaklanan, çevre ve insan sağlığının maruz kalacağı olası olumsuz sonuçları önlemiş olacaksınız.

- Ürün veya birlikte verilen belgeler

üzerindeki  simgesi, bu ürünün ev atığı olarak işlem görmemesi, elektrikli ve elektronik ekipmanın geri dönüşüm için toplandığı uygun bir merkeze götürülmesi gerektiğini göstermektedir.

Bu ürünün işlem görmesi, geri kazandırılması ve geri dönüşümü hakkında daha ayrıntılı bilgi için lütfen yerel kurumlar, ev atığı tasfiye hizmetleri veya ürünü satın aldığınız mağaza ile irtibata geçin.

UYGUNLUK BEYANI

Bu cihaz, 2014/35/EU, 2014/30/EU, 2009/125/EC ve 2011/65/EU (RoHS - Tehlikeli Maddelerin Sınırlanması Direktifi) sayılı AB Direktiflerindeki güvenlik gereksinimleri ile uyumlu olarak tasarlanmış, üretilmiş ve dağıtılmıştır.

ÜRÜN KULLANIMI

AKSESUAR SEÇME KILAVUZU

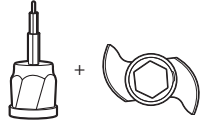
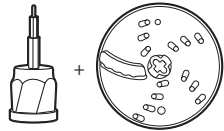
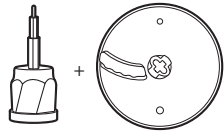
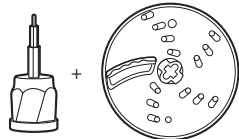
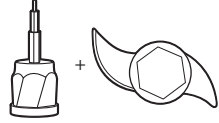
Hareket	Ayar	Yiyecek	Aksesuar
Doğrama	1 veya O/Pulse	Peynir Çikolata Meyveler Taze otlar	Çok amaçlı paslanmaz çelik bıçak 
Kıyma veya Püre	2 veya O/Pulse	Çerez Tofu Sebzeler	
Karıştırma	1	Makarna Sosu Pesto Salsa sos Soslar Hamurlar	
Dilimleme	1	Meyve (yumuşak) Patates Domates Sebze (yumuşak)	Çift taraflı dilimleme/doğrama diski (dilimleme tarafı) VEYA dilimleme bıçağı  VEYA 
	2	Peynir Çikolata Meyve (sert) Sebze (sert)	
Doğrama (ince ila orta büyüklükte)	1	Patates Sebze (yumuşak)	Çift taraflı dilimleme/doğrama diski (doğrama tarafı) 
	2	Lahana Peynir Çikolata Meyve (sert) Sebze (sert)	
Yoğurma	O/Pulse veya 2	Mayalı hamurlar	Hamur bıçağı 

ÜRÜN KULLANIMI

İLK KULLANIM ÖNCESİNDE

Mutfak Robotunuzu ilk kez kullanmadan önce tüm parçaları ve aksesuarları elle veya bulaşık makinesinde yıkayın ("Mutfak Robotunun Temizlenmesi" bölümüne bakın). Mutfak Robotunuz, tüm aksesuarlar çalışma kasesinde saklanabilecek şekilde tasarlanmıştır.

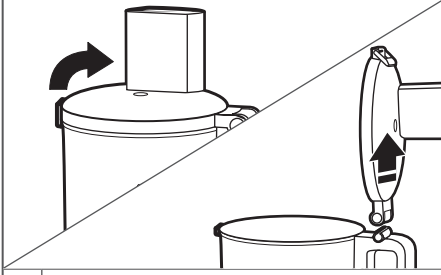

1

Kapağın kilidini açmak için Kapak Mandalını yukarı kaldırın. Çalışma Kasesinin kapağını arkaya doğru eğin ve Kapak Mentşesi, Tutma Yeri Mentşesinden çıkacak şekilde kaseyi yukarı kaldırın.

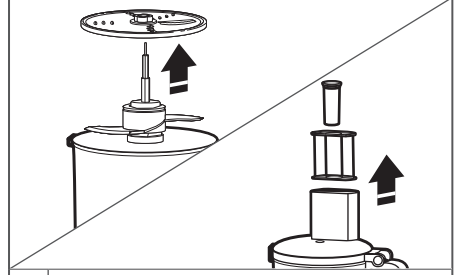

2

Tüm parçaları ve aksesuarları Çalışma Kasesinden çıkarın ve Yiyecek İtici besleme borusundan dışarı doğru çekin.

MUTFAK ROBOTUNUN MONTE EDİLMESİ

ÖNEMLİ: Mutfak Robotunu, kontroller öne bakacak şekilde kuru ve düz bir tezgahın üzerine yerleştirin. Tamamen monte etmeden önce Mutfak Robotunun fişini takmayın.

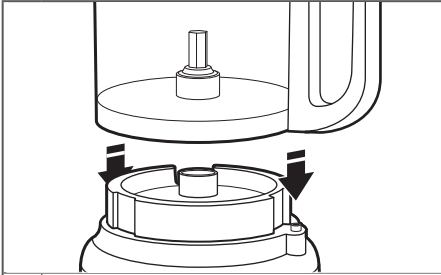

1

Tutma yeri ile tabanın sağ tarafındaki çıkıntılı düğmeyi aynı hizaya getirerek Çalışma Kasesini tabana yerleştirin. Kase yerine oturduğunda bir klik sesi duyulur ve düzgün şekilde hizalandığında tabana tam olarak yerleşmelidir.

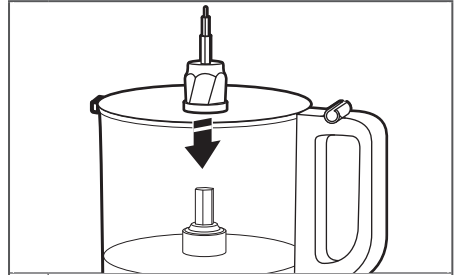

2

Tahrik Adaptörünü çalışma kasesine yerleştirin ve Tahrik Pimine doğru indirin.

ÜRÜN KULLANIMI

NOT: Kolay montaj için çalışma kasesi kapağını takmadan önce istediğiniz bıçağı veya diski takın.



NOT: Mutfak Robotunuz, çalışma kasesi kapağı tamamen kapatılmadan ve çalışma kasesi tabana düzgün şekilde yerleştirilmeden çalışmaz.

ÇOK AMAÇLI BIÇAĞIN VEYA HAMUR BIÇAĞININ TAKILMASI



ÜRÜN KULLANIMI

ÇİFT TARAFLI DİLİMLEME/DOĞRAMA DİSKİNİN VEYA DİLİMLEME BİÇAĞININ TAKILMASI

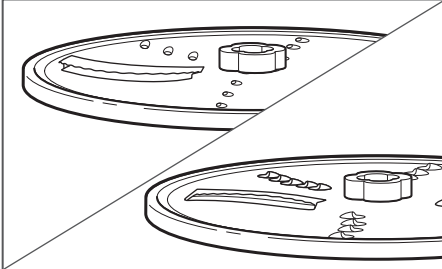

Dilimlemek için: Diski, çıkıntılı Dilimleme Bıçağı yukarı bakacak şekilde çevirin.

1 Dilimlemek için: Diski, küçük ve çıkıntılı Doğrama Bıçakları yukarı bakacak şekilde çevirin.

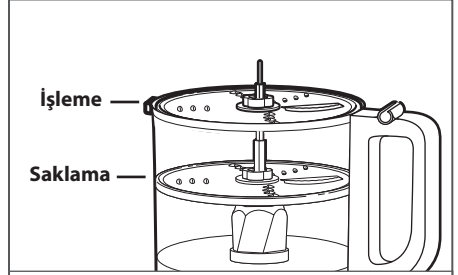

Disk iki farklı konuma yerleştirilebilir: İşleme için kaseğin üst kısmında yüksek bir konuma ve saklama için kaseğin alt kısmına.

NOT: Disk, saklama konumunda çalışsa da iyi performans göstermez. En iyi performans için diskin, kaseğin üst kısmı ile aynı hizada olduğundan emin olun.

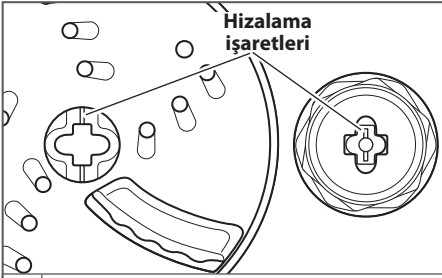

2 Diski orta kısımdan tutun ve diskin orta kısımdaki işaretleri adaptör üzerindeki işaretlerle aynı hizaya getirerek diski Tahrik Adaptörüne yerleştirin. Disk, kaseğin üst kısmı ile aynı hizada olmalıdır. Disk saklama konumuna düşerse kaldırın, 90° çevirin ve tekrar takın.

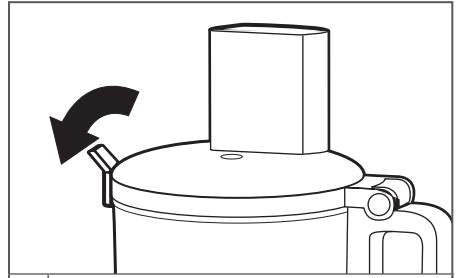

3 Çalışma Kasesi kapağını takın ve Kapak Mandalının kilitli konumunda olduğundan emin olun.

ÜRÜN KULLANIMI

MUTFAK ROBOTUNUN ÇALIŞTIRILMASI

⚠ UYARI



Döner Bıçak Tehlikesi

Daima yiyecek iticiyi kullanın.

Parmaklarınızı açıklıklardan uzak tutun.

Çocuklardan uzak tutun.

Bu önerilere uyulmaması uzvun kesilmesine ya da kesik oluşumuna neden olabilir.

Mutfak Robotunu çalıştırmadan önce Çalışma Kasesi, Bıçaklar ve Çalışma Kasesi Kapağının tabana doğru şekilde takıldığından emin olun ("Mutfak Robotunun Monte Edilmesi" bölümüne bakın).

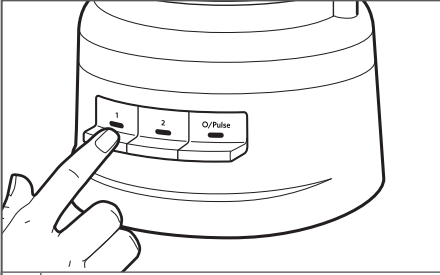

1

Açmak için 1 veya 2 düğmesine basın. Mutfak Robotu sürekli olarak çalışır ve gösterge ışığı yanar.

Kapatmak için 1 veya 2 düğmesine tekrar basın ya da O/Pulse düğmesine basın.

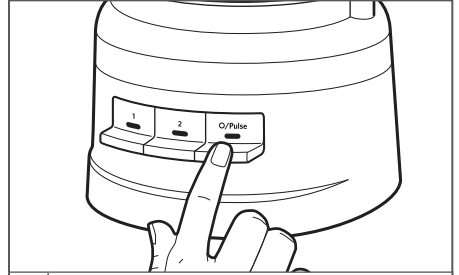

2

Darbe işlevini kullanmak için:

Kısa darbeler için O/Pulse düğmesine basın veya daha uzun darbeler için düğmeyi basılı tutun. Darbe işlevi yalnızca yüksek hızda çalışır. O/Pulse düğmesini serbest bıraktığınızda Mutfak Robotu kapanır.

ÜRÜN KULLANIMI

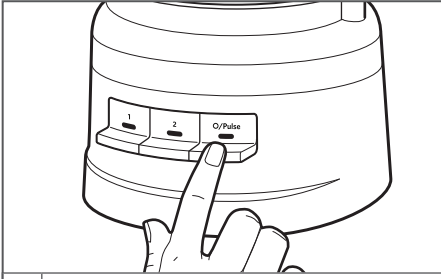

3

İşlem tamamlandığında O/Pulse düğmesine basın. Gösterge ışığı söner ve bıçak veya disk yavaşlayarak durur.

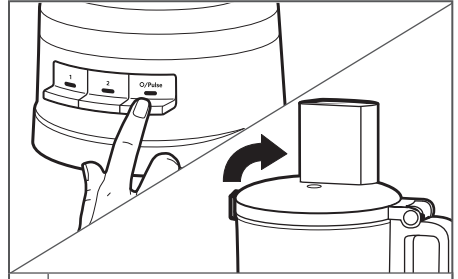

4

Çalışma Kasesi Kapağını çıkarmadan önce Bıçak veya Disk tamamen durana kadar bekleyin. Çalışma Kasesi Kapağını çıkarmadan veya Mutfak Robotunun fişini çıkarmadan önce Mutfak Robotunu kapattığınızdan emin olun.

2'Sİ 1 ARADA BESLEME BORUSUNUN KULLANILMASI

2'si 1 arada Besleme Borusu 2 Parçalı Yiyecek İtici içerir. Küçük yiyecekleri dilimlemek veya doğrulamak için 2 Parçalı Yiyecek İticiyi besleme borusuna takın.

Tek havuç veya kereviz sapı gibi küçük ya da ince malzemeleri işlemek için küçük besleme borusunu ve iticiyi kullanın.

Malzemelerin içine yavaşça yağ eklemek için küçük yiyecek iticiyi istediğiniz miktarda yağ ile doldurmanız yeterlidir. İticiin alt kısmındaki küçük bir delik, yağı sabit bir hızda dökecektir.

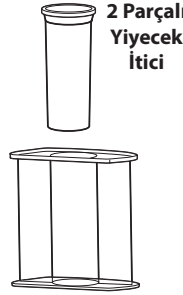

İŞLENMİŞ YİYECEKLERİN ÇIKARILMASI

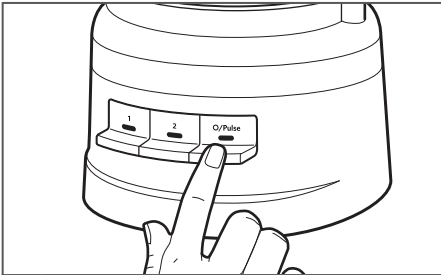

1

Mutfak robotunu kapatın: Parçaları çıkarmadan önce O/Pulse düğmesine basın ve Mutfak Robotunun fişini çekin.

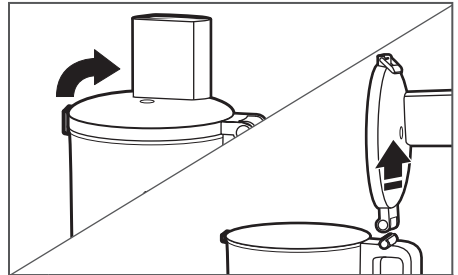

2

Çalışma Kasesi Kapağının kilidini açmak için Kapak Mandalını kaldırın ve ardından kapağı kaldırarak çıkarın.

ÜRÜN KULLANIMI

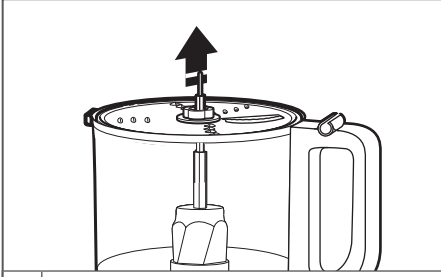

3

Disk kullanıyorsanız Kaseyi çıkarmadan önce diski çıkarın. Diski orta kısmından tutarak yukarı kaldırın.

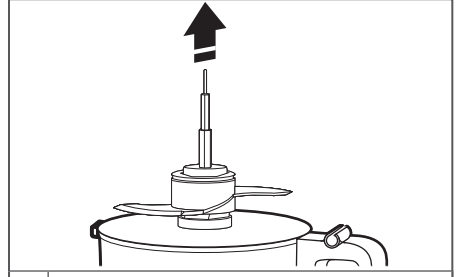

4

Tahrik Adaptörünü ve ardından kullanılıyorsa Çok Amaçlı Bıçağı veya Hamur Bıçağını çıkarın. Adaptörü çıkardığınızda bıçak Tahrik Adaptörü üzerinde kalacaktır.

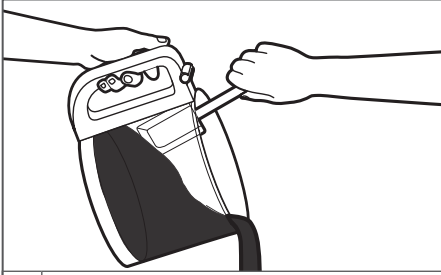

5

Kasedeki yiyeceği spatulayla çıkarmak için Çalışma Kasesini tabandan kaldırarak çıkarın.

BAKIM VE TEMİZLİK

MUTFAK ROBOTUNUN TEMİZLENMESİ

ÖNEMLİ: BPA içermeyen kase, özel bakım gerektirir. Elde yıkamak yerine bulaşık makinesi kullanmayı tercih ederseniz lütfen aşağıdaki talimatları izleyin.

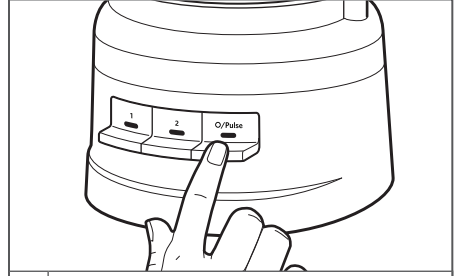

1 O/Pulse düğmesine basın ve temizlemeden önce Mutfak Robotunun fişini çekin.

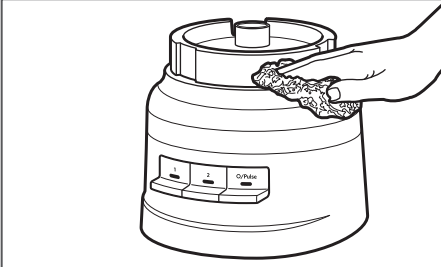

2 Tabanı ve kabloyu ılık ve nemli bir bezle silin. Yumuşak bir bezle iyice kurulayın. Aşındırıcı temizlik malzemeleri veya bulaşık süngeri kullanmayın. Tabanı suya veya diğer sıvılara sokmayın.

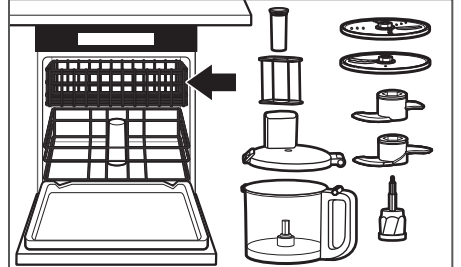

3 Tüm parçalar bulaşık makinesinin üst rafında yıkanabilir. Kaseyi yan yatırmayın. Yıkadıktan sonra tüm parçaları iyice kurulayın. "Normal" gibi hafif bulaşık yıkama döngüleri kullanın. Yüksek sıcaklık döngülerinden kaçının.

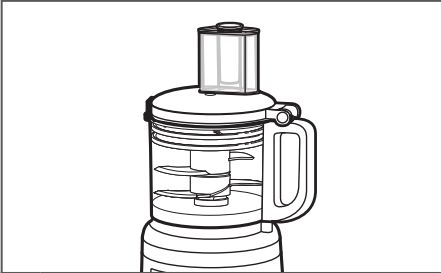

4 Mutfak Robotu kullanılmıyorken Çok Amaçlı Bıçak, Hamur Bıçağı, diskler ve Tahrik Adaptörünü Çalışma Kasesinin içinde saklayabilirsiniz. Güç kablosunu tabanın alt kısmındaki kablo saklama alanının etrafına sarın ve fişi muhafazaya takarak sabitleyin.

NOT: Mutfak robotu parçalarını elle yıkıyorsanız aşındırıcı temizlik malzemeleri veya bulaşık süngeri kullanmayın. Bunlar, Çalışma Kasesini ve Kapağını çizebilir veya lekeleyebilir.

SORUN GİDERME

Mutfak Robotu arızalanırsa veya çalışmıyorsa aşağıdaki adımlara göz atın:

1. Mutfak Robotunun fişi prize takılı mı?
2. Kasenin ve Kapağın düzgün şekilde hizalandığından ve yerine oturduğundan emin olun.
3. Aynı anda birden fazla düğmeye mi bastınız?
4. Mutfak Robotunun fişini prizden çıkarın ve prize geri takın.
5. **Mutfak Robotuna elektrik veren devrenin sigortası çalışır durumda mı?**
Sigorta kutunuz varsa devrenin kapalı olduğundan emin olun.
6. **Mutfak Robotunun oda sıcaklığına gelene kadar soğuması gerekebilir.**
Hız ışığı kapanırsa ve O/Pulse ışığı yanıp sönüyorsa O/Pulse ışığı kapanana kadar bekleyip tekrar deneyin. Mutfak Robotunun tamamen soğuması 5-15 dakika sürebilir.
7. **Motor kiletlenmiş olabilir.**
O/Pulse ışığı yanıp sönerken hız ışığı açık kalıyorsa motoru sıfırlamak için O/Pulse düğmesine basın.

Mutfak Robotu düzgün şekilde doğramıyor veya dilimlemiyor:

1. Diskin yüksek bıçak kısmının tahrik adaptöründe yukarı bakacak şekilde konumlandırıldığından emin olun.
2. Malzemelerin kesme veya doğrama için uygun olduğundan emin olun. "Mükemmel Sonuçlar Elde Etmek İçin İpuçları" bölümüne bakın.
3. Diskin, saklama konumuna (aşağıda ve Kasenin içinde) değil, işleme konumuna (kasinin üst kısmında yüksek konumda) yerleştirildiğinden emin olun.

Disk kullanılırken kase kapağı kapanmıyorsa:

1. Diskin düzgün şekilde takıldığından ve tahrik adaptörüne doğru şekilde yerleştirildiğinden emin olun.

Sorun yukarıdakilerden birinden kaynaklanmıyorsa "KitchenAid Garantisi ("Garanti") Hükümler" bölümüne bakın.

Mutfak Robotunu perakende satıcıya iade etmeyin. Satıcılar servis hizmeti sağlamamaktadır.

KITCHENAİD GARANTİSİ ("GARANTİ") HÜKÜMLERİ

Nijverheidslaan 3, Box 5, 1853 Strombeek-Bever, Belçika adresli KitchenAid Avrupa, Inc. ("**Garanti Veren**"), tüketici olan son müşteriye aşağıdaki hükümler uyarınca bir Garanti verir.

Garanti; (i) ürünün değiştirilmesini talep etme, (ii) ürünün ücretsiz olarak onarılmasını talep etme veya (iii) ürünündeki kusurla orantılı indirim talep etme ve (iv) imalatçı/ithalatçıya ürünü iade etmeye hazır olduğunu bildirerek sözleşmeden cayma dahil olmak üzere 6502 sayılı Tüketicinin Korunması Hakkında Kanun uyarınca son müşterinin ürünün imalatçısına veya ithalatçısına karşı sahip olduğu yasal garanti haklarına ek olarak uygulanır ve bunları sınırlandırmaz veya etkilemez.

1) KAPSAM VE GARANTİ HÜKÜMLERİ

a) Garanti Veren, bir tüketicinin Avrupa Ekonomik Alanı, Moldova, Karadağ, Rusya, İsviçre veya Türkiye ülkelerindeki bir KitchenAid-Group satıcısından veya şirketinden satın aldığı Bölüm 1.b) kapsamında belirtilen ürünler için Garanti verir.

b) Garanti süreleri satın alınan ürüne bağlıdır ve aşağıdaki şekildedir:

5KFP0719 Satın alma tarihinden itibaren geçerli olmak üzere iki yıllık tam garanti.

c) Garanti süresi, satın alma tarihinde, yani bir tüketicinin ürünü bir KitchenAid-Group bayisinden veya şirketinden satın aldığı tarihte başlar.

d) Garanti, ürünün hatasız niteliğini kapsar.

e) Garanti süresi boyunca bir kusur meydana gelirse Garanti Veren, tüketiciye bu Garanti kapsamında kendi tercihiyle bağlı olarak aşağıdaki hizmetleri sağlayacaktır:

- Kusurlu ürünün veya ürün parçasının onarımı veya

- Kusurlu ürünün veya ürün parçasının değiştirilmesi. Bir ürün artık mevcut değilse Garanti Veren, ürünü eşdeğer veya daha yüksek değerli bir ürünle değiştirme hakkına sahiptir.

f) Tüketici, Garanti kapsamında bir talepte bulunmak isterse www.kitchenaid.com.tr (Telefon numarası: +90 312 397 35 17) adresinde bulunan ülkeye özel KitchenAid servis merkezleri veya doğrudan KitchenAid Avrupa, Inc. Nijverheidslaan 3, Box 5, 1853 Strombeek-Bever, Belçika adresinde bulunan Garanti Veren ile iletişime geçmelidir.

ITHALATÇI BİLGİSİ:

İPEK GIDA DTM. ELK. EŞYA TİC. VE SAN. LTD. ŞTİ.

Macun Mah. Batı Bulvarı ATB İş Mrkz.

No:1 C Blok 49

Yenimahalle/ANKARA 06105

SSHYB Tarih/No: 27.07.2017 / 52253

+90 312 397 83 70

g) Yedek parçalar da dahil olmak üzere onarım maliyetleri ve hatasız bir ürün veya ürün parçasının teslimatı için posta masrafları Garanti Veren tarafından karşılanacaktır. Garanti Veren veya ülkeye özgü KitchenAid müşteri hizmetleri merkezi kusurlu ürünün veya ürün parçasının iade edilmesini talep ederse Garanti Veren ayrıca kusurlu ürünün veya ürün parçasının iade edilmesine ilişkin posta maliyetlerini de karşılayacaktır.

h) Garanti kapsamında bir talepte bulunabilmek için tüketicinin, ürünü satın aldığını gösteren makbuzunu veya faturasını ibraz etmesi gerekir.

KITCHENAİD GARANTİSİ ("GARANTİ") HÜKÜMLER

2) GARANTİNİN SINIRLANDIRILMASI

a) Garanti, yalnızca özel amaçlar için kullanılan ürünler için geçerlidir; profesyonel veya ticari amaçlar için kullanılan ürünler için geçerli değildir.

b) Garanti; normal aşınma ve yıpranma, yanlış veya kötü amaçlı kullanım, kullanım talimatlarına uyulmaması, ürünün yanlış elektrik voltajında kullanılması, geçerli elektrik yönetmeliklerine aykırı kurulum ve çalıştırma ile güç kullanma (ör. kaseler) durumunda geçerli değildir.

c) Garanti, değiştirilmiş veya dönüştürülmüş ürünler (ör. 120 V ürünlerin 220-240 V ürünlere dönüştürülmesi) için geçerli değildir.

d) Garanti hizmetlerinin sağlanması, Garanti süresini uzatmaz ve yeni bir Garanti süresi başlatmaz. Takılan yedek parçaların garanti süresi, komple ürün için geçerli Garanti süresi ile sona erer.

KitchenAid müşteri hizmetleri merkezleri, Garanti süresinin sona ermesinden sonra veya Garantinin geçerli olmadığı ürünler için soru sorma ve bilgi alma amacıyla son müşteri tarafından kullanılabilir. Web sitemizden daha fazla bilgiye erişebilirsiniz:

www.kitchenaid.eu

ÜRÜN KAYDI

Yeni KitchenAid cihazınızı hemen kaydedin: <http://www.kitchenaid.eu/register>

شروط ضمان KITCHENAID («الضمان»)

(2) حدود الضمان

- (a) لا ينطبق الضمان إلا على المنتجات المستخدمة لأغراض خاصة وليس لأغراض مهنية أو تجارية.
- (b) لا ينطبق الضمان في حال البلى والاستعمال العادي، والاستخدام غير الصحيح أو سوء الاستخدام، والفشل في اتباع إرشادات الاستخدام، واستخدام المنتج على فولتية كهربائية غير صحيحة، والتثبيت والتشغيل بما يتعارض مع اللوائح الكهربائية المطبقة، واستخدام القوة (على سبيل المثال، الضربات).
- (c) لا ينطبق الضمان في حال تم تعديل المنتج أو تحويله، على سبيل المثال، تحويل المنتجات بجهد ١٢٠ V إلى منتجات بجهد ٢٢٠-٢٤٠ V.
- (d) إن توفير خدمات الضمان لا يمدد فترة الضمان، كما أنه لا يبدأ فترة ضمان جديدة. تنتهي فترة ضمان قطع الغيار المركبة مع انتهاء فترة ضمان المنتج بأكمله.
- (e) يتم استبعاد المطالبات الإضافية أو الأخرى، لا سيما المطالبات المتعلقة بالأضرار، ما لم تكن المسؤولية إلزامية بموجب القانون.
- بعد انتهاء صلاحية فترة الضمان أو بالنسبة إلى المنتجات التي لا ينطبق عليها الضمان، تبقى مراكز خدمة العملاء من KitchenAid متوفرة للعميل النهائي للإجابة عن الأسئلة وتقديم المعلومات. تتوفر معلومات إضافية أيضًا على موقع الويب الخاص بنا: www.kitchenaid.eu & www.kitchenaid-mea.com

تسجيل المنتج

تسجيل جهاز KitchenAid الجديد الآن: <http://www.kitchenaid.eu/register>

شروط ضمان KitchenAid («الضمان»)

إن KitchenAid Europa, Inc., Nijverheidslaan 3, Box 5, 1853 Strombeek-Bever، بلجيكا ("الضمان") تمنح العميل النهائي الذي يعتبر مستهلكاً، ضماناً وفقاً للشروط التالية. ينطبق الضمان بالإضافة إلى حقوق الكفالة القانونية للعميل النهائي المقدم من بائع المنتج ولا يحد منها أو يؤثر فيها.

1 نطاق الضمان وشروطه

(a) يمنح الضامن الضمان للمنتجات المذكورة في القسم 1.ب) التي اشتراها مستهلك من بائع أو شركة من مجموعة KitchenAid ضمن دول المنطقة الاقتصادية الأوروبية أو مولدوفا أو مونتينيغرو أو روسيا أو سويسرا أو تركيا. والشرق الأوسط.

(b) تستند مدة الضمان إلى المنتج الذي تم شراؤه وتكون على الشكل التالي:

5KFP0719 ضمان كامل لمدة سنتين من تاريخ الشراء.

(c) تبدأ مدة الضمان في تاريخ الشراء، أي في التاريخ الذي اشترى فيه المستهلك المنتج من تاجر أو شركة من مجموعة KitchenAid.

(d) يغطي الضمان طبيعة المنتج الخالية من العيوب.

(e) يتعين على الضامن تزويد المستهلك بالخدمات التالية بموجب هذا الضمان، بحسب اختيار الضامن، في حال حدوث خلل في المنتج أثناء فترة الضمان:

إصلاح المنتج أو الجزء المعيب منخ، أو استبدال المنتج أو الجزء المعيب منه. إذا لم يعد المنتج متوفرًا، فيحق للضامن تبديل المنتج بمنتج آخر يعادله أو بقيمة أعلى.

(f) إذا أراد المستهلك تقديم مطالبة بموجب الضمان، فيتعين على المستهلك الاتصال بمراكز خدمة KitchenAid Europa, Inc., Nijverheidslaan 3, Box 5, 1853 Strombeek-Bever الخاصة بالبلد أو بالضامن مباشرة بلجيكا عبر البريد الإلكتروني:

UAE:

AL GHANDI ELECTRONICS.

POST BOX NO. 9098,

DUBAI, UNITED ARAB EMIRATES

Toll free number: +971 4 2570007

(g) يتحمل الضامن تكاليف الإصلاح، بما في ذلك قطع الغيار وأي تكاليف بريدية (إن وجدت) لتسليم منتج أو جزء منتج خالٍ من العيوب. يتحمل الضامن أيضاً تكاليف البريد لإعادة المنتج المعيب أو جزء المنتج إذا طلب الضامن أو مركز خدمة عملاء KitchenAid الخاص بالبلد إعادة المنتج المعيب أو جزء المنتج المعيب. ومع ذلك، يتحمل المستهلك تكاليف التغليف المناسب لإعادة المنتج المعيب أو جزء المنتج.

(h) يهدف التمكن من تقديم مطالبة بموجب الضمان، يتعين على المستهلك تقديم الإيصال أو الفاتورة التي حصل عليها عند شراء المنتج.

استكشاف الأخطاء وإصلاحها

في حال حدث عطل في جهاز تحضير الطعام أو تعرّض تشغيله، فتتحقق من الآتي:

- هل جهاز تحضير الطعام متصل بالكهرباء؟
- تأكد من محاذاة الوعاء والغطاء بشكل صحيح ومن ثباتهما في مكانهما.
- هل قمت بالضغط على أكثر من زر واحد في الوقت نفسه؟
- افصل جهاز تحضير الطعام وأعد توصيله بالمأخذ.
- هل تعمل صهيرة الدائرة الكهربائية لجهاز تحضير الطعام بشكل طبيعي؟
إذا كان لديك صندوق قاطع دائرة، فتأكد من أن الدائرة مغلقة.
- قد يحتاج جهاز تحضير الطعام إلى أن يبرد حتى يصل إلى درجة حرارة الغرفة.
إذا انطفأ ضوء السرعة وبدأ ضوء إيقاف التشغيل/النبض بالوميض، فانتظر حتى ينطفئ هذا الأخير وحاول مجدداً.
قد يستغرق جهاز تحضير الطعام بين 5 دقائق و15 دقيقة ليبرد بشكل كامل.
- قد يكون المحرك مقلّلاً.
إذا بقي ضوء السرعة مضاءً في الوقت الذي كان فيه ضوء إيقاف التشغيل/النبض وامضاً، فاضغط على زر إيقاف التشغيل/النبض لإعادة ضبط المحرك.

إذا كان جهاز تحضير الطعام لا يبشر أو يقطع بشكل صحيح:

- تأكد من توجيه جهة الشفرة المرتفعة من القرص نحو الأعلى على محوّل التشغيل.
- تأكد من أنّ المكونات مناسبة للتقطيع أو البشر. راجع قسم "نصائح للحصول على نتائج رائعة".
- تأكد من وضع القرص في وضعية التشغيل (عند الجهة العلوية من الوعاء)، وليس في وضعية التخزين (في الوضعية المنخفضة وداخل الوعاء).
- في حال تعرّض إغلاق غطاء الوعاء عند استخدام القرص:
 - تأكد من تثبيت القرص بشكل صحيح وتركيبه في مكانه على محوّل التشغيل.
 - إذا لم تكن المشكلة ناتجة من أحد الأسباب المذكورة أعلاه، فراجع قسم "شروط ضمان KitchenAid («الضمان»)".
 - لا تُعدّ جهاز تحضير الطعام إلى البائع بالتجزئة. فبائعو التجزئة لا يوفرّون خدمة الصيانة.

العناية والتنظيف

تنظيف جهاز تحضير الطعام

هام: يتطلب الوعاء الخالي من البيسفينول A معالجة خاصة. إذا اخترت استخدام الجلاية بدلاً من غسلها باليد، فيرجى اتباع هذه الإرشادات.

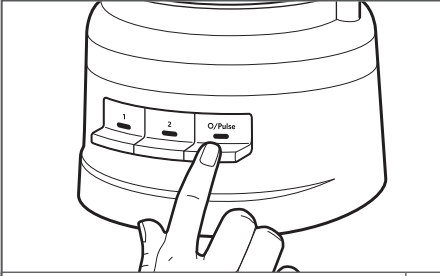

1 اضغط على إيقاف التشغيل/النبض، ثم افصل جهاز تحضير الطعام قبل التنظيف.

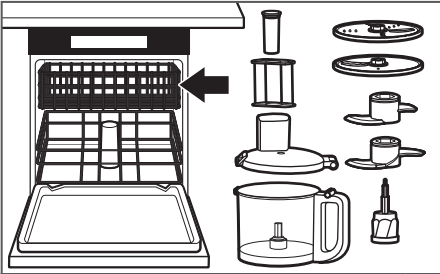

3 يمكن غسل كل القطع في الرف العلوي من الجلاية، لكن تجنب وضع الوعاء على جانبيه. وجفّف كل القطع جيداً بعد غسلها. واستخدم دورات غسل الصحون الخفيفة في الجلاية كالعادة، وتجنب الدورات ذات درجة الحرارة المرتفعة.

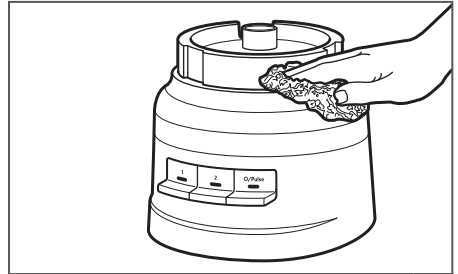

2 امسح القاعدة والسلك بقطعة قماش مبللة بمياه دافئة. ثم قم بتجفيف القطع جيداً باستخدام قطعة قماش ناعمة. ولا تستخدم منظفات كاشطة أو إسفنجات خشنة. لا تغمر القاعدة بالمياه أو بوسائل أخرى.

ملاحظة: في حال غسل أجزاء جهاز تحضير الطعام يدوياً، تجنب استخدام المنظفات الكاشطة أو الإسفنجات الخشنة، فهي قد تخدش أو تلحق ضرراً بالوعاء والغطاء.

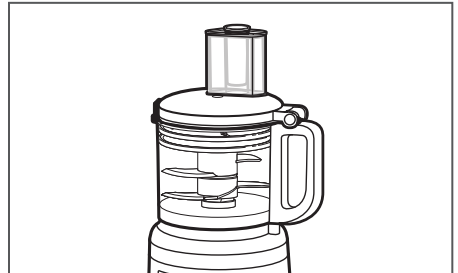

4 يمكنك تخزين الشفرة المتعددة الاستعمالات، وشفرة العجن، وكلا القرصين ومحوّل التشغيل داخل الوعاء عندما لا يكون جهاز تحضير الطعام قيد الاستخدام. لفّ سلك الطاقة حول وحدة تخزين السلك في أسفل القاعدة، ثم ثبت القابس عن طريق تثبيتته في المبيت.

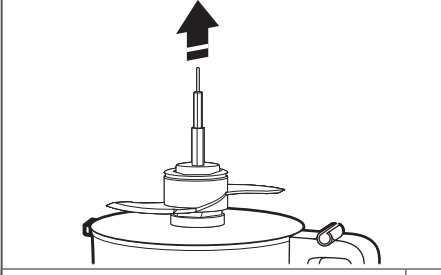

4 أزل محوّل التشغيل، ثم أزل الشفرة المتعددة الاستعمالات أو شفرة العجن، إذا كنت تستخدمها. ستبقى الشفرة في مكانها على محوّل التشغيل عند إزالة المحوّل.

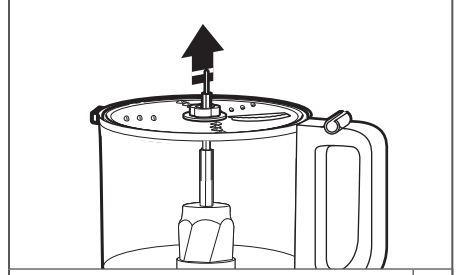

3 إذا كنت تستخدم قرصًا، فقم بإخراجه قبل إزالة الوعاء. وأمسك القرص من القطعة المحورية المركزية وارفعه إلى أعلى بشكل مستقيم.

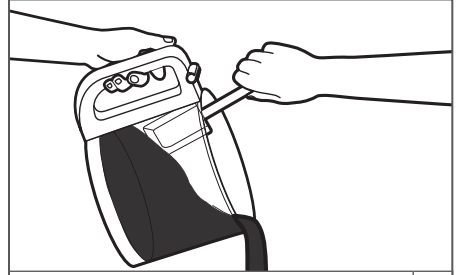

5 ارفع الوعاء عن القاعدة لإزالة الطعام منه باستخدام ملعقة مسطحة.

استخدام المنتج

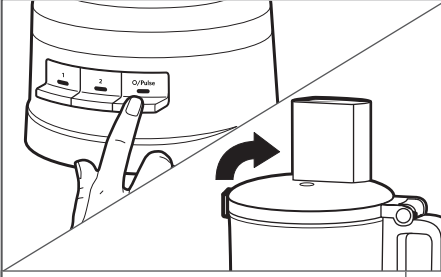

4 انتظر حتى تتوقف الشفرة أو القرص تمامًا قبل إزالة غطاء الوعاء. واحرص على إيقاف تشغيل جهاز تحضير الطعام قبل إزالة غطاء الوعاء أو قبل فصله عن الطاقة.

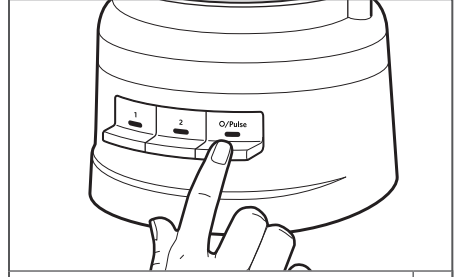

3 عند الانتهاء، اضغط على إيقاف التشغيل/النبض. سيطفئ ضوء المؤشر وستتباطأ الشفرة أو القرص حتى التوقف.

استخدام أنبوب التغذية 2 في 1

دافعة
الطعام من
قطعتين

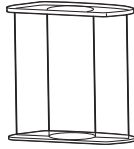

يحتوي أنبوب التغذية 2 في 1 على دافعة طعام من قطعتين. لتقطيع المكونات الصغيرة أو بشرها، أدخل دافعة الطعام المكونة من قطعتين في أنبوب التغذية.

استخدم أنبوب التغذية والدافعة الصغيرين لمعالجة المكونات الصغيرة أو الرقيقة مثل قطع الجزر المنفردة أو الكرفس.

لإضافة الزيت ببطء إلى المكونات، املا الدافعة الصغيرة بالكمية المطلوبة من الزيت. تتيح لك الفتحة الصغيرة في أسفل الدافعة إضافة الزيت بمعدل ثابت.

إزالة الطعام المحضّر

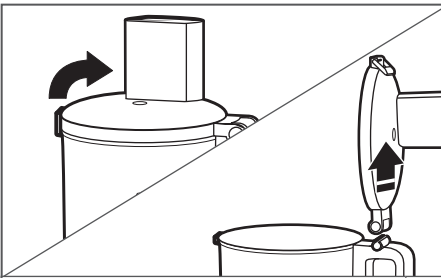

2 ارفع قفل الغطاء لإلغاء قفل هذا الأخير، ثم ارفع الغطاء لفتحك.

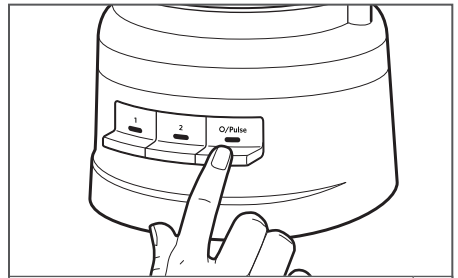

1 إيقاف تشغيل جهاز تحضير الطعام: اضغط على زر إيقاف التشغيل/النبض وافصل جهاز تحضير الطعام قبل فتحه.

استخدام المنتج

تشغيل جهاز تحضير الطعام

قبل تشغيل جهاز تحضير الطعام، تأكد من أن الوعاء والشفرات وغطاء الوعاء مثبتة بشكل صحيح على القاعدة (راجع قسم "تجميع جهاز تحضير الطعام").

تحذير



خطر شفرات دوارة

استخدمي دائماً دافع الطعام.
تجنبي وضع الأصابع بالقرب من الفتحات.
احتفظي به بعيداً عن متناول الأطفال.
قد يتسبب الفشل في القيام بذلك في البتر أو القطع.

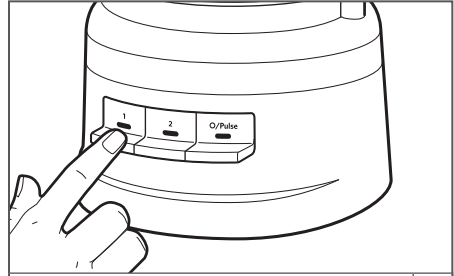
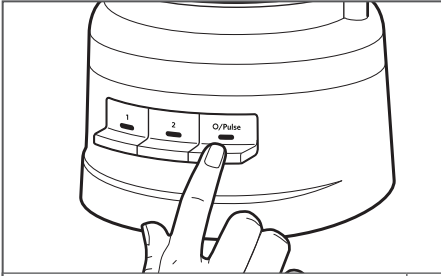

2

لاستخدام وظيفة النبض:
اضغط على إيقاف التشغيل/النبض للحصول على دفعات قصيرة، أو اضغط باستمرار للحصول على دفعات طويلة. تعمل وظيفة النبض بسرعة عالية فقط وستوقف جهاز تحضير الطعام عن التشغيل عند تحرير زر إيقاف التشغيل/النبض.

1

للتشغيل، اضغط على 1 أو 2. سيعمل جهاز تحضير الطعام بشكل مستمر وسيضيء ضوء المؤشر.
لإيقاف التشغيل، اضغط على 1 أو 2 مرة أخرى، أو اضغط على إيقاف التشغيل/النبض.

استخدام المنتج

تثبيت قرص التقطيع/البشر ذي الوجهين أو شفرة التقطيع

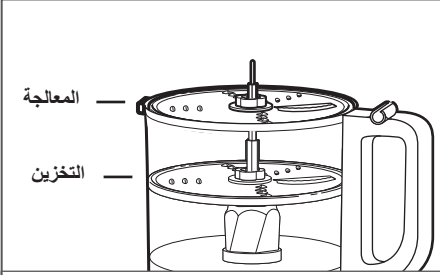

يمكن وضع القرص في موضعين مختلفين: في أعلى الوعاء للمعالجة، وفي أسفل الوعاء للتخزين.

ملاحظة: يمكن للقرص أن يعمل في وضع التخزين، إلا أن أدائه لن يكون جيدًا. تأكد من أن القرص مستوي مع الجهة العليا من الوعاء للحصول على أفضل أداء.

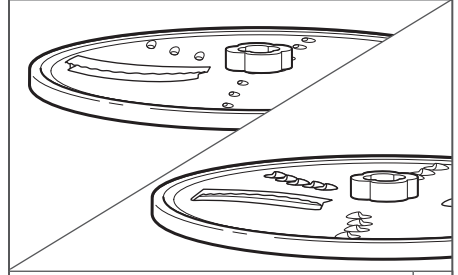

1 **للتقطيع:** أدر القرص بحيث تكون شفرة التقطيع المرفوعة موجّهة نحو الأعلى.

للبشر: أدر القرص بحيث تكون شفرات البشر الصغيرة المرفوعة موجّهة نحو الأعلى.

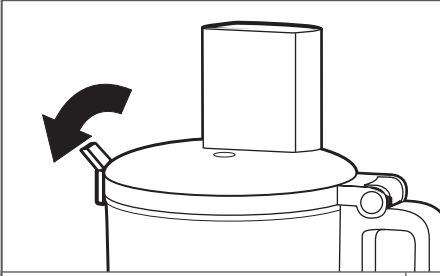

3 ثبت غطاء الوعاء وتأكد من دفع قفل الغطاء نحو الأسفل إلى وضع القفل.

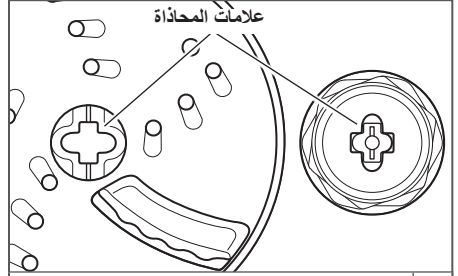

2 أمسك القرص بواسطة قطعته المحورية المركزية وقم بانزله على محور التشغيل مع محاذاة العلامات الموجودة على القطعة المحورية المركزية للقرص مع العلامات على المحور. يجب أن يكون القرص مستويًا مع الجهة العليا من الوعاء. إذا سقط القرص إلى وضع التخزين، فارفعه وأدره مقدار 90 درجة وقم بانزله مرة أخرى.

استخدام المنتج

ملاحظة: لتسهيل عملية التجميع، قم بتثبيت الشفرة المطلوبة أو القرص المطلوب قبل تثبيت غطاء الوعاء.

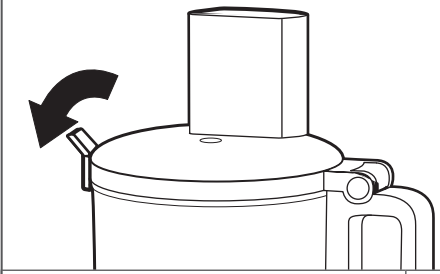

4 بمجرد إغلاق غطاء الوعاء، انفع مفصلة الغطاء نحو الأسفل إلى وضع القفل.

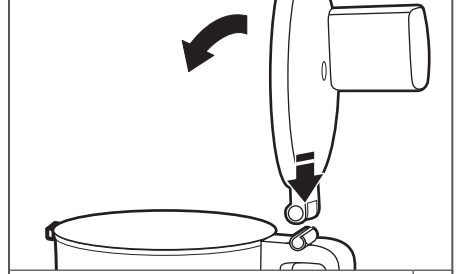

3 لتثبيت غطاء الوعاء، أدخل مفصلة الغطاء داخل مفصلة المقبض على الوعاء وأغلق الغطاء.

ملاحظة: لن يعمل جهاز تحضير الطعام إلا إذا كان غطاء الوعاء مغلقًا بالكامل وكان الوعاء ثابتًا بشكل صحيح على القاعدة.

تثبيت الشفرة المتعددة الاستعمالات أو شفرة العجن

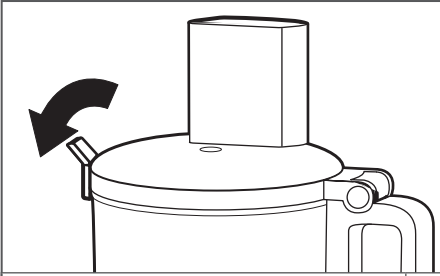

2 ثبت غطاء الوعاء وتأكد من دفع قفل الغطاء نحو الأسفل إلى وضع القفل.

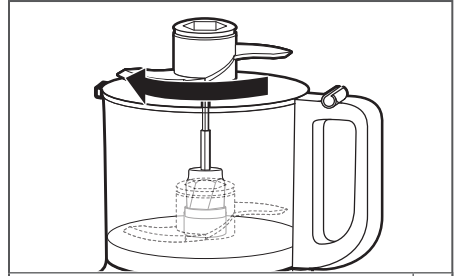

1 ضغ الشفرة على المحول التشغيل، وقم بتدويرها بحيث تسقط نحو الأسفل إلى قاعدة المحول.

استخدام المنتج

قبل الاستخدام الأول

قبل استخدام جهاز تحضير الطعام للمرة الأولى، اغسل كل القطع والأكسسوارات سواء باليد أم في الجلاية (راجع قسم "تنظيف جهاز تحضير الطعام"). تم تصميم جهاز تحضير الطعام بحيث يمكن تخزين كل الأكسسوارات داخل الوعاء.

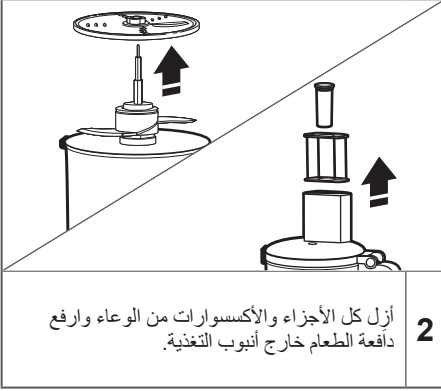

تجميع جهاز تحضير الطعام

هام: ضَع جهاز تحضير الطعام على سطح منضدة جاف ومستوي ووجّه عناصر التحكم نحو الأمام. ولا تقم بتوصيل جهاز تحضير الطعام حتى يتم تركيبه بالكامل.

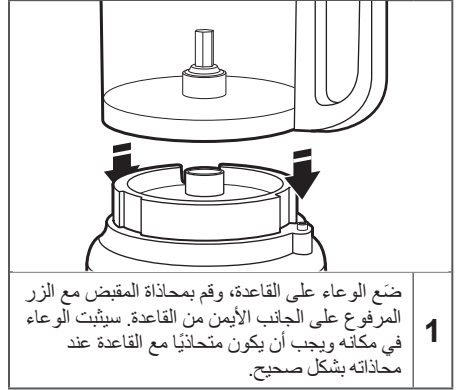
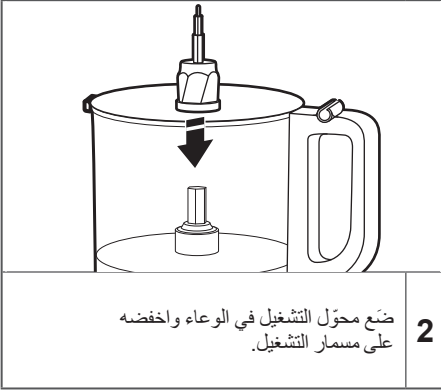

استخدام المنتج

دليل تحديد الأكسوارات

الإجراء	الإعداد	الطعام	الأكسوار
التقطيع	1 أو إيقاف التشغيل/ النبض	الجبنة الشوكولاته الفاكهة الأعشاب الطازجة	
	2 أو إيقاف التشغيل/ النبض	المكسرات التوفو الخضار	
الفرم أو الهرس		صلصة الباستا البيستو الصلصة صلصة التوابل الخلطات	
الخلط	1		
التقطيع إلى شرائح	1	الفاكهة (الطرية) البطاطس الطمطم الخضار (الطرية)	<p>قرص التقطيع/البشر ذو الوجهين (جانب التقطيع) أو شفرة التقطيع</p> 
	2	الجبنة الشوكولاته الفاكهة (القاسية) الخضار (القاسية)	<p>أو</p> 
البشر (الناعم إلى متوسط)	1	البطاطس الخضار (الطرية)	<p>قرص التقطيع/البشر ذو الوجهين (جانب البشر)</p> 
	2	الملفوف الجبنة الشوكولاته الفاكهة (القاسية) الخضار (القاسية)	
العجن	إيقاف التشغيل/النبض أو 2	عجائن الخميرة	<p>شفرة العجن</p> 

الجهد الكهربائي: 220 - 240 فولط

التردد: 50-60 هرتز

ملاحظة: إذا لم يتلاءم القابس مع مأخذ الطاقة، فاتصل بفني كهرباء مؤهل.
ولا تقم بتعديل القابس بأي شكل من الأشكال.

التخلص من نفايات الأجهزة الكهربائية

التخلص من مواد التغليف

إن مواد التغليف قابلة لإعادة التدوير وتم وضع رمز إعادة التدوير عليها . وبالتالي يجب التخلص من الأجزاء المختلفة لمواد التغليف بطريقة مسؤولة مع الإمتثال التام لقواعد التخلص من النفايات الخاصة بالهيئة المحلية.

التخلص من المنتج

- هذا الجهاز مؤشر عليه بأنه يمثل لتوجيهات المجلس الأوروبي 2012/19/EU بشأن نفايات الأجهزة الكهربائية والإلكترونية (WEEE).

- وبالتأكد من التخلص من هذا المنتج بصورة صحيحة، ستساعد في تجنب العواقب السلبية المحتملة على البيئة وصحة الإنسان، والتي قد تنتج بشكل آخر من خلال التعامل غير الصحيح مع نفايات هذا المنتج.

إعلان المطابقة

تم تصميم هذا الجهاز وإنتاجه وتوزيعه بالتوافق مع متطلبات السلامة بحسب توجيهات المجلس الأوروبي: 2014/35/EU و 2014/30/EU و 2009/125/EC و 2011/65/EU (التوجيهات المتعلقة بالفيود على استخدام المواد الخطرة).



- يشير الرمز  الموجود على المنتج أو على الوثائق المرفقة إلى أن هذا المنتج لا يمكن التعامل معه على أنه نفايات منزلية ولكن يجب تسليمه إلى مركز التجميع المناسب الخاص بإعادة تدوير الأجهزة الكهربائية والإلكترونية.

للحصول على مزيد من المعلومات التفصيلية حول معالجة هذا المنتج وإصلاحه وإعادة تدويره، يرجى الاتصال بمكتب المدينة المحلي أو خدمة التخلص من النفايات المنزلية أو المتجر الذي اشترت منه المنتج.

11. أوقف تشغيل الجهاز، ثم افصله عن مأخذ التيار عند عدم استخدامه، وقبل تجميع الأجزاء أو تفكيكها وقبل تنظيفه. لفصل القابض، أمسك به، واسحبه من مأخذ التيار. تجنب سحبه من سلك الطاقة.
12. قد يتسبب استخدام الملحقات التي لا توصي KitchenAid بها أو التي لا تبيعها في حدوث حريق، أو صدمة كهربائية، أو إصابة.
13. لا تستخدمه في الأماكن الخارجية.
14. لا تدع السلك يتدلى على حافة الطاولة أو المنضدة.
15. توخّ الحذر عند سكب السوائل الساخنة في جهاز تحضير الطعام، فمن الممكن أن تخرج من الجهاز نتيجة للتبخير المفاجئ.
16. لا تترك الجهاز أبدًا بلا مراقبة أثناء تشغيله.
17. تجنب وضع اليدين والأواني بالقرب من الشفرات أو الأفراس أثناء معالجة الطعام، وذلك لتقليل خطر تعرّض الأشخاص لإصابة بالغة أو إلحاق الضرر بجهاز تحضير الطعام. يمكن استخدام مكشطة، لكن يجب استخدامها فقط عندما لا يكون جهاز تحضير الطعام قيد التشغيل.
18. إن الشفرات حادة. ولذلك يجب توخي الحذر عند التعامل مع شفرات التقطيع الحادة و عند تفريغ الدورق وأثناء التنظيف.
19. للتخفيف من خطر وقوع إصابة، لا تضع أبدًا شفرة أو أفراس التقطيع على القاعدة من دون تركيب الوعاء في مكانه أو لأ بشكل صحيح.
20. تأكد من إحكام إغلاق الغطاء قبل تشغيل الجهاز.
21. لا تضع الطعام باستخدام يدك على الإطلاق. استخدم دائمًا دافعة الطعام.
22. لا تحاول إبطال آلية تعشيق الغطاء.
23. لا تملأ الوعاء فوق خط الحد الأقصى (أو السعة المحددة) للملء المحدد لتجنب خطر الإصابة بسبب تلف الغطاء أو الوعاء.
24. راجع قسم "العناية والتنظيف" للاطلاع على التعليمات الخاصة بتنظيف الأسطح الملامسة للطعام.
25. هذا الجهاز مصمم للاستخدام في المنزل والاستخدامات المماثلة مثل:
 - المطابخ المعدة للموظفين في المتاجر أو المكاتب أو بيئات العمل الأخرى؛
 - البيوت الريفية؛
 - من قبل نزلاء الفنادق والموتيلات والبيئات السكنية من نوع آخر؛
 - البيئات التي توفر الإقامة والإفطار.

احتفظ بهذه التعليمات

تتوفر التعليمات على الإنترنت أيضًا، لذا تفضل بزيارة موقعنا الإلكتروني على:

www.KitchenAid.eu

تعتبر سلامتك وسلامة الآخرين مهمة للغاية.

لقد قمنا بتوفير العديد من رسائل السلامة المهمة في هذا الدليل تتعلق بالجهاز. اقرئي دائمًا رسائل السلامة والتزمي بها.

هذا هو رمز تنبيه السلامة.

ينبهك هذا الرمز إلى الأخطار المحتملة التي قد تقتلكي أنتي والآخرين أو تتسبب في إصابتكم.

ستتبع جميع رسائل السلامة رمز تنبيه السلامة وأيضًا كلمة "DANGER" أو "WARNING". وهذه الكلمات تعني:



إذا لم تتبعي الإرشادات على الفور، فقد تتعرضي للوفاة أو لإصابة بالغة.



إذا لم تتبعي الإرشادات، فقد تتعرضي للوفاة أو لإصابة بالغة.



ستخبركي جميع رسائل السلامة ما هي المخاطر المحتملة، وكيفية تقليل فرص التعرض للإصابة، وما الذي يمكن أن يحدث إذا لم يتم اتباع الإرشادات.

إجراءات وقائية هامة

عند استخدام الأجهزة الكهربائية، يجب اتباع إجراءات السلامة الأساسية دائمًا والتي تتضمن ما يلي:

1. اقرأ كل التعليمات. قد ينتج عن الاستخدام الخاطئ للجهاز حدوث إصابات شخصية.
2. للحماية من خطر الإصابة بصدمة كهربائية، لا تضع جهاز تحضير الطعام في الماء أو أي سائل آخر.
3. افصل الجهاز عن مأخذ الطاقة عند عدم استخدامه، وقبل تركيب الأجزاء أو إزالتها، وقبل تنظيفه.
4. الاتحاد الأوروبي فقط: يجب ألا يستخدم الأطفال هذا الجهاز. أبعد الجهاز، وسلكه بعيدًا عن الأطفال.
5. الاتحاد الأوروبي فقط: يستطيع استخدام الأجهزة الأشخاص الذين يعانون ضعفاً في القدرات البدنية أو الحسية أو العقلية أو الذين لا يملكون الخبرة والمعرفة، بشرط توفير الإشراف أو التوجيه لهم في ما يتعلق باستخدام الجهاز بطريقة آمنة وفهم المخاطر ذات الصلة. ويجب ألا يعيب الأطفال بالجهاز.
6. إن هذا الجهاز غير معد للاستخدام من قبل الأشخاص (بما في ذلك الأطفال) من ذوي القدرات البدنية أو الحسية أو العقلية المحدودة أو المفقورين إلى الخبرة والمعرفة، ما لم يوفر لهم الإشراف أو التعليمات بشأن استخدام الجهاز من قبل شخص يكون مسؤولاً عن سلامتهم.
7. يجب مراقبة الأطفال لضمان عدم عبثهم بالجهاز.
8. تجنب ملامسة الأجزاء المتحركة.
9. لا تشغل أي جهاز بسلك أو قابس تالف، أو بعد تعطله أو تعرضه للسقوط أو الضرر بأي شكل. وأعد الجهاز إلى أقرب مرفق خدمات معتمد لفحصه أو تصليحه أو تعديله كهربائياً أو ميكانيكياً.
10. في حالة تلف سلك التغذية بالتيار، يجب استبداله بسلك خاص أو مجموعة متاحة من الشركة المصنعة أو وكيل خدمة معتمد.

الأجزاء والميزات

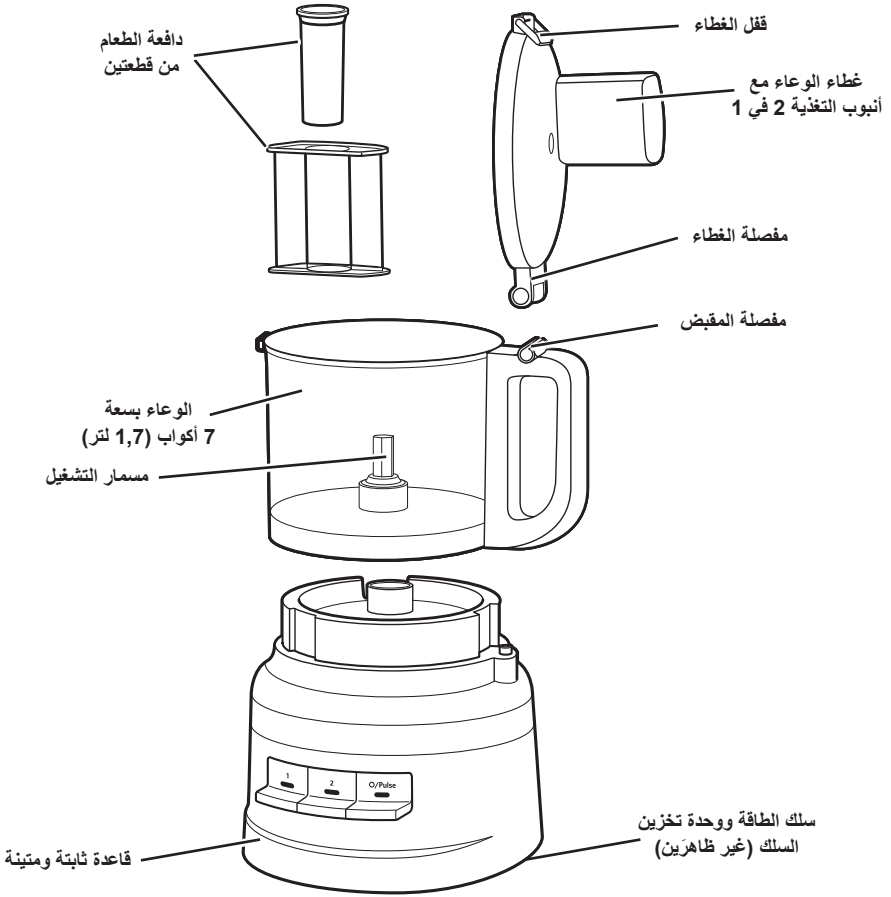

محور التشغيل



قرص التقطيع/البشر
ذو الوجهين



الشفرة المتعددة
الاستعمالات من الفولاذ
المقاوم للصدأ



شفرة التقطيع

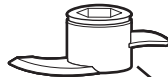

شفرة العجن

KitchenAid

©2020 All rights reserved.