

KitchenAid®

KSM1APC
KSM2APC

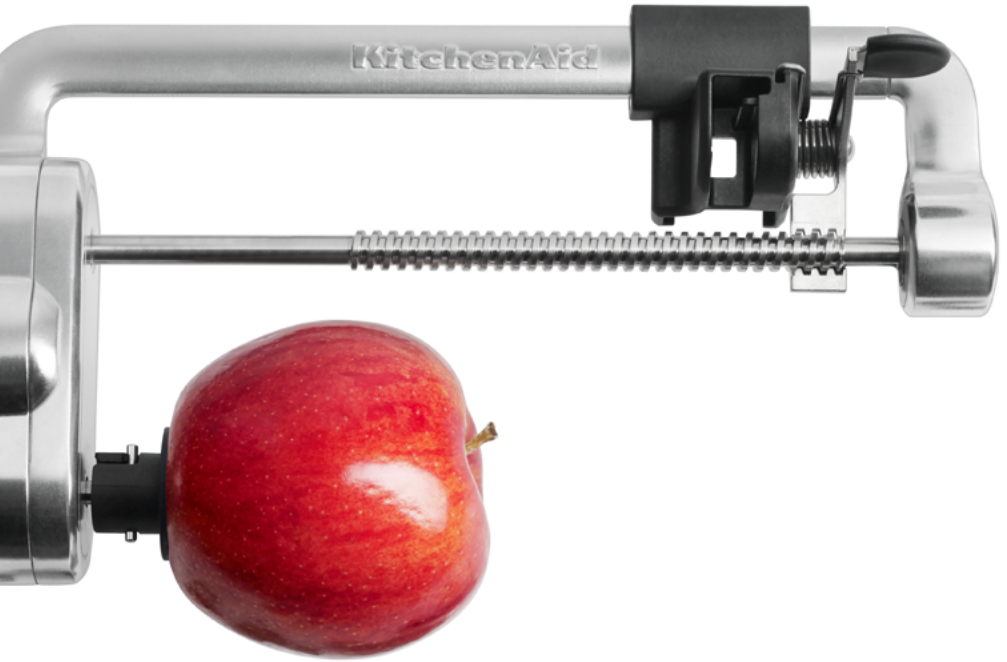

PARTS AND FEATURES

PARTS AND ACCESSORIES

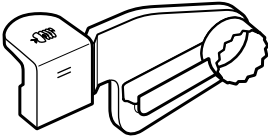

Slicing blade
(large core)

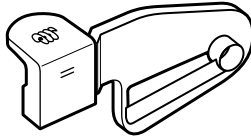

Slicing blade
(small core)

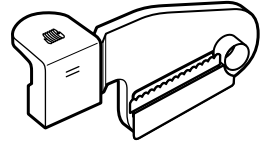

Thin slicing blade
(small core)

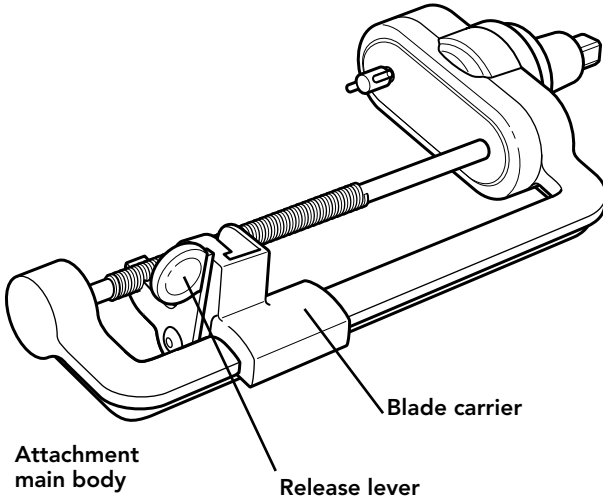

Attachment
main body

Release lever

Blade carrier

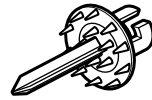

Fruit and vegetable
skewer

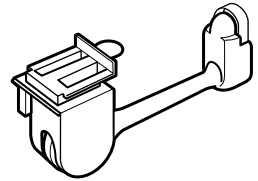

Peeling blade

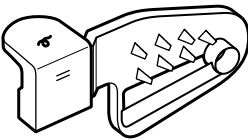

Medium spiralizing blade

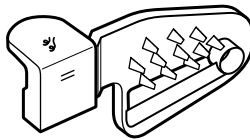

Fine spiralizing blade

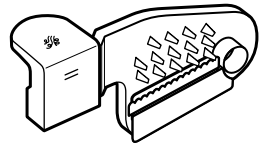

Extra fine spiralizing blade

NOTE: Store your Spiralizer attachment and all accessories in the provided storage box. Be sure to keep out of the reach of small children.

SPIRALIZER ATTACHMENT SAFETY

State of California Proposition 65 Warnings:

WARNING: This product contains one or more chemicals known to the State of California to cause cancer.

WARNING: This product contains one or more chemicals known to the State of California to cause birth defects or other reproductive harm.

IMPORTANT SAFEGUARDS

When using electrical appliances, basic safety precautions should always be followed, including the following:

1. Read all instructions.
2. To protect against risk of electrical shock, do not put Stand Mixer in water or other liquid.
3. Be sure to turn the Stand Mixer OFF (and detach the Spiralizer attachment with peel, core and slice from Stand Mixer) after each use of the Spiralizer attachment and before cleaning. Make sure the motor stops completely before disassembling.
4. Keep hands, utensils or other objects away from the Spiralizer attachment with peel, core & slice blades, skewer or moving parts while it is in operation to reduce the risk of severe injury to persons or damage to the Spiralizer attachment.
5. Never feed by hand. Always use the provided skewer.
6. If food becomes lodged in any blade or the skewer, turn the motor off and disassemble Spiralizer attachment to remove the remaining food.
7. Avoid contacting moving parts.
8. The use of attachments not recommended or sold by KitchenAid may cause fire, electric shock, or injury.
9. Do not use outdoors.
10. Close supervision is necessary when any appliance is used by or near children.
11. Do not use the appliance if the driver mechanism or rotating parts are damaged. Return appliance to the nearest Authorized Service Facility for examination, repair, or electrical or mechanical adjustment.
12. Do not let the Stand Mixer cord hang over the edge of table or counter.
13. Blades are sharp. Handle carefully when inserting or removing blades.
14. Do not remove food until Stand Mixer is OFF and skewer stops.
15. To avoid damaging the gear assembly, do not immerse the Spiralizer attachment main assembly in water or other liquids.

SAVE THESE INSTRUCTIONS

USING THE SPIRALIZER ATTACHMENT







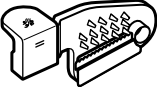

SPIRALIZER ATTACHMENT BLADE CHART

NOTE: Cut the ends off food items to ensure that the food will properly fit on the Spiralizer, and to create flat surfaces for best spiralizing, slicing, and coring results. Food should be 1.5-3.75 inches (3.81-9.5 cm) in diameter, and no longer than 5.5 inches (14 cm). This step also ensures proper placement onto the fruit and vegetable skewer.



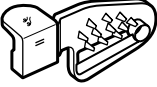

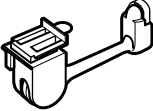

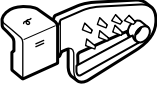
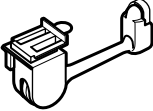

When beginning to cut, start at the “Stir” speed, then adjust to the recommended speed for your blade listed in the chart.

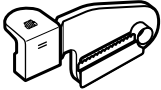
FOR DETAILED INFORMATION ON USING THE SPIRALIZER ATTACHMENT

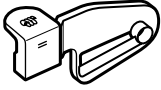
Visit kitchenaid.com/quickstart for additional instructions with videos, inspiring recipes, and tips on how to use your Spiralizer attachment.

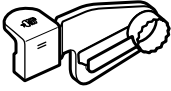
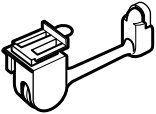
ICON	USE THESE PARTS	WITH THESE PARTS	SUGGESTED FOODS	SPEED
	EXTRA FINE SPIRALIZING BLADE 	FRUIT AND VEGETABLE SKEWER and OPTIONAL PEELING BLADE 	ZUCCHINI SWEET POTATO BEET	2
 or 	FINE SPIRALIZING BLADE 	 	ZUCCHINI SWEET POTATO BEET	4
 or 	MEDIUM SPIRALIZING BLADE 		ZUCCHINI SWEET POTATO POTATO	6

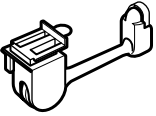
USING THE SPIRALIZER ATTACHMENT

ICON	USE THESE PARTS	WITH THESE PARTS	SUGGESTED FOODS	SPEED
	THIN SLICING BLADE (SMALL CORE) 	FRUIT AND VEGETABLE SKEWER and OPTIONAL PEELING BLADE	ZUCCHINI POTATO CUCUMBER	2
	SLICING BLADE (SMALL CORE) 		ZUCCHINI BEET	4
	SLICING BLADE (LARGE CORE) 		APPLE PEAR	6
	PEELING BLADE 	FRUIT AND VEGETABLE SKEWER 	POTATO APPLE	4

USING THE SPIRALIZER ATTACHMENT

ATTACHING THE SPIRALIZER TO THE STAND MIXER

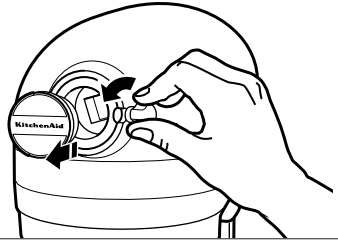
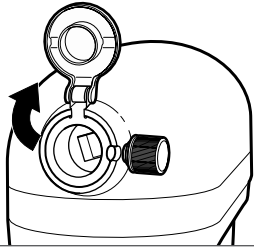

For Stand Mixers with a hinged attachment hub cover: Flip up to open.

- 1 For Stand Mixers with a removable attachment hub cover: Turn the attachment knob counterclockwise to remove attachment hub cover.

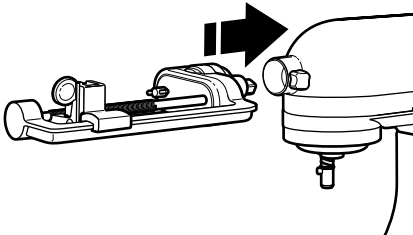

Insert the Spiralizer attachment shaft housing into the attachment hub, making certain that the power shaft fits into the square hub socket.

- 2 Rotate the Spiralizer attachment back and forth, if necessary. The pin on the shaft housing will slip fully into the notch on the hub rim when it's in the proper position.

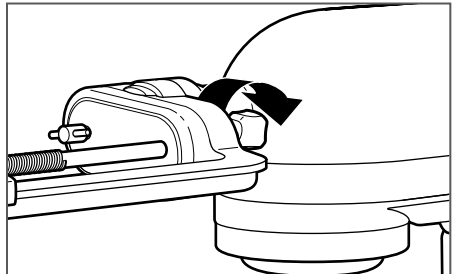

- 3 Tighten the attachment knob until the Spiralizer attachment is completely secured to the Stand Mixer. Visit kitchenaid.com/quickstart for detailed information on how to use your Spiralizer's different blades and features.

USING THE SPIRALIZER ATTACHMENT

PREPARING TO PROCESS

IMPORTANT: To prepare food before spiralizing, wash food, then remove stems, cut the ends off squarely, and remove any eyes, if applicable.

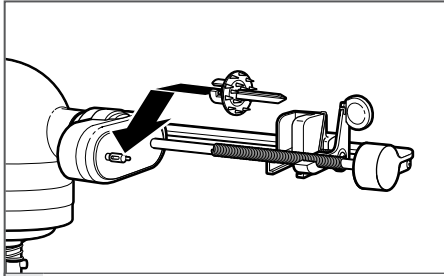

- 1** Install fruit and vegetable skewer by slipping onto the skewer mount, and twisting counterclockwise until it clicks into place.

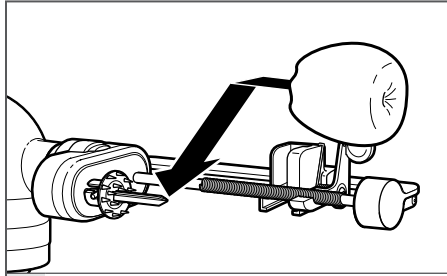

- 2** Place bowl or plate under the Spiralizer attachment, then affix food to the fruit and vegetable skewer.

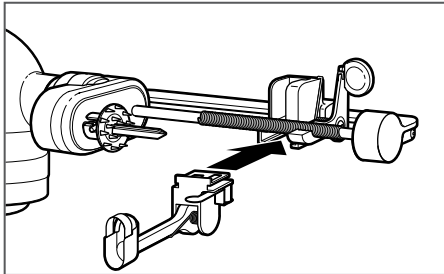

- OPTIONAL:** If using the peeler, install by sliding into the bottom of the blade carrier until it clicks into place.

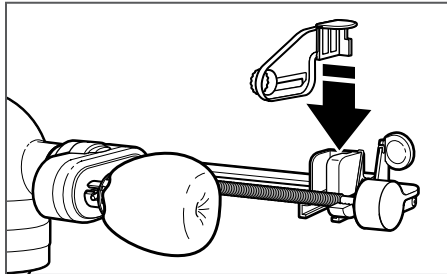

- 3** Install the desired blade.

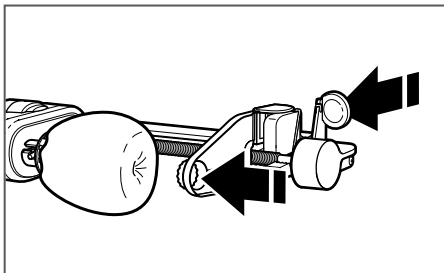

- 4** Pull the release lever, then push the blade carrier towards the Stand Mixer to align the blade core with the center of the food.

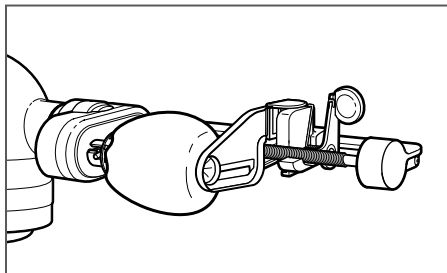

- 5** Press blade core into food for added stability before operating the Stand Mixer.
IMPORTANT: When finished, remove the blade before removing your food item.

FOR DETAILED INFORMATION ON USING THE SPIRALIZER ATTACHMENT

Visit kitchenaid.com/quickstart for additional Instructions with videos, inspiring recipes, and tips on how to use your Spiralizer attachment.

CARE AND CLEANING

CLEANING THE SPIRALIZER ATTACHMENT AND ACCESSORIES

IMPORTANT: To avoid damage, never wash or immerse the main body of the Spiralizer attachment in water or place in the dishwasher. The removable blades and accessories are dishwasher safe, top rack only.

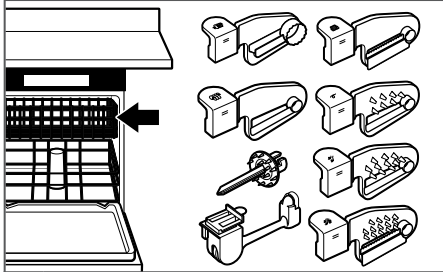

1

After using the Spiralizer, remove all blades and accessories. Wash the blades and accessory pieces by hand with a soft cloth, in warm sudsy water; or, wash in the top rack of the dishwasher.

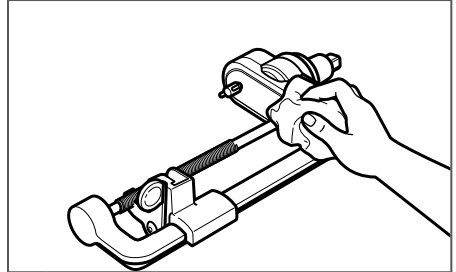

2

Clean the main body of the Spiralizer attachment by hand only. Wash with a soft, damp cloth. Dry thoroughly with a soft dry cloth. Do not wash in the dishwasher. Do not immerse in water.

NOTE: For best cleaning, rinse blades immediately after use. If necessary, use a dish washing brush.

NOTE: After washing, store your Spiralizer attachment and all accessories in the provided storage box. Be sure to keep out of the reach of small children.

TROUBLESHOOTING

If your Stand Mixer should malfunction or fail to operate while using the Spiralizer attachment, please check the following:

- Did you follow the preparation suggestions in the "Spiralizer attachment blade" chart?
- Did you choose a blade recommended for the type of food you are spiralizing?
- Is the Stand Mixer plugged in? Refer to the "Instructions" manual that came with your Stand Mixer to find possible solutions.

- Is the fuse in the circuit to the Stand Mixer in working order? Refer to the "Instructions" manual that came with your Stand Mixer to find possible solutions.

If the problem is not due to one of the above items, see the "Arranging for Service" section in the "Warranty".

Do not return the Spiralizer attachment or the Stand Mixer to the retailer, as they do not provide service.

WARRANTY

KITCHENAID® SPIRALIZER ATTACHMENT WARRANTY FOR THE 50 UNITED STATES, THE DISTRICT OF COLUMBIA, PUERTO RICO, AND CANADA

This warranty extends to the purchaser and any succeeding owner for Spiralizer attachments operated in the 50 United States, the District of Columbia, Puerto Rico, and Canada.

Length of Warranty:	One Year Full Warranty from date of purchase.
KitchenAid Will Pay for Your Choice of:	Hassle-Free Replacement of your Spiralizer attachment. See the next page for details on how to arrange for service, or call the Customer eXperience Center toll-free at 1-800-541-6390 . OR The replacement parts and repair labor costs to correct defects in materials and workmanship. Service must be provided by an Authorized KitchenAid Service Center.
	
KitchenAid Will Not Pay for:	<ul style="list-style-type: none">A. Repairs when your Spiralizer attachment is used in other than normal single family home use.B. Damage resulting from accident, alteration, misuse or abuse.C. Any shipping or handling costs to deliver your Spiralizer attachment to an Authorized Service Center.D. Replacement parts or repair labor costs for Spiralizer attachments operated outside the 50 United States, District of Columbia, Puerto Rico, and Canada.
DISCLAIMER OF IMPLIED WARRANTIES; LIMITATION OF REMEDIES IMPLIED WARRANTIES, INCLUDING TO THE EXTENT APPLICABLE WARRANTIES OF MERCHANTABILITY OR FITNESS FOR A PARTICULAR PURPOSE, ARE EXCLUDED TO THE EXTENT LEGALLY PERMISSIBLE. ANY IMPLIED WARRANTIES THAT MAY BE IMPOSED BY LAW ARE LIMITED TO ONE YEAR, OR THE SHORTEST PERIOD ALLOWED BY LAW. SOME STATES AND PROVINCES DO NOT ALLOW LIMITATIONS OR EXCLUSIONS ON HOW LONG AN IMPLIED WARRANTY OF MERCHANTABILITY OR FITNESS LASTS, SO THE ABOVE LIMITATIONS OR EXCLUSIONS MAY NOT APPLY TO YOU. IF THIS PRODUCT FAILS TO WORK AS WARRANTED, CUSTOMER'S SOLE AND EXCLUSIVE REMEDY SHALL BE REPAIR OR REPLACEMENT ACCORDING TO THE TERMS OF THIS LIMITED WARRANTY. KITCHENAID AND KITCHENAID CANADA DO NOT ASSUME ANY RESPONSIBILITY FOR INCIDENTAL OR CONSEQUENTIAL DAMAGES. This warranty gives you specific legal rights and you may also have other rights which vary from state to state or province to province.	

WARRANTY

HASSLE-FREE REPLACEMENT WARRANTY – 50 UNITED STATES, DISTRICT OF COLUMBIA, AND PUERTO RICO

We're so confident the quality of our products meets the exacting standards of KitchenAid that, if your Spiralizer attachment should fail within the first year of ownership, KitchenAid will arrange to deliver an identical or comparable replacement to your door free of charge and arrange to have your original Spiralizer attachment returned to us. Your replacement unit will also be covered by our one year limited warranty.

If your Spiralizer attachment should fail within the first year of ownership, simply

call our toll-free Customer eXperience Center at **1-800-541-6390** Monday through Friday. Please have your original sales receipt available when you call. Proof of purchase will be required to initiate the claim. Give the consultant your complete shipping address. (No P.O. Box numbers, please.)

When you receive your replacement Spiralizer attachment, use the carton, packing materials, and prepaid shipping label to pack up your original Spiralizer attachment and send it back to KitchenAid.

HASSLE-FREE REPLACEMENT WARRANTY – CANADA

We're so confident the quality of our products meets the exacting standards of the KitchenAid brand that, if your Spiralizer attachment should fail within the first year of ownership, we will replace your Spiralizer attachment with an identical or comparable replacement. Your replacement unit will also be covered by our one year limited warranty.

If your Spiralizer attachment should fail within the first year of ownership, simply call our toll-free Customer eXperience

Center at **1-800-807-6777** Monday through Friday. Please have your original sales receipt available when you call. Proof of purchase will be required to initiate the claim. Give the consultant your complete shipping address.

When you receive your replacement Spiralizer attachment, use the carton, packing materials, and prepaid shipping label to pack up your original Spiralizer attachment and send it back to KitchenAid.

ARRANGING FOR SERVICE AFTER THE WARRANTY EXPIRES, OR ORDERING ACCESSORIES AND REPLACEMENT PARTS

In the United States and Puerto Rico:

For service information, or to order accessories or replacement parts, call toll-free at **1-800-541-6390** or write to:

Customer eXperience Center,
KitchenAid Small Appliances,
P.O. Box 218, St. Joseph, MI 49085-0218

Outside the United States and Puerto Rico:

Consult your local KitchenAid dealer or the store where you purchased the Spiralizer attachment for information on how to obtain service.

For service information in Canada:

Call toll-free **1-800-807-6777**.

For service information in Mexico:

Call toll-free **01-800-0022-767**.

WARRANTY CERTIFICATE SMALL KITCHENAID BRAND APPLIANCES

WARRANTY VALID ONLY IN THE COUNTRY WHERE THE
GUARANTEED PRODUCT WAS PURCHASED

IMPORTANT: To be used, this Warranty Certificate or Card must be presented along with the original invoice or receipt for the guaranteed product. For Colombia, the invoice may only be required as permitted by local regulations. **SUGGESTION:** We invite you to register your product by contacting our Customer Service Centers through the different options available in each country, which are listed in point 6 of this Warranty Certificate.

1. Manufacturer/Importer/Marketer/Guarantor:

For the purposes of this Warranty Certificate, the following will act as Guarantors with regard to the guaranteed products:

In Argentina: Whirlpool Puntana S.A. In Chile: Whirlpool Chile Ltda. In Colombia: Whirlpool Colombia S.A.S. In Ecuador: Whirlpool Ecuador S.A. In El Salvador: Whirlpool El Salvador S.A. de C.V. In Guatemala: Whirlpool Guatemala S.A. In Mexico: Whirlpool Mexico S.A. de C.V. In Peru: Whirlpool Peru S.R.L. In Puerto Rico, Whirlpool Corporation.

In the countries listed in the previous paragraph, the Warranty granted through this Warranty Certificate is limited to the products distributed and/or marketed by the entities indicated above in each country.

In the countries listed in point 6, except Argentina, Chile, Colombia, Ecuador, El Salvador, Guatemala, Mexico, Peru, and Puerto Rico, this Warranty is not valid without the signature and stamp of the corresponding Distributor. For the purposes of this document, the Distributor will be directly responsible to the end consumer, and will therefore act as Guarantor.

2. Technical specifications, conditions of installation, use, maintenance and repair:

The technical specifications for correct product customization, installation and operation, the conditions and specifications for use, and those regarding repairs, including where they will be performed and how to make use of the Warranty granted by this Warranty Certificate - including contact information for the purchase of legitimate replacement parts - are detailed in this Certificate and in the corresponding User's Manual, of which this document is an integral part.

Service may be requested under this Warranty in person and/or by phone and/or email by contacting the Guarantor's Customer Service Center.

3. Validity conditions and extension terms of the warranty and rights of the Beneficiary/Holder

The Beneficiary/Holder of the Warranty contained in this Certificate has the right to demand that the Guarantor provide the skilled labor and replacement parts required to repair and ensure proper operation of the guaranteed product, free of charge, to the Beneficiary/Holder. The Guarantor, in turn, is obligated to do so when the product requires service due to defects or failures of the appliance or its components, as long as they occur under normal operating conditions. The product serial number is indicated at the end of point 5 of this document, and/or on the product label, and/or in the User's Manual supplied with the product, of which this Certificate is an integral part.

- The validity period of the Warranty granted through this document is one (1) year from the original date of purchase by the end user of the guaranteed product. During this period, the Guarantor will ensure that the product is repaired free of charge under the terms indicated above.
- The Guarantor undertakes to repair the guaranteed product within thirty (30) working days of the entry date of the service request, except in the event of shipping delays for parts originating from other countries, or lack of provision and/or stock of replacement parts for reasons beyond the Guarantor's control. In any case, the Beneficiary/Holder will be informed in a timely manner of any delays that may affect the time required to repair the guaranteed product.
- The Beneficiary/Holder of the Warranty contained in this Certificate may transfer the warranty along with the guaranteed product during its validity period. In this case, the Guarantor will only recognize the new Beneficiary for the remainder of the validity period.
- The validity of the Warranty granted through this document is subject to the guaranteed product being used exclusively for domestic purposes in accordance with the other conditions established in this Certificate. It also requires that the product be used under normal conditions in accordance with the specifications, terms and conditions indicated in the User's Manual, of which this Warranty Certificate is an integral part.
- In addition, for the Warranty to be valid, the product must be used and installed in accordance with the instructions and recommendations established in the User's Manual.

- Be sure to keep the product protected from the effects of weather (e.g., heat, humidity, cold, rain), and do not place it outdoors.

4. This product Warranty does not cover:

- Damage caused by incorrect, inappropriate, or illegal installation of the product.
- Damage caused by an installation and/or correction of a poor installation performed by third parties not authorized by the Guarantor.
- Damage to the product and/or any other part/replacement part of the product due to inadequate voltage, defective electrical installations, and/or electric current fluctuations.
- Damage caused by incorrect use of the product.
- Damage caused by elements foreign to the product.
- Damage caused by undue use of chemical or abrasive cleaners, not designed or recommended for cleaning appliances.
- Damage to glass, porcelain, plastic, rubber, or painted parts.
- Damage caused by normal product deterioration or misuse.
- Damage caused by accident, or by any human or natural act that could be considered a fortuitous event or force majeure.
- Damage caused by rodents, insects, or any other animal.
- Damage caused by blows, falls, and/or scratches.
- Failures in light bulbs or lamps in products featuring interior lighting.
- When the failure, damage, or defect is due to transport and/or handling by a third party not authorized by the Guarantor.
- General product maintenance tasks not motivated by failures and/or not included in repairs arising from warranty claims.
- Freight/transport and/or product delivery expenses for product repair purposes when not authorized by the Guarantor.
- Replacement of accessories supplied with the product.

WARRANTY CERTIFICATE

SMALL KITCHENAID BRAND APPLIANCES

NOTE: The Warranty will be void if the repair and/or handling of the guaranteed product has been performed by service technicians not authorized by the Guarantor, and/or due to the use of non-original replacement parts.

The Guarantor is not responsible for any direct and/or indirect material and/or personal damage or injury that could be suffered by the purchaser, consumer, and/or third parties in connection with the guaranteed product, due to non-compliance with the instructions contained in the User's Manual for the product covered by this warranty, of which this Warranty Certificate is an integral part, and particularly those caused by non-compliance with current standards and regulations governing home installations.

This Warranty does not constitute, and under no circumstances may be interpreted as, an extension of the terms and conditions of the legal product warranty established by local law. This Warranty does not grant the Beneficiary/Holder any rights other than those expressly indicated in this document. The above is without prejudice to the Legal Warranty recognized by each country, which will be effective under the terms of applicable local laws in the event of discrepancies.

The Warranty granted through this Warranty Certificate is only legal during the time period stipulated locally as such by law. In this sense, it is regarded as conventional with regard to the validity period granted beyond the minimum term required by the applicable regulations in each country.

Any technical intervention/check/repair requested by the Beneficiary/Holder within the validity period of this Warranty, and not arising from failures in the product's quality and suitability conditions under the terms and scope of the Warranty, shall be performed at the Beneficiary/Holder's expense. In this sense, services such as: preventive maintenance, additional and/or similar installations as well as all services generated by the exclusions mentioned in point 4 of this Warranty Certificate, will be performed at the Warranty Beneficiary/Holder's expense.

5. Identification of the guaranteed product

PRODUCT IDENTIFICATION	
Name of the purchaser/warranty beneficiary:	
Identification document:	
Address/Phone number:	
Distributor name/Warehouse:	Product:
Address/Phone number:	Model:
City and country of purchase:	Series no.:
Date of purchase:	Invoice no.:
Delivery date:	Brand:
Size or capacity (if applicable):	Default material and color

6. Contact information for the Guarantor's Customer Service Center

ARGENTINA

Guarantor: Whirlpool Puntana S.A.
Address: Av. Crovara 2550 - (B1766CBU). La Tablada - Pcia. Buenos Aires - Argentina
Legal Address: Calle San Martín 140, piso 14° - (C1004AAD). Autonomous City of Buenos Aires, Argentina
Single national line: 0810 333 7461
Hours of operation: Call us Monday to Friday from 8:00 a.m. to 6:00 p.m. and Saturdays from 8:00 a.m. to 2:00 p.m.
E-mail: atencionalcliente@whirlpool.com
Website: www.kitchenaidoficial.com.ar

CHILE

Guarantor: Whirlpool Chile Ltda.
Address: Alcántara 44, Piso 7, Las Condes, Santiago de Chile
In Chile and from your mobile phone, call +56 2 753 2600
From the rest of the country, call our free national service line: 1 800 201736
Hours of operation: Call us Monday to Friday from 8:00 a.m. to 6:00 p.m. and Saturdays from 8:00 a.m. to 2:00 p.m.
E-mail: serviciocok@whirlpool.com Website: www.kitchenaid.cl

COLOMBIA

Guarantor: Whirlpool Colombia S.A.S.
 Address: Calle 72 8-56 Piso 10, Bogotá D.C. - Colombia In Bogotá: 4049191
 Free national service line: 01-8000 115243
 Hours of operation: Call us Monday to Friday from 8:00 a.m. to 6:00 p.m. and Saturdays from 8:00 a.m. to 2:00 p.m.
 E-mail: serviciook@whirlpool.com
 Website: www.kitchenaid.com.co

COSTA RICA

Please check the Guarantor information on the stamp placed by the Distributor.
 If you have any questions about the official Distributors or their contact information, please contact us using the options indicated below.
 Service line: 5064001423
 Free national service line: 0800 0571029
 Hours of operation: Call us Monday to Friday from 8:00 a.m. to 6:00 p.m. and Saturdays from 8:00 a.m. to 2:00 p.m.
 E-mail: serviciook@whirlpool.com
 Website: www.kitchenaid-ca.com

ECUADOR

Guarantor: Whirlpool Ecuador S.A.
 Address: Av. De las Américas s/n Eugenio Almazan, Edificio Las Américas, Guayaquil, Ecuador.
 Free national service line: 1800 344782
 Hours of operation: Call us Monday to Friday from 8:00 a.m. to 6:00 p.m. and Saturdays from 8:00 a.m. to 2:00 p.m.
 E-mail: serviciook@whirlpool.com
 Website: www.kitchenaid.com.ec

EL SALVADOR

Please check the Guarantor information on the stamp placed by the Distributor.
 If you have any questions about the official Distributors or their contact information, please contact us using the options indicated below.
 Local line in the city of San Salvador: 22119002
 Hours of operation: Call us Monday to Friday from 8:00 a.m. to 6:00 p.m. and Saturdays from 8:00 a.m. to 2:00 p.m.
 E-mail: serviciook@whirlpool.com
 Website: www.kitchenaid-ca.com

GUATEMALA

Guarantor: Whirlpool Guatemala S.A.
 Address: 18 Calle 24 - 69 Zona 10 Empresarial Zona Pradera Torre 3 Nivel 14 - Guatemala City, Guatemala
 Single national service line: 1 855 880 7224
 Hours of operation: Call us Monday to Friday from 8:00 a.m. to 6:00 p.m. and Saturdays from 8:00 a.m. to 2:00 p.m.
 E-mail: serviciook@whirlpool.com
 Website: www.kitchenaid-ca.com
 Claims can be addressed by the Customer Service Area by calling 502+2470-0858

MEXICO

Guarantor: Whirlpool Mexico, S.A de C.V.
 Address: Antigua Carretera a Roma Km 9, Col. Milagro, Apodaca, N.L. Mexico 66634
 For personalized attention, please call 01800 0022 767
 You can also visit our website: www.kitchenaid.com.mx

PANAMA

Please check the Guarantor information on the stamp placed by the Distributor.
If you have any questions about the official Distributors or their contact information, please contact us using the options indicated below.
In Panama City: 8336294
Free national service line: 0 8000 570081
Hours of operation: Call us Monday to Friday from 8:00 a.m. to 6:00 p.m. and Saturdays from 8:00 a.m. to 2:00 p.m.
E-mail: serviciook@whirlpool.com
You may also visit our website www.kitchenaid-ca.com

PERU

Guarantor: Whirlpool Peru S.R.L.
Legal Address: Av. Benavides 1890, Miraflores, Lima.
For products marketed by Whirlpool Peru S.R.L., please call 16523592
Hours of operation: Call us Monday to Friday from 9:00 a.m. to 6:00 p.m. and Saturdays from 9:00 a.m. to 1:00 p.m.
E-mail: servicioalcliente@whirlpool.com
Website www.kitchenaid.com.pe

PUERTO RICO

Guarantor: Whirlpool Corporation
Address: Carr. 177 Km. 8.1 Bayamón PR 00959
In San Juan City: 1+787+999-7400
Hours of operation: Call us Monday to Friday from 8:00 a.m. to 5:00 p.m.
E-mail: serviciook@whirlpool.com
Website www.kitchenaid.com

DOMINICAN REPUBLIC

Please check the Guarantor information on the stamp placed by the Distributor.
If you have any questions about the official Distributors or their contact information, please contact us using the options indicated below.
Free national service line: 01 8007510135
Hours of operation: Call us Monday to Friday from 8:00 a.m. to 5:00 p.m.
E-mail: serviciook@whirlpool.com
Website www.kitchenaid.com.do

CARIBBEAN (EXCEPT PUERTO RICO AND DOMINICAN REPUBLIC)

Please check the Guarantor information on the stamp placed by the Distributor.
If you have any questions about the official Distributors or their contact information, please contact us using the options indicated below.
Service line: 1+787+999-7400
Hours of operation: Call us Monday to Friday from 8:00 a.m. to 5:00 p.m.
E-mail: serviciook@whirlpool.com
Website www.kitchenaid.com

VENEZUELA

Please check the Guarantor information on the stamp placed by the Distributor.
If you have any questions about the official Distributors or their contact information, please contact us using the options indicated below.
Free national service line: 800 9447 565
Hours of operation: Call us Monday to Friday from 8:00 a.m. to 5:00 p.m.
E-mail: serviciook@whirlpool.com

PIÈCES ET CARACTÉRISTIQUES

PIÈCES ET ACCESSOIRES

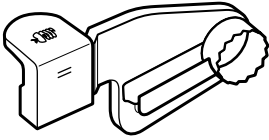

Lame de coupe
(gros cœur)

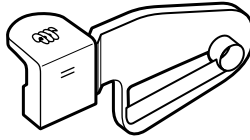

Lame de coupe
(petit cœur)

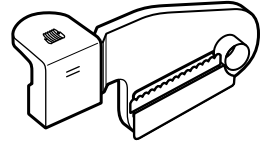

Lame de coupe mince
(petit cœur)

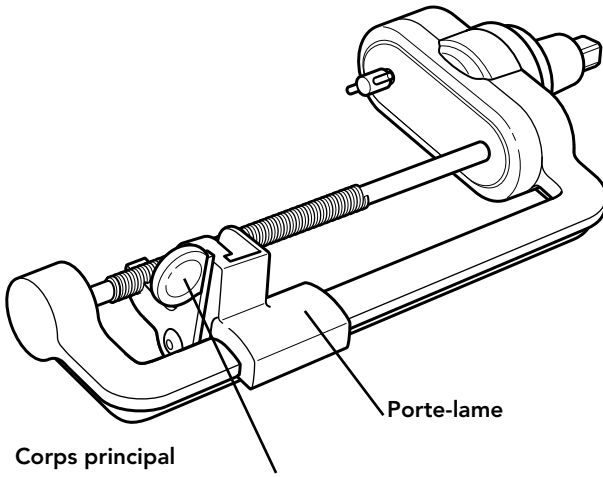

Corps principal

Levier de
dégagement

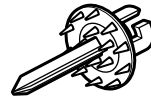

Brochette à fruits
et légumes

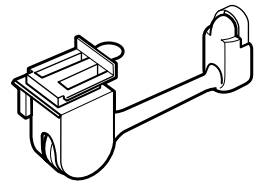

Lame d'épluchage

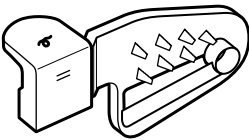

Lame moyenne
"spiralizing"

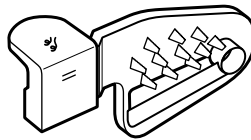

Lame fine "spiralizing"

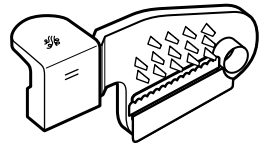

Lame de coupe en
spirale très mince

REMARQUE : Conserver l'accessoire Spiralizer et toutes les pièces dans le boîtier de rangement fourni. S'assurer de les garder hors de portée des enfants.

SÉCURITÉ CONCERNANT L'ACCESSOIRE SPIRALIZER

Avertissements de la proposition 65 de l'État de Californie :

AVERTISSEMENT : Ce produit contient au moins un produit chimique connu par l'État de Californie pour être à l'origine de cancers.

AVERTISSEMENT : Ce produit contient au moins un produit chimique connu par l'État de Californie pour être à l'origine de malformations et autres déficiences de naissance.

CONSIGNES DE SÉCURITÉ IMPORTANTES

Lors de l'utilisation d'appareils électriques, il faut toujours observer certaines précautions élémentaires de sécurité, y compris les suivantes :

1. Lire toutes les instructions.
2. Pour éviter tout risque de choc électrique, ne pas immerger le batteur sur socle dans de l'eau ou tout autre liquide.
3. S'assurer d'éteindre le batteur sur socle (et de retirer l'accessoire Spiralizer avec lames pour éplucher, enlever le trognon, trancher, du batteur sur socle) après chaque utilisation de l'accessoire Spiralizer et avant de le nettoyer. S'assurer que le moteur est complètement arrêté avant de commencer le démontage.
4. Garder les mains, les ustensiles ou autre objet à l'écart de l'accessoire Spiralizer avec lames pour éplucher, enlever le trognon et trancher, de la brochette ou des pièces mobiles lors du fonctionnement afin de réduire le risque de blessures graves aux personnes ou d'endommager l'accessoire Spiralizer.
5. Ne jamais introduire les aliments à la main. Toujours utiliser la brochette fournie.
6. Si un morceau d'aliment devient bloqué dans une lame ou la brochette, éteindre le moteur et démonter l'accessoire Spiralizer pour retirer les résidus alimentaires.
7. Éviter tout contact avec les pièces en mouvement.
8. L'utilisation d'accessoires non recommandés ou non vendus par KitchenAid peut causer un incendie, un choc électrique ou des blessures.
9. Ne pas utiliser à l'extérieur.
10. Une surveillance attentive s'impose lorsqu'un appareil ménager est utilisé par ou à proximité d'enfants.
11. Ne pas utiliser l'appareil si le mécanisme d'entraînement ou toute autre pièce rotative est endommagé. Renvoyer l'appareil au centre de dépannage agréé le plus proche pour examen, réparation ou réglage électrique ou mécanique.
12. Ne pas laisser le cordon du batteur sur socle pendre par dessus le bord d'une table ou d'un plan de travail.
13. Les lames sont aiguisées. Manipuler la lame avec précaution lors de son insertion ou sa dépose.
14. Ne pas enlever les morceaux d'aliment jusqu'à ce que le batteur sur socle soit ÉTEINT et que la brochette arrête de tourner.
15. Pour éviter d'endommager le mécanisme, ne pas immerger l'assemblage de l'accessoire Spiralizer dans l'eau ou dans tout autre liquide.

CONSERVER CES INSTRUCTIONS

UTILISATION DE L'ACCESSOIRE SPIRALIZER







TABLEAU DES LAMES DE L'ACCESSOIRE SPIRALIZER

REMARQUE : Couper les extrémités des morceaux d'aliment pour assurer que le morceau d'aliment est bien inséré dans l'accessoire Spiralizer, et pour créer des surfaces plates pour de meilleurs résultats lors de la découpe en spiral, du tranchage, et de l'enlèvement des trognons. Le morceau d'aliment doit être compris entre 3,81 à 9,5 cm (1,5 à 3,75 po) de diamètre, et pas plus de 14 cm (5,5 po). Cette étape assure également le placement correct sur la brochette à fruits et légumes.

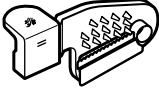



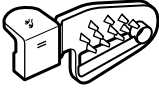
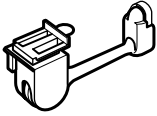

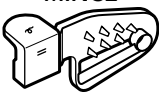
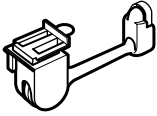

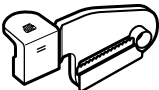

Au début de la découpe, commencer avec la vitesse "Stir" (remuer), puis ajuster à la vitesse recommandée pour une lame énumérée dans le tableau ci-dessous.

POUR OBTENIR DES INFORMATIONS DÉTAILLÉES SUR L'UTILISATION DE L'ACCESSOIRE SPIRALIZER

Visiter kitchenaid.com/quickstart pour des instructions supplémentaires avec vidéos, des recettes qui inspirent, et des conseils sur la façon d'utiliser l'accessoire Spiralizer.

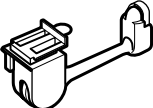
ICÔNE	UTILISER CES PIÈCES	AVEC CES PIÈCES	ALIMENTS SUGGÉRÉS	VITESSE
	LAME MOYENNE "SPIRALIZING" 	BROCHETTE À FRUITS ET LÉGUMES et LAME D'ÉPLUCHAGE EN OPTION 	COURGETTE PATATE DOUCE BETTERAVE	2
 ou 	LAME FINE "SPIRALIZING" 		COURGETTE PATATE DOUCE BETTERAVE	4
 ou 	LAME DE COUPE EN SPIRALE TRÈS MINCE 		COURGETTE PATATE DOUCE POMME DE TERRE	6

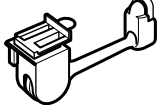
UTILISATION DE L'ACCESSOIRE SPIRALIZER

ICÔNE	UTILISER CES PIÈCES	AVEC CES PIÈCES	ALIMENTS SUGGÉRÉS	VITESSE
	LAME DE COUPE MINCE (PETIT CŒUR) 	BROCHETTE À FRUITS ET LÉGUMES et LAME D'ÉPLUCHAGE EN OPTION 	COURGETTE POMME DE TERRE CONCOMBRE	2
	LAME DE COUPE (PETIT CŒUR) 		COURGETTE BETTERAVE	4
	LAME DE COUPE (GROS CŒUR) 			POMME PEAR
	LAME D'ÉPLUCHAGE 	BROCHETTE À FRUITS ET LÉGUMES 	POMME DE TERRE POMME	4

UTILISATION DE L'ACCESSOIRE SPIRALIZER

FIXATION DE L'ACCESSOIRE SPIRALIZER AU BATTEUR SUR SOCLE

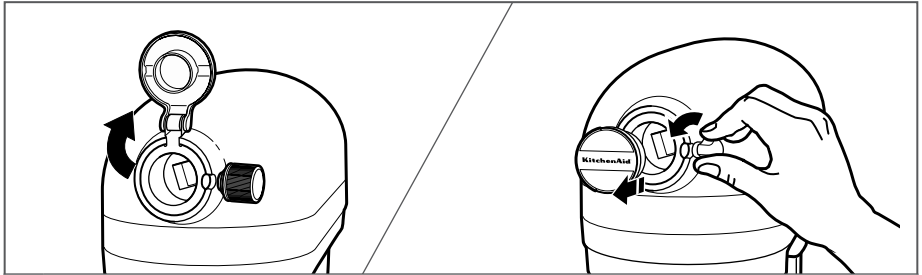

Pour les batteurs sur socle dont la prise à accessoires multifonction est équipée d'un couvercle à charnière : Relever le couvercle pour ouvrir.

- 1** Pour les batteurs sur socle dont la prise à accessoires multifonction est équipée d'un couvercle amovible : Tourner le bouton de l'accessoire dans le sens antihoraire pour retirer le couvercle de la prise à accessoires.

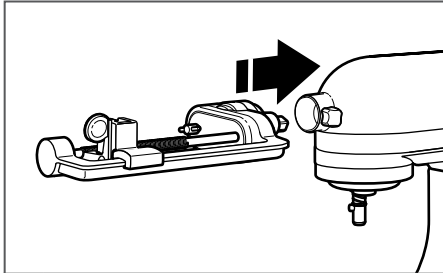

2 Insérer l'arbre de l'accessoire Spiralizer dans la prise d'accessoires, en s'assurant que l'arbre de commande s'adapte à la douille de prise carrée. Si nécessaire, faire tourner l'accessoire Spiralizer dans un mouvement de va-et-vient. Lorsque l'accessoire est correctement positionné, le goujon du logement de l'arbre s'insère complètement dans l'encoche du pourtour de la prise.

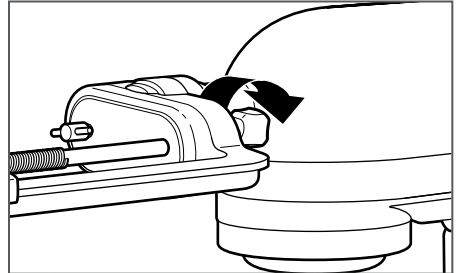

3 Serrer le bouton d'ajustement jusqu'à ce que l'accessoire Spiralizer soit parfaitement fixé au batteur sur socle. Visiter kitchenaid.com/quickstart pour des informations détaillées sur la façon d'utiliser différentes lames et fonctions de l'accessoire Spiralizer.

UTILISATION DE L'ACCESSOIRE SPIRALIZER

PRÉPARATION À LA TRANSFORMATION DE L'ALIMENT

IMPORTANT : Avant de spiraler, laver les aliments puis retirer les tiges, couper les extrémités carrément, et retirer les yeux, le cas échéant.

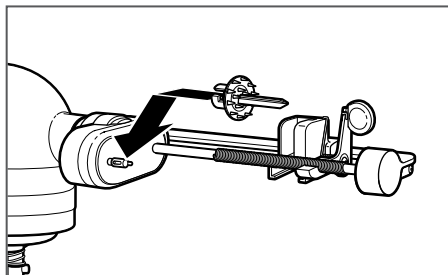

1

Installer la brochette à fruits et légumes en la glissant sur le support de montage, et en la tournant dans le sens antihoraire jusqu'à ce qu'elle s'enclenche.

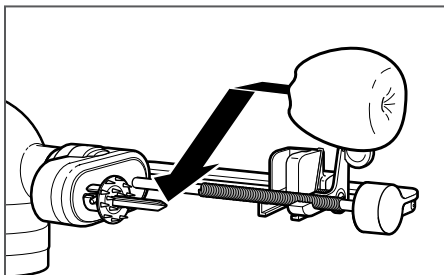

2

Placer un bol ou une assiette sous l'accessoire Spiralizer, puis apposer le morceau d'aliment sur la brochette à fruits et légumes.

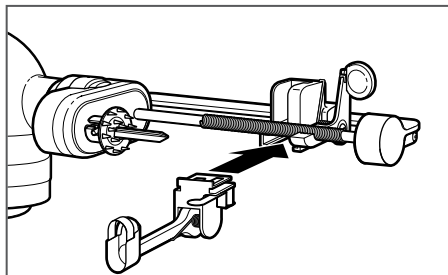

FACULTATIF : Si l'éplucheur est utilisé, l'installer en le faisant glisser dans le bas du support de la lame jusqu'à ce qu'il s'enclenche.

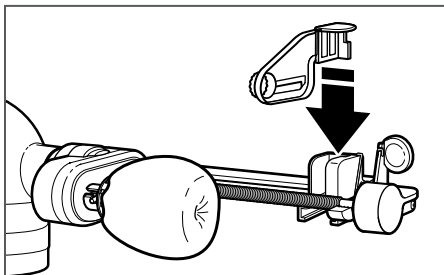

3

Poser la lame souhaitée.

UTILISATION DE L'ACCESSOIRE SPIRALIZER

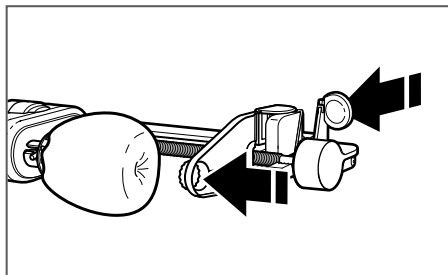

- 4** Tirer le levier de dégagement, puis pousser le porte-lame vers le batteur sur socle pour aligner le noyau-lame avec le centre du morceau d'aliment.

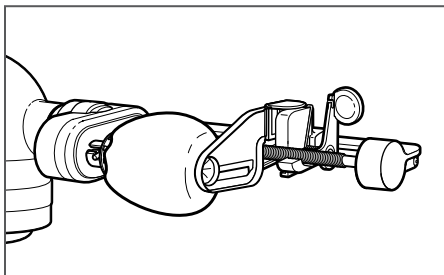

- 5** Appuyer fermement le cœur de la lame sur l'aliment pour augmenter la stabilité avant d'utiliser le batteur sur socle.
IMPORTANT : Une fois terminé, retirer le noyau-lame avant de retirer le morceau d'aliment.

POUR OBTENIR DES INFORMATIONS DÉTAILLÉES SUR L'UTILISATION DE L'ACCESSOIRE SPIRALIZER

Visiter kitchenaid.com/quickstart pour des instructions supplémentaires avec vidéos, des recettes qui inspirent, et des conseils sur la façon d'utiliser l'accessoire Spiralizer.

ENTRETIEN ET NETTOYAGE

NETTOYAGE DE L'ACCESSOIRE SPIRALIZER ET DE SES PIÈCES

IMPORTANT : Pour éviter des dommages, ne pas laver ou n'immerger jamais le corps principal de l'accessoire Spiralizer dans l'eau ou dans le lave-vaisselle. Les lames et pièces amovibles sont résistantes au lave-vaisselle dans le panier supérieur seulement.

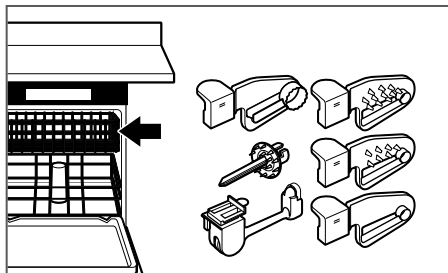

1

Après avoir utilisé l'accessoire Spiralizer, retirer toutes les lames et pièces. Laver les lames et les pièces à la main avec un chiffon doux, dans de l'eau chaude savonneuse; ou, les laver au lave-vaisselle dans le panier supérieur.

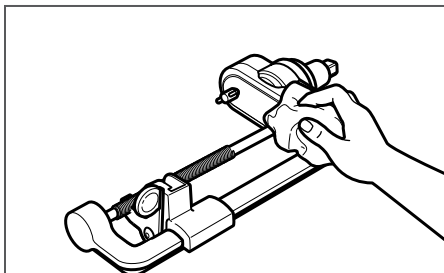

2

Nettoyer le corps principal de l'accessoire Spiralizer à la main seulement. Laver avec un linge doux et humide. Sécher soigneusement avec un chiffon doux et sec. Ne pas laver au lave-vaisselle. Ne pas immerger dans l'eau.

REMARQUE : Pour un meilleur nettoyage, rincer les lames immédiatement après l'utilisation. Au besoin, utiliser une brosse à vaisselle.

REMARQUE : Après le lavage, conserver l'accessoire Spiralizer et toutes les pièces dans le boîtier de rangement fourni. S'assurer de les garder hors de portée des enfants.

DÉPANNAGE

Si le batteur sur socle fonctionne mal ou ne fonctionne pas lors de l'utilisation de l'accessoire Spiralizer, vérifier ce qui suit :

- Les suggestions de préparation dans le tableau "Lames de l'accessoire Spiralizer" ont-elles été suivies?
- La lame recommandée a-t-elle été choisie pour le type d'aliment à spiraler?
- Le batteur sur socle est-il branché? Se référer au guide d'utilisation fourni avec le batteur sur socle pour trouver des solutions possibles.

- Le fusible du circuit alimentant le batteur sur socle est-il en bon état? Se référer au guide d'utilisation fourni avec le batteur sur socle pour trouver des solutions possibles.

Si le problème n'est pas attribuable à l'une des raisons indiquées ci-dessus, voir "Obtenir un service de dépannage" dans la section "Garantie".

Ne pas retourner l'accessoire Spiralizer ou le batteur sur socle au détaillant car celui-ci n'assure aucun service après-vente.

GARANTIE

GARANTIE ET DÉPANNAGE DE L'ACCESSOIRE SPIRALIZER KITCHENAID® POUR LES 50 ÉTATS DES ÉTATS-UNIS, LE DISTRICT FÉDÉRAL DE COLUMBIA, PORTO RICO ET LE CANADA

La présente garantie couvre l'acheteur et les propriétaires suivants du l'accessoire Spiralizer lorsqu'il est utilisé dans les 50 États des États-Unis, le district fédéral de Columbia, à Porto Rico et au Canada.

Durée de la garantie :	Garantie complète d'un an à compter de la date d'achat.
KitchenAid prendra en charge les éléments suivants à votre choix :	<p>KitchenAid prendra en charge les éléments suivants à votre choix : Remplacement sans difficulté du l'accessoire Spiralizer. Voir la page suivante pour plus de détails concernant la procédure à suivre pour 1-800-541-6390 du Centre eXpérience clientèle.</p> <p>OU</p> <p>Les frais de pièces de rechange et de main-d'œuvre pour corriger les vices de matériaux et de fabrication. Le service doit être fourni par un centre de dépannage agréé KitchenAid.</p>
KitchenAid ne paiera pas pour :	<p>A. Les réparations lorsque le l'accessoire Spiralizer est utilisé à des fins autres qu'un usage domestique unifamilial normal.</p> <p>B. Les dommages causés par : accident, altération, mésusage ou abus.</p> <p>C. Tout frais d'expédition ou de manutention pour livrer le l'accessoire Spiralizer à un centre de dépannage agréé.</p> <p>D. Le pièces de rechange ou frais de main d'œuvre pour le l'accessoire Spiralizer lorsqu'il est utilisé à l'extérieur des 50 États des États-Unis, du district fédéral de Columbia, de Porto Rico et du Canada.</p>
CLAUSE D'EXONÉRATION DE RESPONSABILITÉ AU TITRE DES GARANTIES IMPLICITES; LIMITATION DES RECOURS LES GARANTIES IMPLICITES, Y COMPRIS DANS LA MESURE APPLICABLE LES GARANTIES DE QUALITÉ MARCHANDE OU D'APTITUDE À UN USAGE PARTICULIER, SONT EXCLUES DANS LA MESURE AUTORISÉES PAR LA LOI. TOUTE GARANTIE IMPLICITE POUVANT ÊTRE IMPOSÉE PAR LA LOI EST LIMITÉE À UN AN, OU À LA PLUS COURTE PÉRIODE AUTORISÉE PAR LA LOI. CERTAINES JURIDICTIONS NE PERMETTENT PAS LA LIMITATION DE LA DURÉE DE VALIDITÉ DES GARANTIES IMPLICITES DE QUALITÉ MARCHANDE OU D'APTITUDE À UN USAGE PARTICULIER; PAR CONSÉQUENT LES LIMITATIONS OU EXCLUSIONS STIPULÉES DANS LES PRÉSENTES PEUVENT NE PAS VOUS ÊTRE APPLICABLES. SI CE PRODUIT NE FONCTIONNE PAS TEL QUE GARANTI, LE SEUL ET UNIQUE RECOURS DU CLIENT CONSISTE À EN OBTENIR LA RÉPARATION OU LE REMPLACEMENT CONFORMÉMENT AUX TERMES DE LA PRÉSENTE GARANTIE LIMITÉE. KITCHENAID ET KITCHENAID CANADA DÉCLINENT TOUTE RESPONSABILITÉ AU TITRE DES DOMMAGES FORTUITS OU INDIRECTS. Cette garantie vous confère des droits juridiques spécifiques et vous pouvez également jouir d'autres droits qui peuvent varier d'un État à l'autre ou d'une province à l'autre.	

GARANTIE

GARANTIE DE REMPLACEMENT SANS DIFFICULTÉ – 50 ÉTATS DES ÉTATS-UNIS, DISTRICT FÉDÉRAL DE COLUMBIA ET PORTO RICO

Nous sommes tellement certains que la qualité de nos produits satisfait aux normes exigeantes de KitchenAid que si l'accessoire Spiralizer cesse de fonctionner au cours de la première année suivant son acquisition, KitchenAid livrera gratuitement à votre porte un appareil de remplacement identique ou comparable et prendra les dispositions nécessaires pour que l'accessoire Spiralizer d'origine nous soit retourné. L'appareil de remplacement sera également couvert par notre garantie limitée d'un an.

Si l'accessoire Spiralizer cesse de fonctionner durant la première année suivant son

acquisition, il vous suffit d'appeler notre Centre d'eXpérience à la clientèle au **1-800-541-6390**, du lundi au vendredi. Veuillez avoir votre reçu de vente à portée de main au moment de votre appel. Une preuve d'achat est indispensable pour que votre réclamation puisse être traitée. Fournissez votre adresse de livraison complète au représentant. (Pas de boîte postale)

Après avoir reçu l'accessoire Spiralizer de rechange, utiliser le carton, les matériaux d'emballage et l'étiquette d'expédition prépayée pour emballer l'accessoire Spiralizer d'origine et la renvoyer à KitchenAid.

GARANTIE DE REMPLACEMENT SANS DIFFICULTÉ – CANADA

Nous sommes tellement certains que la qualité de nos produits satisfait aux normes exigeantes de la marque KitchenAid que si l'accessoire Spiralizer cesse de fonctionner au cours de la première année suivant son acquisition, KitchenAid Canada remplacera l'accessoire Spiralizer par un appareil de remplacement identique ou comparable. L'appareil de remplacement sera également couvert par notre garantie limitée d'un an.

Si l'accessoire Spiralizer cesse de fonctionner durant la première année suivant son acquisition, il vous suffit d'appeler notre

Centre d'eXpérience à la clientèle au **1-800-807-6777**, du lundi au vendredi. Veuillez avoir votre reçu de vente à portée de main au moment de votre appel. Une preuve d'achat est indispensable pour que votre réclamation puisse être traitée. Fournissez votre adresse de livraison complète au représentant.

Après avoir reçu l'accessoire Spiralizer de rechange, utiliser le carton, les matériaux d'emballage et l'étiquette d'expédition prépayée pour emballer l'accessoire Spiralizer d'origine et la renvoyer à KitchenAid.

OBTENIR UN DÉPANNAGE UNE FOIS LA GARANTIE EXPIRÉE OU COMMANDER DES ACCESSOIRES ET PIÈCES DE RECHANGE

Aux États-Unis et à Porto Rico :

our des informations sur le service de dépannage ou pour commander des accessoires ou des pièces de rechange, composer le numéro sans frais **1-800-541-6390** ou écrire à :

Customer eXperience Center,
KitchenAid Small Appliances,
P.O. Box 218, St. Joseph, MI 49085-0218

En dehors des États-Unis et de Porto Rico :

Consulter le revendeur KitchenAid local ou le détaillant auprès l'accessoire Spiralizer a été acheté pour connaître la marche à suivre en cas d'intervention de dépannage nécessaire.

Pour des informations concernant toute intervention de dépannage au Canada:
1-800-807-6777.

Pour des informations concernant toute intervention de dépannage au Mexique:
01-800-0022-767.

PIEZAS Y CARACTERÍSTICAS

PIEZAS Y ACCESORIOS

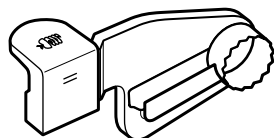

Hoja para rebanado
(núcleo grande)

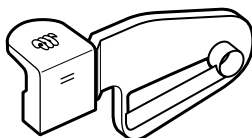

Hoja para rebanado
(núcleo pequeño)

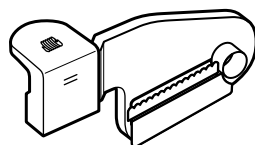

Hoja para rebanar
delgada (núcleo
pequeño)

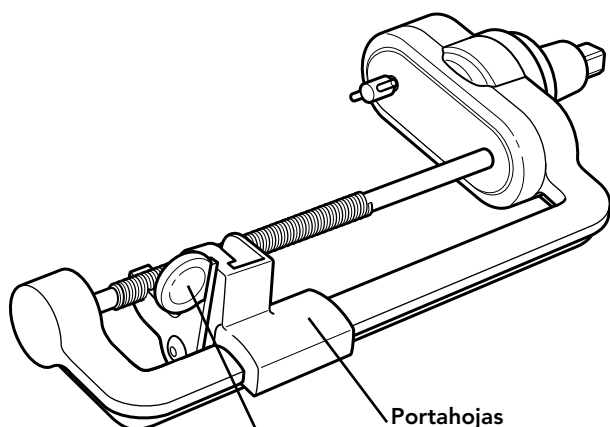

Cuerpo principal
del aditamento

Palanca de
liberación

Portahojas



Espetón para frutas
y verduras

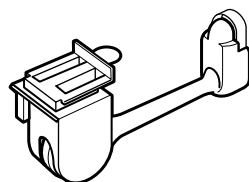

Hoja para pelar

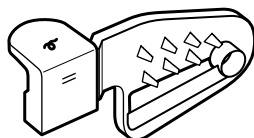

Hoja para corte en
espiral mediano

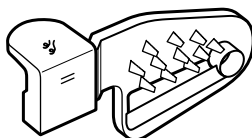

Hoja para corte en
espiral fino

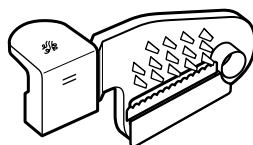

Hoja espiral extra fina

NOTA: Guarde el aditamento para corte en espiral y todos los accesorios en la caja de almacenamiento que se proporciona. Asegúrese de conservarla fuera del alcance de niños pequeños.

SEGURIDAD DEL ADITAMENTO PARA CORTE EN ESPIRAL

Advertencias de la Proposición 65 del estado de California:

ADVERTENCIA: Este producto contiene una o más sustancias químicas identificadas por el estado de California como causantes de cáncer.

ADVERTENCIA: Este producto contiene una o más sustancias químicas identificadas por el estado de California como causantes de defectos congénitos o algún otro tipo de daños en la función reproductora.

SALVAGUARDIAS IMPORTANTES

Al utilizar aparatos eléctricos, se deben seguir las precauciones básicas de seguridad, entre las que se incluyen las siguientes:

1. Lea todas las instrucciones.
2. Para protegerse contra el riesgo de choque eléctrico, no ponga la batidora con base en agua ni en ningún otro líquido.
3. Asegúrese de poner en OFF (Apagar) la batidora con base (y separar el aditamento para corte en espiral con hojas para pelar, quitar centros y rebanar de la batidora con base) después de cada uso del aditamento para corte en espiral y antes de la limpieza. Asegúrese de que el motor se detenga por completo antes de desensamblar el producto.
4. Mantenga las manos, los utensilios y otros objetos lejos del accesorio aditamento para corte en espiral con hojas para pelar, quitar centros y rebanar, el espetón o las piezas móviles mientras esté en funcionamiento; así reducirá el riesgo de lesiones personales severas o daños al aditamento para corte en espiral.
5. Nunca introduzca nada con las manos. Utilice siempre el espetón que se proporciona.
6. Si se atascan alimentos en cualquier hoja o en el espetón, apague el motor y desarme el aditamento para corte en espiral para retirar los restos de alimentos.
7. Evite tocar las piezas que estén en movimiento.
8. El uso de aditamentos no recomendados o no vendidos por KitchenAid puede provocar un incendio, choque eléctrico o lesiones.
9. No lo use al aire libre.
10. Es necesario supervisar cuidadosamente a los niños cuando usen cualquier aparato o cuando éste se use cerca de ellos.
11. No use el aparato si se dañó el mecanismo de accionamiento o alguna pieza giratoria. Devuelva el aparato al lugar de servicio técnico autorizado más cercano para su inspección, reparación o ajuste eléctrico o mecánico.
12. No deje que el cable de la batidora con base cuelgue del borde de la mesa o del mostrador.
13. Las cuchillas son filosas. Manipule las hojas con cuidado cuando las inserta o las retira.
14. No retire los alimentos hasta que la batidora con base esté apagada y el espetón se detenga.
15. Para evitar dañar el conjunto de engranajes, no sumerja el conjunto principal del aditamento para corte en espiral en agua ni en otros líquidos.

GUARDE ESTAS INSTRUCCIONES

USO DEL ADITAMENTO PARA CORTE EN ESPIRAL







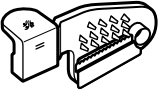

TABLA DE HOJAS DEL ADITAMENTO PARA CORTE EN ESPIRAL

NOTA: Corte y retire los extremos de los alimentos para asegurarse de que los artículos entren correctamente en el aditamento para corte en espiral y para crear superficies planas para mejores resultados al cortar en espiral, rebanar y quitar centros. Los alimentos deben tener entre 3,81 y 9,53 cm (1,5 y 3,75 pulg.) de diámetro y no más de 13,97 cm (5,5 pulg.) de longitud. Este paso también asegura la ubicación correcta sobre el espetón para frutas y verduras.



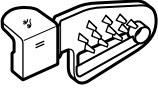



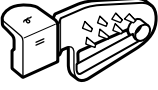

Al empezar a cortar, comience con la velocidad "Stir" (Revolver) y, después, ajuste a la velocidad recomendada para la hoja que se enumera en la tabla a continuación.

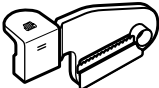
PARA INFORMACIÓN DETALLADA SOBRE EL USO DEL ADITAMENTO PARA CORTE EN ESPIRAL

Visite kitchenaid.com/quickstart para ver instrucciones adicionales con videos, recetas inspiradoras y consejos sobre cómo usar el aditamento para corte en espiral.

ICONO	USE ESTAS PIEZAS	CON ESTAS PIEZAS	ALIMENTOS SUGERIDOS	VELOCIDAD
	HOJA ESPIRAL EXTRA FINA 	ESPETÓN PARA FRUTAS Y VERDURAS y HOJA PARA PELAR OPCIONAL 	CALABACÍN BATATA REMOLACHA	2
 	HOJA PARA CORTE EN ESPIRAL FINO 		CALABACÍN BATATA REMOLACHA	4
 	HOJA PARA CORTE EN ESPIRAL MEDIANO 		CALABACÍN BATATA PATATA	6

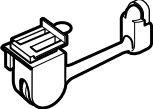
USO DEL ADITAMENTO PARA CORTE EN ESPIRAL

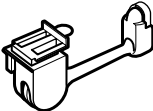
ICONO	USE ESTAS PIEZAS	CON ESTAS PIEZAS	ALIMENTOS SUGERIDOS	VELOCIDAD
	<p>HOJA PARA REBANAR DELGADA (NÚCLEO PEQUEÑO)</p> 	<p>ESPETÓN PARA FRUTAS Y VERDURAS y HOJA PARA PELAR OPCIONAL</p>	<p>CALABACÍN PATATA PEPINO</p>	2
	<p>HOJA PARA REBANADO (NÚCLEO PEQUEÑO)</p> 		<p>CALABACÍN REMOLACHA</p>	4
	<p>HOJA PARA REBANAR (NÚCLEO GRANDE)</p> 		<p>MANZANA PERA</p>	6
	<p>HOJA PARA PELAR</p> 	<p>ESPETÓN PARA FRUTAS Y VERDURAS</p> 	<p>PATATA MANZANA</p>	4

USO DEL ADITAMENTO PARA CORTE EN ESPIRAL

CÓMO INSTALAR EL ADITAMENTO PARA CORTE EN ESPIRAL EN LA BATIDORA CON BASE



Para las batidoras con base con una cubierta de receptáculo para aditamento con bisagra: Levántela para abrirla.

- 1 Para las batidoras con base con una cubierta de receptáculo para aditamento desmontable: Gire la perilla del aditamento en el sentido contrario a las agujas del reloj para quitar la cubierta del receptáculo para aditamentos.

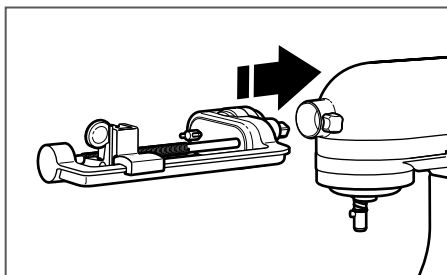

2 Inserte la cavidad del eje del aditamento para corte en espiral en el receptáculo del aditamento, asegurándose de que el eje del motor encaje en la cavidad cuadrada del receptáculo. Gire el aditamento para corte en espiral hacia delante y hacia atrás si es necesario. La chaveta de la cavidad del eje se deslizará por completo en la muesca del borde del receptáculo cuando esté en la posición correcta.

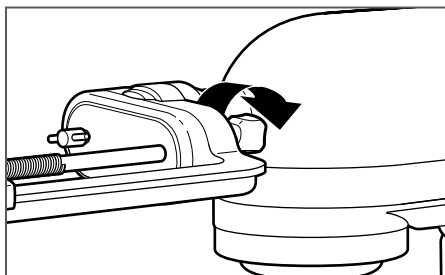

- 3 Apriete la perilla de ajuste hasta que el aditamento para corte en espiral esté completamente fijo en la batidora. Visite kitchenaid.com/quickstart para ver información detallada sobre cómo usar las distintas hojas y funciones de la cortadora en espiral.

USO DEL ADITAMENTO PARA CORTE EN ESPIRAL

PREPARACIÓN PARA PROCESAR

IMPORTANTE: Para preparar los alimentos antes de cortar en espiral, lávelos, retire los cabos, corte con cuidado para retirar los extremos y retire cualquier mancha, si corresponde.

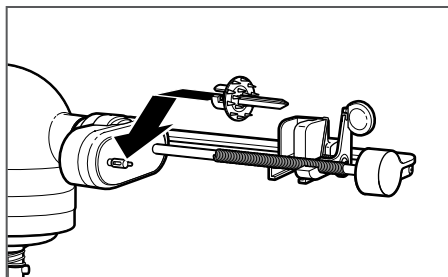

1

Para instalar el espátula para frutas y verduras deslícelo sobre el montaje del espátula y gire en sentido antihorario hasta que haga clic al instalarse en su lugar.

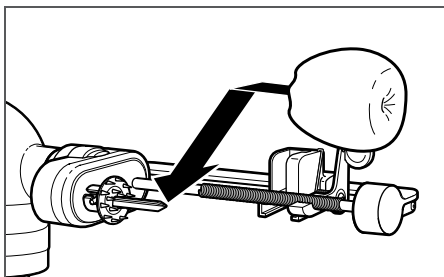

2

Coloque un tazón o un plato debajo del aditamento para corte en espiral y, después, fije el alimento en el espátula para frutas y verduras.

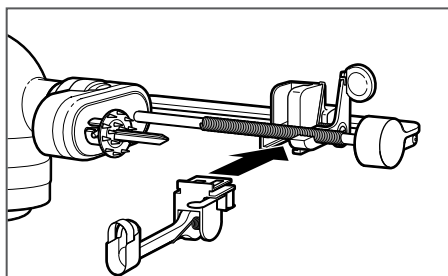

OPCIONAL: Si usa el pelador, instálelo deslizándolo dentro de la base del portahojas hasta que haga clic al instalarse en su lugar.

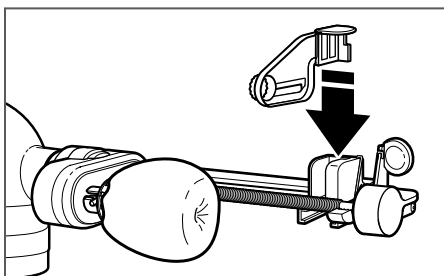

3

Instale la hoja deseada.

USO DEL ADITAMENTO PARA CORTE EN ESPIRAL

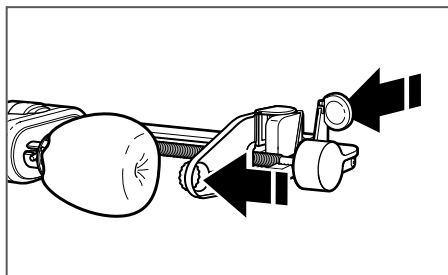

4

Rire de la palanca de liberación y, después, empuje el portahojas hacia la batidora con base para alinear el centro de la hoja con el centro del alimento.

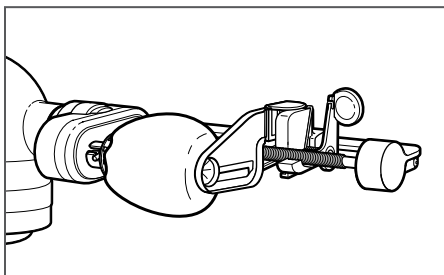

5

Presione el núcleo de la hoja hacia el alimento para brindar mayor estabilidad antes de operar la batidora con base.

IMPORTANTE: Al finalizar, retire la hoja antes de retirar el alimento.

PARA INFORMACIÓN DETALLADA SOBRE EL USO DEL ADITAMENTO PARA CORTE EN ESPIRAL

Visite kitchenaid.com/quickstart para ver instrucciones adicionales con videos, recetas inspiradoras y consejos sobre cómo usar el aditamento para corte en espiral.

ESPAÑOL

CUIDADO Y LIMPIEZA

LIMPIEZA DEL ADITAMENTO PARA CORTE EN ESPIRAL Y LOS ACCESORIOS

IMPORTANTE: Para evitar daños, nunca lave ni sumerja el cuerpo principal del aditamento para corte en espiral en agua ni lo coloque en la lavavajillas. Las hojas extraíbles y los accesorios se pueden colocar en la lavavajillas, únicamente en el estante superior.

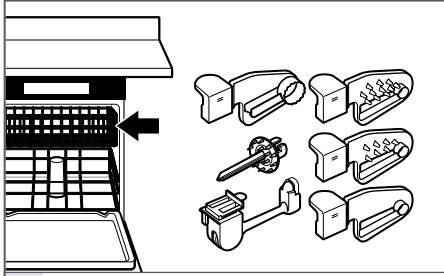

1

Después de usar el aditamento para corte en espiral, retire todas las hojas y los accesorios. Lave las hojas y las piezas de los accesorios a mano con un paño suave, en agua jabonosa o en el estante superior de la lavavajillas.

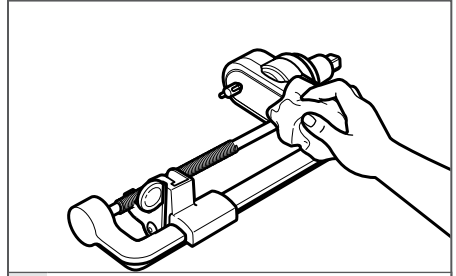

2

Limpie el cuerpo principal del aditamento para corte en espiral a mano únicamente. Lave con un paño suave húmedo. Seque meticulosamente con un paño suave seco. No lave en la lavavajillas. No la sumerja en el agua.

NOTA: Para una mejor limpieza, enjuague las hojas inmediatamente después de su uso. Si es necesario, use un cepillo para lavar platos.

NOTA: Después de lavar, guarde el aditamento para corte en espiral y todos los accesorios en la caja de almacenamiento que se proporciona. Asegúrese de conservarla fuera del alcance de niños pequeños.

SOLUCIÓN DE PROBLEMAS

Si su batidora con base falla o no funciona mientras se utiliza el aditamento para corte en espiral, revise lo siguiente:

- ¿Siguió las sugerencias para la preparación que se presentan en la tabla de "hojas del aditamento para corte en espiral"?
- ¿Seleccionó una hoja recomendada para el tipo de alimento que cortará en espiral?
- ¿Está enchufada la batidora con base? Consulte el manual de "Instrucciones" que vino con la batidora con base para buscar soluciones posibles.

- ¿Está funcionando adecuadamente el fusible del circuito que va a la batidora con base? Consulte el manual de "Instrucciones" que vino con la batidora con base para buscar soluciones posibles.

Si el problema no se debe a lo mencionado anteriormente, consulte la sección "Cómo obtener servicio técnico" en la "Garantía".

No devuelva el aditamento para corte en espiral ni la batidora con base a la tienda, ellos no brindan servicio técnico.

GARANTÍA

GARANTÍA DEL ADITAMENTO PARA CORTE EN ESPIRAL KITCHENAID® PARA LOS 50 ESTADOS DE ESTADOS UNIDOS, EL DISTRITO DE COLUMBIA, PUERTO RICO Y CANADÁ

Esta garantía se extiende al comprador y a cualquier propietario subsiguiente para el aditamento para corte en espiral usadas en los cincuenta estados de Estados Unidos, el Distrito de Columbia, Puerto Rico y Canadá.

Duración de la garantía: Un año de garantía completa a partir de la fecha de compra.

KitchenAid pagará por lo siguiente, a su elección:



Reemplazo sin dificultades de su aditamento para corte en espiral. Consulte la siguiente página para obtener detalles acerca de cómo obtener el servicio o llame al Centro para la eXperiencia del cliente, sin cargo, al **1-800-541-6390**.

O BIEN

Los costos de las piezas de repuesto y del trabajo de reparación para corregir los defectos en los materiales y la mano de obra. El servicio deberá ser provisto por un Centro de servicio autorizado por KitchenAid.

KitchenAid no pagará por:

- A. Reparaciones cuando su aditamento para corte en espiral se use para fines ajenos al uso doméstico normal de una familia.
- B. Daños causados por accidente, alteración, uso indebido o abuso.
- C. Cualquier gasto de envío o manejo para llevar el aditamento para corte en espiral a un centro de servicio autorizado.
- D. Piezas de repuesto o costos de mano de obra para aditamento para corte en espiral operados fuera de los cincuenta estados de Estados Unidos y Distrito de Columbia, Puerto Rico y Canadá.

EXCLUSIÓN DE GARANTÍAS IMPLÍCITAS; LIMITACIÓN DE RECURSOS

LAS GARANTÍAS IMPLÍCITAS, INCLUYENDO EN LA MEDIDA QUE CORRESPONDA LAS GARANTÍAS DE COMERCIABILIDAD O DE CAPACIDAD PARA UN PROPÓSITO PARTICULAR, SON EXCLUIDAS EN LA MEDIDA EN QUE SEA LEGALMENTE PERMISIBLE. TODA GARANTÍA QUE SEA IMPUESTA POR LEY SERÁ LIMITADA A UN AÑO O AL PERÍODO MÁS CORTO PERMITIDO POR LEY. ALGUNOS ESTADOS Y PROVINCIAS NO PERMITEN LAS LIMITACIONES O EXCLUSIONES ACERCA DE CUÁNTO DEBE DURAR UNA GARANTÍA IMPLÍCITA DE COMERCIABILIDAD O CAPACIDAD, DE MODO QUE LAS LIMITACIONES O EXCLUSIONES ARRIBA MENCIONADAS PUEDEN NO APLICARSE EN SU CASO.

SI ESTE PRODUCTO NO FUNCIONA COMO LO INDICA LA GARANTÍA, EL ÚNICO Y EXCLUSIVO RECURSO DEL CLIENTE SERÁ EL DE REPARARLO O REEMPLAZARLO SEGÚN LOS TÉRMINOS DE ESTA GARANTÍA LIMITADA. KITCHENAID Y KITCHENAID CANADA NO SE RESPONSABILIZARÁN POR DAÑOS INCIDENTALES O CONSECUENTES. Esta garantía le otorga derechos legales específicos, y es posible que usted tenga también otros derechos, los cuales varían de un estado a otro o de una provincia a otra.

GARANTÍA

GARANTÍA DE REEMPLAZO SIN DIFICULTADES – EN LOS CINCUENTA ESTADOS DE ESTADOS UNIDOS, EL DISTRITO DE COLUMBIA Y PUERTO RICO

Confiamos tanto en que la calidad de nuestros productos cumple con las exigentes normas de KitchenAid que, si el aditamento para aditamento corte en espiral presentara alguna falla durante el primer año de compra, KitchenAid se encargará de entregar un reemplazo idéntico o comparable a su domicilio sin cargo y arreglará la devolución el aditamento para corte en espiral original a nosotros. La unidad de reemplazo estará también cubierta por nuestra garantía limitada de un año.

Si el aditamento para corte en espiral fallara durante el primer año de compra, simplemente

llame a nuestro Centro para la eXperiencia del cliente al **1-800-541-6390**, de lunes a viernes. Tenga a mano el recibo de compra original cuando llame. Se requerirá el comprobante de compra para iniciar un proceso de reclamo. Proporcione al asesor su dirección de envío completa. (No proporcionar números de apartados postales)

Cuando usted reciba el aditamento para corte en espiral de reemplazo, use la caja y los materiales de empaque y la etiqueta de envío prepagado para empacar el aditamento para corte en espiral original y envíela a KitchenAid.

GARANTÍA DE REEMPLAZO SIN DIFICULTADES – EN CANADÁ

Confiamos tanto en que la calidad de nuestros productos cumple con las exigentes normas de KitchenAid que, si el aditamento para corte en espiral presentara alguna falla durante el primer año de compra, KitchenAid Canada reemplazará el aditamento para corte en espiral con uno idéntico o similar. La unidad de reemplazo estará también cubierta por nuestra garantía limitada de un año.

Si el aditamento para corte en espiral fallara durante el primer año de compra, simplemente llame a nuestro Centro para la eXperiencia del

cliente al **1-800-807-6777**, de lunes a viernes. Tenga a mano el recibo de compra original cuando llame. Se requerirá el comprobante de compra para iniciar un proceso de reclamo. Proporcione al asesor su dirección de envío completa.

Cuando usted reciba el aditamento para corte en espiral de reemplazo, use la caja y los materiales de empaque y la etiqueta de envío prepagado para empacar el aditamento para corte en espiral original y envíela a KitchenAid.

CÓMO OBTENER SERVICIO TÉCNICO DESPUÉS DE QUE EXPIRE LA GARANTÍA O CÓMO PEDIR ACCESORIOS Y PIEZAS DE REPUESTO

En los Estados Unidos y Puerto Rico:

Para obtener información acerca del servicio técnico o para pedir accesorios o piezas de repuesto, llame sin costo al **1-800-541-6390** o escriba a:

Centro para la eXperiencia del cliente,
KitchenAid Small Appliances,
P.O. Box 218, St. Joseph, MI 49085-0218

Fuera de los Estados Unidos y Puerto Rico:

Consulte a su distribuidor local de KitchenAid o a la tienda donde compró el aditamento para corte en espiral para obtener información sobre el servicio técnico.

Para obtener información acerca del servicio en Canadá:

Llame sin costo al **1-800-807-6777**.

Para obtener información acerca del servicio en México:

Llame sin costo al **01-800-0022-767**.

CERTIFICADO DE GARANTIA PEQUEÑOS ELECTRODOMÉSTICOS MARCA KITCHENAID

GARANTÍA VÁLIDA SÓLO EN EL PAÍS DE ADQUISICIÓN DEL PRODUCTO GARANTIZADO

IMPORTANTE: Para su utilización este Certificado o Tarjeta de Garantía debería presentarse junto a la factura o boleta de compra original del producto garantizado. Para Colombia la factura será exigible sólo en los casos en que la normativa local así lo permita.

SUGERENCIA: Lo invitamos a registrar su producto a través de los diferentes medios de contacto de nuestro Centro de Atención al Cliente en cada país, los cuales se encuentran señalados en el punto 6 del presente Certificado de Garantía.

1. Fabricante/Importador/Comercializador/Garante:

A los efectos del presente Certificado de Garantía, revestirá el carácter de Garante respecto de los productos garantizados:

En Argentina: Whirlpool Puntana S.A.; en Chile: Whirlpool Chile Ltda.; en Colombia: Whirlpool Colombia S.A.S.; en Ecuador: Whirlpool Ecuador S.A.; en El Salvador: Whirlpool El Salvador S.A. de C.V.; en Guatemala: Whirlpool Guatemala S.A.; en México: Whirlpool México S.A. de C.V.; en Perú: Whirlpool Perú S.R.L.; en Puerto Rico, Whirlpool Corporation.

En los países mencionados en el párrafo anterior, la Garantía otorgada a través del presente Certificado de Garantía se limita sólo a los productos distribuidos y/o comercializados por las entidades indicadas precedentemente en cada uno de los países.

En los países listados en el punto 6 exceptuando Argentina, Chile, Colombia, Ecuador, El Salvador, Guatemala, México, Perú y Puerto Rico, esta Garantía no es válida sin la firma y el sello del Distribuidor correspondiente, quien a los efectos de la presente, será responsable directo frente al consumidor final y por lo tanto revestirá el carácter de Garante.

2. Especificaciones técnicas, condiciones de instalación, uso, mantenimiento y reparación:

Las especificaciones técnicas para la correcta individualización del producto, las necesarias para su correcta instalación y funcionamiento, las condiciones y especificaciones de uso, así como las de su reparación con indicación del lugar en que la misma se hará efectiva y el modo de hacer efectiva la Garantía otorgada en el presente Certificado de Garantía - incluyendo los contactos para la adquisición o compra de repuestos legítimos - se encuentran detalladas en el presente y en el Manual de Uso correspondiente del cual este documento es parte integrante.

La solicitud de cumplimiento de esta Garantía se podrá efectuar de forma personal y/o telefónica y/o por correo electrónico al Centro de Atención al Cliente del Garante.

3. Condiciones de validez de la garantía, plazo de extensión y derechos del Beneficiario / Titular

- El Beneficiario / Titular de la Garantía contenida en el presente Certificado tiene derecho a exigir al Garante, quien a su vez se obliga a otorgar al Beneficiario / Titular, en forma gratuita la mano de obra calificada y piezas de repuestos necesarias para la reparación y el buen funcionamiento del producto garantizado - cuyo modelo y número de serie se indican al pie del punto 5 del presente documento y/o en la etiqueta del producto y/o en el Manual de Uso que acompaña al mismo del cual el presente Certificado es parte integrante - , siempre que éste deba ser intervenido debido a inconvenientes o fallas de funcionamiento del mismo o de sus componentes y siempre que falle en condiciones normales de uso.
 - El término de vigencia de la Garantía otorgada a través del presente es de tres (3) años a partir de la fecha de compra original por el consumidor final del producto garantizado. Durante dicho período, el Garante asegurará la reparación gratuita del producto en los términos indicados precedentemente.
 - El Garante se compromete a reparar el producto garantizado en un plazo de treinta (30) días hábiles contados a partir de la fecha de ingreso de la solicitud de reparación, salvo eventuales demoras en el embarque de repuestos, cuando los mismos provengan del extranjero o en la falta de provisión y/o existencia de los mismos por razones externas al Garante. En todo caso, se informará al Beneficiario / Titular oportunamente sobre las eventuales demoras que pudieran afectar el plazo de reparación del producto garantizado.
 - El Beneficiario / Titular de la Garantía contenida en el presente Certificado podrá ceder la misma junto al producto garantizado durante el término de su vigencia, en este caso, el Garante sólo reconocerá al nuevo Beneficiario de ella, el tiempo de vigencia pendiente.
 - La validez y vigencia de la Garantía otorgada a través del presente, están sujetas a que el producto garantizado se destine a un uso exclusivamente doméstico conforme a las demás condiciones establecidas en este Certificado y a que se utilice en condiciones normales en un todo de acuerdo con las especificaciones, términos y condiciones indicadas en el Manual de Uso del que este Certificado de Garantía es parte integrante.
 - Adicionalmente, la validez de la Garantía se encuentra sujeta a que el uso e instalación del producto sea conforme a las instrucciones y recomendaciones establecidas en el Manual de Uso.
 - Asegúrese de mantener el producto protegido de los efectos del clima (Ej: calor, humedad, frío, lluvia); verificando no colocarlo a la intemperie.
- ### 4. Esta Garantía sobre el bien organizado no comprende:
- Daños ocasionados por la instalación incorrecta, inapropiada o ilegal del producto.
 - Daños ocasionados por la instalación y/o corrección de una instalación deficiente efectuada por terceros no autorizados por el Garante.
 - Daños ocasionados al producto y/o a cualquier otra parte y/o repuesto del producto por voltaje inadecuado, instalaciones eléctricas defectuosas y/o fluctuaciones de corriente eléctrica.
 - Daños ocasionados por uso incorrecto del producto.
 - Daños ocasionados por elementos extraños al producto.
 - Daños por el uso indebido de limpiadores químicos o abrasivos, no destinados o recomendados para la limpieza de electrodomésticos.
 - Daños en partes de vidrio, porcelana, partes plásticas, de hule o de goma, pintura y en general.
 - Daños ocasionados por el deterioro normal del producto o su mal uso.
 - Daños causados por accidente o cualquier hecho de la naturaleza o humano que pueda ser considerado como caso fortuito o fuerza mayor.
 - Daños causados por roedores, insectos o cualquier otro animal.
 - Daños ocasionados por golpes, caídas y/o rayaduras.
 - Fallas en los bombillos o lámparas en aquellos productos que tengan iluminación interna.
 - Cuando la falla, daño o defecto se deba al transporte y/o a la manipulación de un tercero no autorizado por el Garante.
 - Las tareas de mantenimiento general del producto no originadas en fallas y/o no comprendidas en reparaciones derivadas de la exigibilidad de la garantía.
 - Los gastos de fletes / transporte y/o entrega del producto a los efectos de la reparación del producto cuando los mismos no hayan sido autorizados por el Garante.
 - La reposición de accesorios que acompañen al producto.

CERTIFICADO DE GARANTIA ELECTRODOMESTICOS MENORES KITCHENAID

NOTA: Cuando la reparación y/o manipulación del producto garantizado fuera realizado por servicios técnicos no autorizados por el Garante y/o por el uso de piezas no originales, la Garantía otorgada quedará sin efecto alguno. El Garante no se hace responsable por ningún daño y/o perjuicio material y/o personal, directo y/o indirecto que pudiesen sufrir el adquirente, consumidor y/o terceros en relación al producto garantizado, originados en el no seguimiento de las indicaciones establecidas en el Manual de Uso del producto garantizado por la presente y del cual este Certificado de Garantía forma parte integrante, y en especial originadas en el no cumplimiento de las normas y reglamentaciones de control vigentes en relación a las instalaciones domiciliarias.

La presente Garantía no constituye y en ningún caso podrá ser interpretada como una prórroga o plazo adicional en los términos y condiciones de la garantía legal del producto establecida por la ley local. La presente Garantía no extiende ni otorga al Beneficiario/Titular de ésta, más derechos que aquellos expresamente señalados en este documento. Ello sin perjuicio de la Garantía Legal que cada país reconozca, la que será efectiva según los términos y plazos de la ley local aplicable en caso de divergencias.

La Garantía otorgada a través del presente Certificado de Garantía reviste el carácter de legal únicamente por el plazo estipulado localmente por ley como tal. En tal sentido, reviste el carácter de convencional respecto del plazo otorgado más allá del término mínimo exigido por la normativa aplicable en cada país.

Toda intervención técnica / revisión / reparación solicitada por el Beneficiario / Titular dentro del período de vigencia de esta Garantía que no tenga su origen en fallas respecto de las condiciones de calidad e idoneidad del producto, de conformidad con los términos y alcances de la Garantía, estará a cargo del Beneficiario / Titular de la presente. En tal sentido, servicios tales como: mantenimiento preventivo, instalaciones adicionales y/o similares así como todos los generados por las exclusiones mencionadas en el punto 4 del presente Certificado de Garantía serán a cargo del Beneficiario / Titular de la Garantía.

5. Individualización del producto garantizado

IDENTIFICACION E INDIVIDUALIZACION DEL PRODUCTO	
Nombre del comprador/beneficiario de la garantía:	
Documento de identidad:	
Dirección/ Teléfono:	
Nombre del distribuidor/ Almacén:	Producto:
Dirección/ Teléfono:	Modelo :
Ciudad y País de compra:	Serie No.:
Fecha de compra:	Factura No.:
Fecha de entrega:	Marca:
Tamaño o capacidad (si aplica):	Material y color predeterminado

6. Información de contacto con el Centro de Atención al Cliente del Garante

ARGENTINA

Garante: Whirlpool Puntana S.A.
Dirección: Av. Crovara 2550 - (B1766CBU). La Tablada – Pcia. De Buenos Aires - Argentina
Domicilio Legal: Calle San Martín 140, piso 14° - (C1004AAD), Ciudad Autónoma de Buenos Aires, Argentina
Línea única nacional: 0810 333 7461
Horarios de atención: Llámenos de lunes a viernes de 8:00 a 18:00 horas y sábados de 8:00 a 14:00 horas
E-mail: atencionalcliente@whirlpool.com
Sitio Web: www.kitchenaidoficial.com.ar

CHILE

Garante: Whirlpool Chile Ltda.
Dirección: Alcántara 44, Piso 7, Las Condes, Santiago de Chile
En Chile y desde telefonía móvil al teléfono +56 2 753 2600
Desde el resto del país a nuestra línea gratuita nacional 1 800 201736
Horarios de atención: Llámenos de lunes a viernes de 8:00 a 18:00 horas y sábados de 8:00 a 14:00 horas
E-mail: serviciook@whirlpool.com
Sitio Web: www.kitchenaid.cl

COLOMBIA

Garante: Whirlpool Colombia S.A.S.
Dirección: Calle 72 8-56 Piso 10. Bogotá D.C. – Colombia
En Bogotá: 4049191
Línea telefónica gratuita nacional 01-8000 115243
Horarios de atención: Llámenos de lunes a viernes de 8:00 a.m. a 6:00 p.m. y sábados de 8:00 a.m. a 2:00 p.m.
E-mail: serviciook@whirlpool.com
Sitio web: www.kitchenaid.com.co

COSTA RICA

Por favor, lo invitamos a chequear los datos del Garante en el sello colocado por el Distribuidor.
Si tiene alguna consulta respecto de los Distribuidores oficiales o bien sus datos, contáctenos a través de los medios señalados a continuación.
Línea telefónica: 5064001423
Línea telefónica gratuita nacional 0800 0571029
Horarios de atención: Llámenos de lunes a viernes de 8:00 a.m. a 6:00 p.m. y sábados de 8:00 a.m. a 2:00 p.m.
E-mail: serviciook@whirlpool.com
Sitio web: www.kitchenaid-ca.com

ECUADOR

Garante: Whirlpool Ecuador S.A.
Dirección: Av. De las Américas s/n Eugenio Almazan, Edificio Las Américas, Guayaquil, Ecuador.
Línea telefónica gratuita nacional 1800 344782
Horarios de atención: Llámenos de lunes a viernes de 8:00 a.m. a 6:00 p.m. y sábados de 8:00 a.m. a 2:00 p.m.
E-mail: serviciook@whirlpool.com
Sitio web: www.kitchenaid.com.ec

EL SALVADOR

Por favor, lo invitamos a chequear los datos del Garante en el sello colocado por el Distribuidor.
Si tiene alguna consulta respecto de los Distribuidores oficiales o bien sus datos, contáctenos a través de los medios señalados a continuación.
Línea local en la ciudad de San Salvador : 22119002
Horarios de atención: Llámenos de lunes a viernes de 8:00 a.m. a 6:00 p.m. y sábados de 8:00 a.m. a 2:00 p.m.
E-mail: serviciook@whirlpool.com
Sitio web: www.kitchenaid-ca.com

GUATEMALA

Garante: Whirlpool Guatemala S.A.
Dirección: 18 Calle 24 – 69 Zona 10 Empresarial Zona Pradera Torre 3 Nivel 14 - Ciudad de Guatemala, Guatemala
Línea única nacional: 1 855 880 7224
Horarios de atención: Llámenos de lunes a viernes de 8:00 a.m. a 6:00 p.m. y sábados de 8:00 a.m. a 2:00 p.m.
E-mail: serviciook@whirlpool.com
Sitio web: www.kitchenaid-ca.com
Los reclamos podrán ser derivados a través del Área de Atención al Cliente a través de la línea telefónica 502+2470-0858

MEXICO

Garante: Whirlpool México, S.A de C.V.
Dirección: Antigua Carretera a Roma Km 9, Col. Milagro, Apodaca, N.L. México 66634
Para una atención personalizada llámenos a la línea 01800 0022 767
Consulte también nuestro sitio web www.kitchenaid.com.mx

PANAMÁ

Por favor, lo invitamos a chequear los datos del Garante en el sello colocado por el Distribuidor.
Si tiene alguna consulta respecto de los Distribuidores oficiales o bien sus datos, contáctenos a través de los medios señalados a continuación.

En la Ciudad de Panamá: 8336294

Línea telefónica gratuita nacional : 0 8000 570081

Horarios de atención: Llámenos de lunes a viernes de 8:00 a.m. a 6:00 p.m. y sábados de 8:00 a.m. a 2:00 p.m.

E-mail: serviciook@whirlpool.com

Consulte también nuestro sitio web www.kitchenaid-ca.com

PERÚ

Garante: Whirlpool Perú S.R.L.

Domicilio Legal: Av. Benavides 1890, Miraflores, Lima.

Para productos comercializados por Whirlpool Perú S.R.L. comuníquese al 16523592

Horario de atención: Llámenos de lunes a viernes de 9:00 a 18:00 horas y sábados de 9:00 a 13:00 horas

E-mail: servicioalcliente@whirlpool.com

Sitio web www.kitchenaid.com.pe

PUERTO RICO

Garante: Whirlpool Corporation

Dirección: Carr. 177 Km. 8.1 Bayamón PR 00959

En la Ciudad de San Juan: 1+787+999-7400

Horario de atención: llámenos de lunes a viernes de 8:00 am a 5:00 pm

E-mail: serviciook@whirlpool.com

Sitio web www.kitchenaid.com

REPÚBLICA DOMINICANA

Por favor, lo invitamos a chequear los datos del Garante en el sello colocado por el Distribuidor.

Si tiene alguna consulta respecto de los Distribuidores oficiales o bien sus datos, contáctenos a través de los medios señalados a continuación.

Línea Gratuita Nacional: 01 8007510135

Horario de atención: llámenos de lunes a viernes de 8:00 am a 5:00 pm

E-mail: serviciook@whirlpool.com

Sitio web www.kitchenaid.com.do

CARIBE (EXCEPTO PUERTO RICO Y REPÚBLICA DOMINICANA)

Por favor, lo invitamos a chequear los datos del Garante en el sello colocado por el Distribuidor.

Si tiene alguna consulta respecto de los Distribuidores oficiales o bien sus datos, contáctenos a través de los medios señalados a continuación.

Línea de atención: 1+787+999-7400

Horario de atención: llámenos de lunes a viernes de 8:00 am a 5:00 pm

E-mail: serviciook@whirlpool.com

Sitio web www.kitchenaid.com

VENEZUELA

Por favor, lo invitamos a chequear los datos del Garante en el sello colocado por el Distribuidor.

Si tiene alguna consulta respecto de los Distribuidores oficiales o bien sus datos, contáctenos a través de los medios señalados a continuación.

Línea telefónica gratuita nacional : 800 9447 565

Horario de atención: llámenos de lunes a viernes de 8:00 am a 5:00 pm

E-mail: serviciook@whirlpool.com

DISCOVER MORE. DÉCOUVREZ PLUS. DESCUBRA MÁS.
KITCHENAID.COM/QUICKSTART



PRODUCT QUESTIONS OR RETURNS
QUESTIONS SUR LE PRODUIT OU LES RETOURS
PREGUNTAS SOBRE EL PRODUCTO O DEVOLUCIONES

USA: 1.800.541.6390 | KitchenAid.com
CANADA: 1.800.807.6777 | KitchenAid.ca

KitchenAid®
FOR THE WAY IT'S MADE.®



®/™ © 2016 KitchenAid. All rights reserved. The design of the Stand Mixer is a trademark in the U.S. and elsewhere. Used under license in Canada.

®/™ © 2016 KitchenAid. Tous droits réservés. La forme du batteur sur socle est une marque de commerce aux É.-U. et ailleurs. Utilisé sous licence au Canada.

®/™ © 2016 KitchenAid. Todos los derechos reservados. El diseño de la batidora con base es una marca registrada en EE.UU. y en otras partes. Usada en Canadá bajo licencia.